

豊富なラインアップ！今まで取替・交換をあきらめていた場所に幅広く対応できます。

## かんたんマドリモ シャッター

- リモコンスリットシャッターGR
- リモコンシャッターGR・リモコンシャッター
- 手動シャッターGR・手動シャッター

### 窓にシャッターを取付



窓にシャッターを取付けて  
安心・快適！



### 雨戸にシャッターを取付



開け閉めが大変な雨戸から  
リモコンシャッターにかえてラクラク！

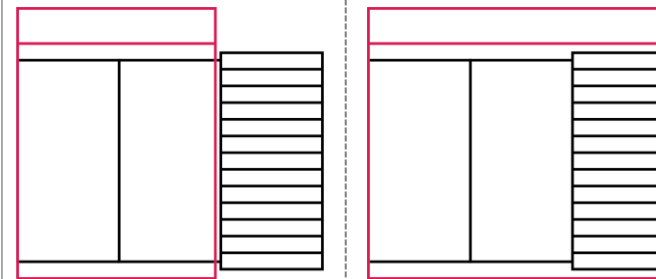

戸袋のこし

戸袋かくし

## かんたんマドリモ 雨戸

- 通風雨戸 XRA
- 断熱雨戸 7DA
- スチール雨戸 5SA

### 窓に雨戸を取付

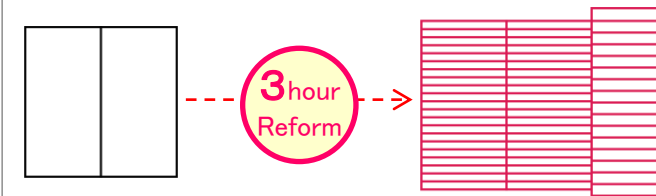

窓に雨戸を取付けて  
しっかりガード！



### 木製雨戸を新しい雨戸に交換

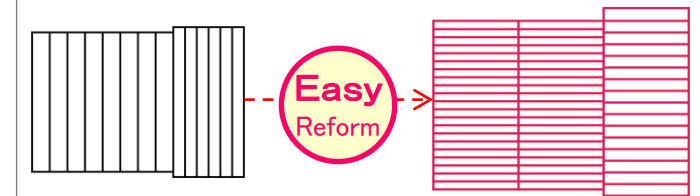

老朽化した木製雨戸を新しい雨戸にかえて、  
強度も使い勝手もアップ！



標準	◎	○	○	標準	○	○
片入隅	◎	戸袋側が入隅 ○ 窓側が入隅 —	—	戸袋側が入隅 ○ 窓側が入隅 —	○	○
ボックス下げ	◎	○	—			
ボックス下げ 片入隅	◎	戸袋側が入隅 ○ 窓側が入隅 —	—			
土間用	◎	—	○			
土間用ボックス下げ	◎	—	—			
バルコニーFRP防水向け 工法標準	○	—	—			
バルコニーFRP防水向け 工法ボックス下げ	○	—	—			
出窓(出幅200)対応 標準	○	—	—			

○:対応 ◎:RC造も対応 —:対応できない

シャッターを取付けられるのは幅9尺までの窓のみです。それを超えるサイズの窓には雨戸をお選びください。

# かんたんマドリモ シャッター



## STEP1 タイプを選ぶ

### リモコンスリットシャッターGR / リモコンスリットシャッターGR JEM-A端子付

素材:アルミ  
耐風圧性能 横棧・耐風ポール付 W6尺系 2,400Pa・W9尺系 1,200Pa  
耐風圧性能 横棧・耐風ポール無 W6尺系 1,200Pa・W9尺系 1,000Pa



### リモコンシャッターGR / リモコンシャッターGR JEM-A端子付

素材:[枠]アルミ/[スラット]スチール  
耐風圧性能 横棧・耐風ポール付 W6尺系 2000Pa・W9尺系 1200Pa  
耐風圧性能 横棧・耐風ポール無 W6尺系 1200Pa・W9尺系 1000Pa



### リモコンシャッター / リモコンシャッター JEM-A端子付

素材:[枠]アルミ/[スラット]スチール  
耐風圧性能 W6尺系 800Pa・W9尺系 800Pa※

### 手動シャッターGR

素材:[枠]アルミ/[スラット]スチール  
耐風圧性能 横棧・耐風ポール付 W6尺系 2000Pa・W9尺系 1200Pa  
耐風圧性能 横棧・耐風ポール無 W6尺系 1200Pa・W9尺系 1000Pa



### 手動シャッター

素材:[枠]アルミ/[スラット]スチール  
耐風圧性能 W6尺系 800Pa・W9尺系 800Pa※

## STEP2 色を選ぶ

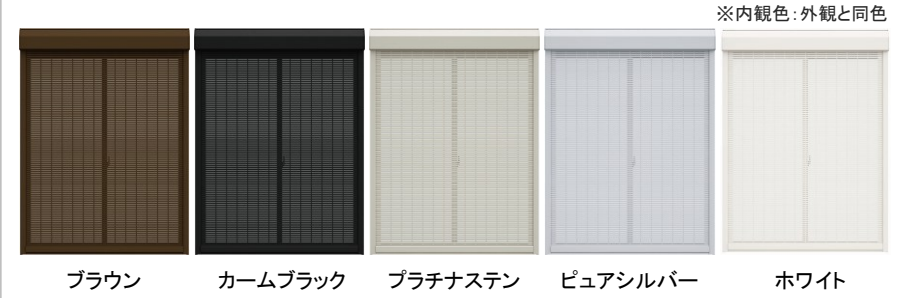

## 対応納まり

### 窓にシャッターを取付

- 標準※
- 片入隅※
- ボックス下げ※
- ボックス下げ片入隅※
- 土間用※
- 土間用ボックス下げ※
- バルコニーFRP防水向け工法標準
- バルコニーFRP防水向け工法ボックス下げ
- RC納まり※
- ※RC納まり対応可能

### 戸袋にシャッターを取付

- 戸袋のこし
  - 標準
  - 片入隅(戸袋側が入隅)
  - ボックス下げ
  - ボックス下げ片入隅(戸袋側が入隅)
- 戸袋のこし
  - 標準
  - 片入隅(窓側が入隅)
  - 土間用

※マドリモシャッターには防火仕様はありません。  
※一部サイズで性能値に該当しないものがあります。  
※耐風圧性能は負圧です。  
※取替用シャッター7FS(ハーフル)用は600Paです。

### リモコン □標準リモコン



### 壁付ホルダー付属



### ■オプション リモコン

#### ・タイマーリモコン

曜日別にタイマー設定し、自動で開け閉め。

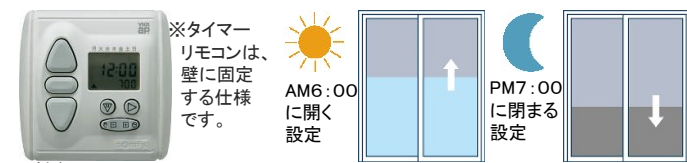

※タイマーリモコンは、壁に固定する仕様です。  
※リモコンの電波到達距離は室内見通し約20mです(使用場所の環境によって短くなる場合があります)。1チャンネル/4チャンネルリモコンの場合、電波の届く範囲であれば操作するシャッターの台数に制限はありません。●リモコンの設置場所はお子様の手の届かない位置、シャッターの動作を目で確認できる位置にしてください。また、あらかじめ動作確認を行ってください。  
●シャッター1台につきリモコン1個を標準装備しています。このリモコンはシャッター一斉操作にはできません。●リモコン1個でシャッターを一斉操作する場合は、必ずオプションリモコンを追加してください。●オプションリモコンを手配しただけでは操作できません。リモコンの設定は、施工業者(責任施工店)への依頼をお願いします。

#### ・1チャンネルリモコン

複数のシャッターを一斉に操作。

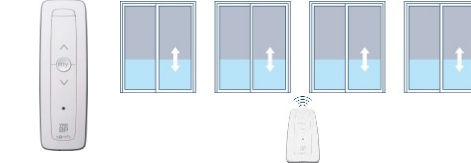

#### ・4チャンネルリモコン

複数のブラインドを4つのグループ別に操作、または一斉操作。

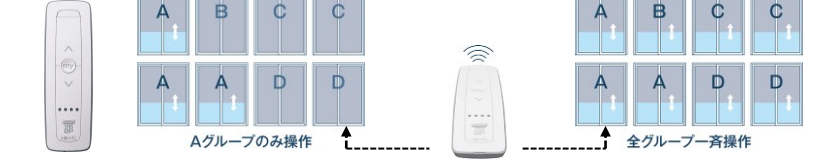

### オプション

#### □手動錠付き座板



自動ロック機構に手動錠を加えることで、安全性をさらにアップ。  
※土間用は内外錠付座板が標準設定です。

#### □内外錠付座板



室外側からも施錠が可能。  
※操作ロープは装備されていないので必要に応じてフック棒をご利用ください。  
※全閉にしても自動ではロックがかかりません。施錠し忘れにご注意ください。  
※土間用は内外錠付座板が標準設定です。

#### □フック棒



先端のフックを引っ掛けてシャッターを下ろせます。  
長さ:640mm

#### □横棧・耐風ポール

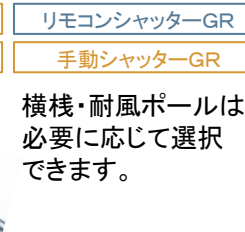

横棧・耐風ポールは必要に応じて選択できます。

#### ■バタツキ防止部品



風によりスラットのバタツキ音が発生する可能性があるため、強風地域におすすめです。  
レールアタッチメント  
リモコンシャッターGR リモコンシャッター  
手動シャッターGR 手動シャッター  
全閉後にはめ込んでシャッターをしっかりと固定。

#### □網戸当り部品



クリップ  
網戸たて框  
40mm開ける  
網戸たて框にはめ込み、スラットと網戸の干渉を防止。  
※商品の色は、印刷の特性上、実物と多少異なる場合がありますのでご了承ください。



## 通風雨戸XRA

プライバシーに配慮しながら風や光を取り込める

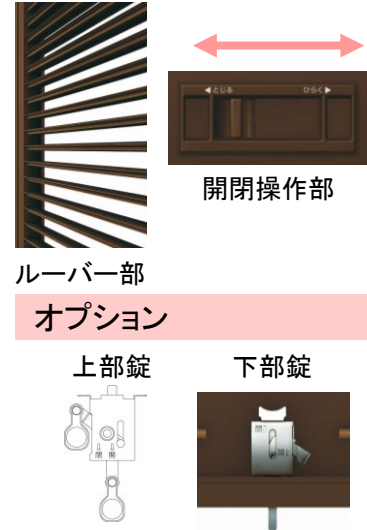

〔商品色〕  
**B1** **B7** **H2** **S1** **YW**  
 ブラウン カーム プラチナ ピュア ホワイト  
 ブラック ステン シルバー

通風タイプルーバー  
 上部: 閉鎖時  
 下部: 閉鎖時

通風タイプルーバー  
 上部: 90° 開放時  
 下部: 閉鎖時

通風タイプルーバー  
 上部: 90° 開放時  
 下部: 90° 開放時

パネルタイプ

かんたん操作でルーバー角度を調整可能

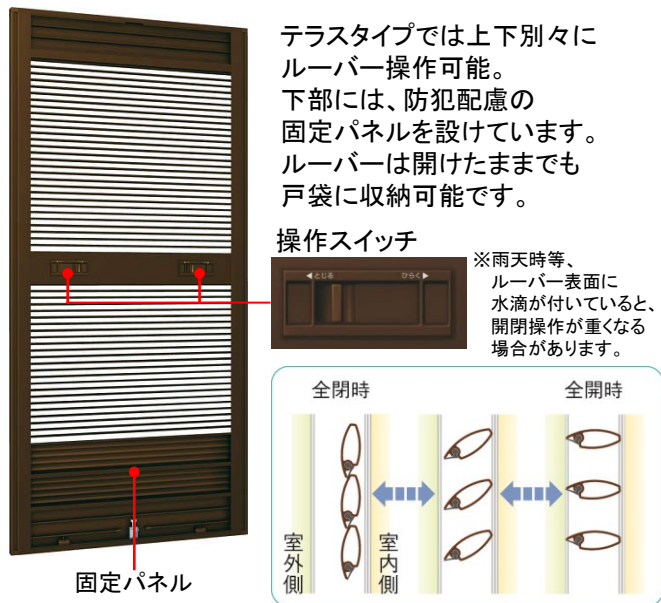

優れた耐風圧性能も確保



通風機能なしのタイプと組合せも可能

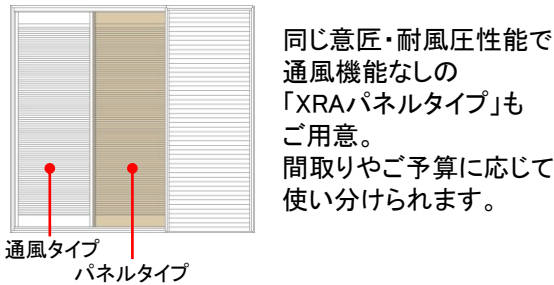

材質は軽くて丈夫なアルミ製。各ルーバー端部についてエアタイト材により、ルーバー全閉時の風によるホコリや雨の浸入を抑えます。

同じ意匠・耐風圧性能で通風機能なしの「XRAパネルタイプ」もご用意。間取りやご予算に応じて使い分けられます。

## 断熱雨戸7DA-BGE

断熱性や耐衝撃に配慮したウレタンフォームの戸板  
 内部にウレタンの断熱材を充填。厚みのあるパネル(17.5mm)で飛来物などの衝撃に抵抗します。

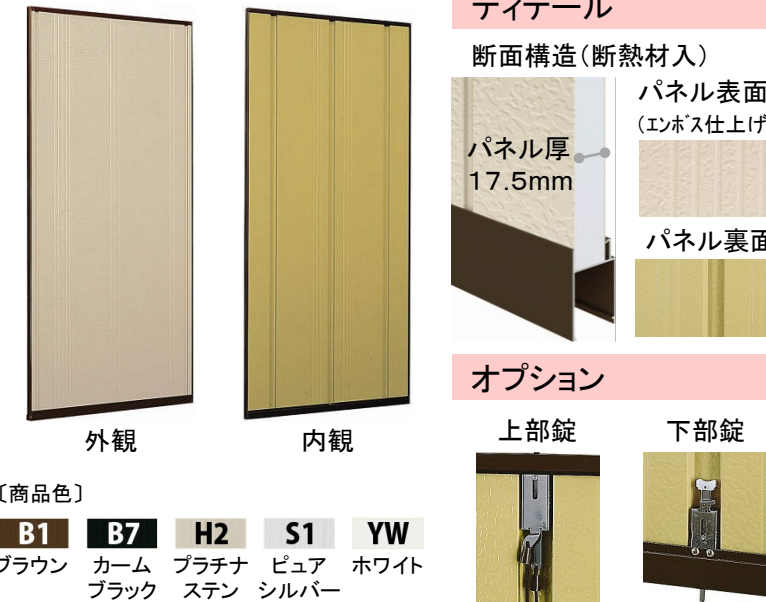

## 断熱雨戸7DA-H-BGE 高強度タイプ

断熱性や耐衝撃に配慮したウレタンフォームの戸板  
 台風地域には、さらにパネルを厚く(23mm)した高強度タイプがおすすめです。

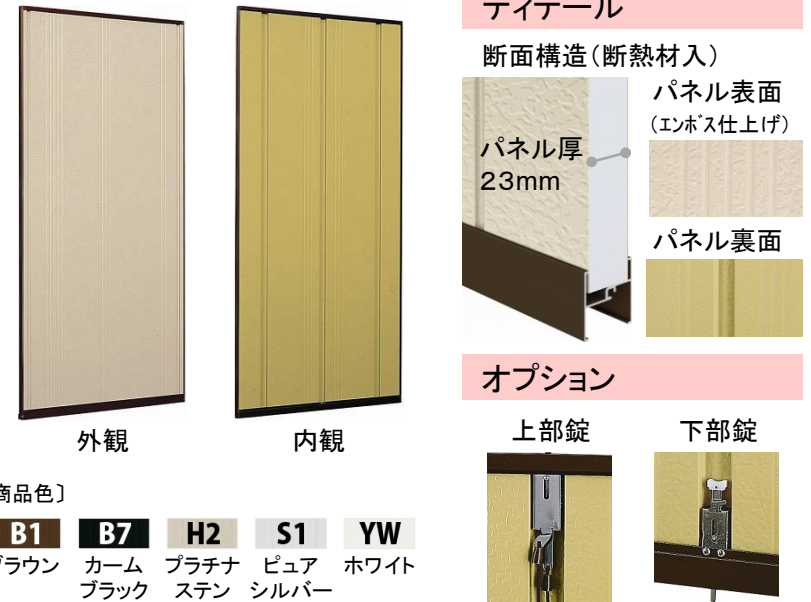

## スチール雨戸5SA

シンプルな意匠と確かな基本性能を備えたタイプ。鏡板5SBと合わせて意匠を揃えられます。

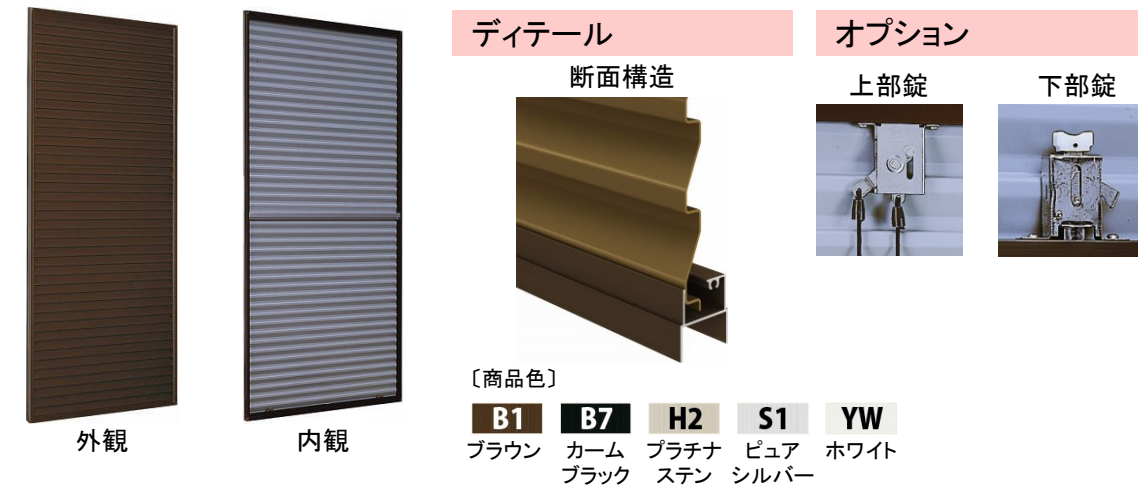

## 鏡板



※商品の色は、印刷の特性上、実物と多少異なる場合がありますのでご了承ください。



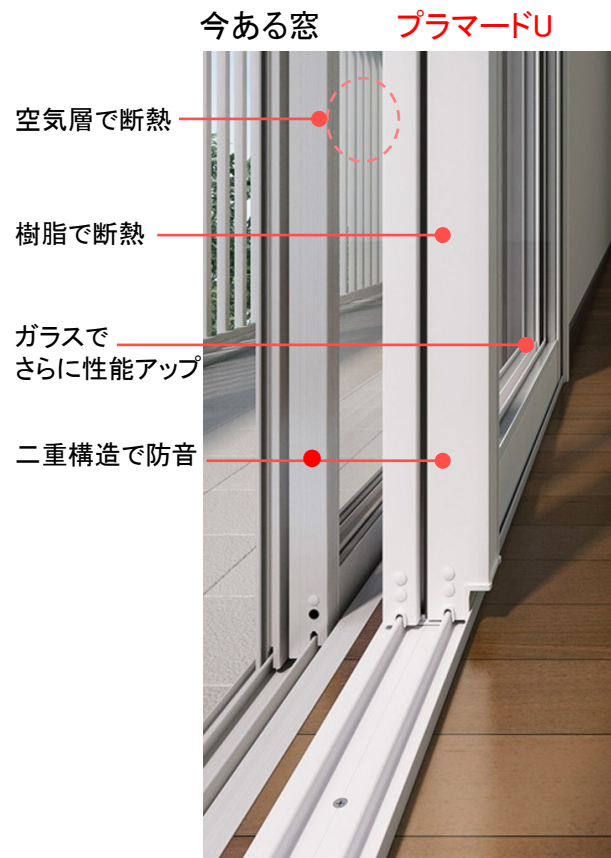

# プラマードUのひみつ

## ①空気層で断熱

今ある窓(外窓)と新しい窓(内窓)の間のできる空気層が熱を伝えにくくし、断熱効果を発揮。

## ②樹脂で断熱

プラマードUは樹脂製。樹脂はアルミの1000倍、熱を伝えにくい性質があり、断熱効果を高めます。

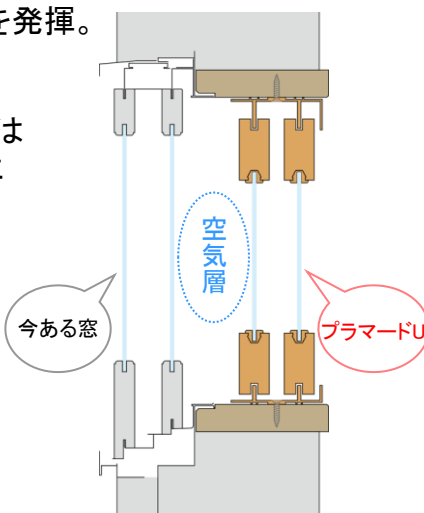

## ③ガラスでさらに性能アップ

プラマードUのガラスは単板ガラスのほか、断熱性を高めた「複層ガラス」など、より高性能のガラスも選べます。

## ④二重構造で防音

気密性の高いプラマードUを取付けて二重窓にすることで、音が伝わりにくくなります。

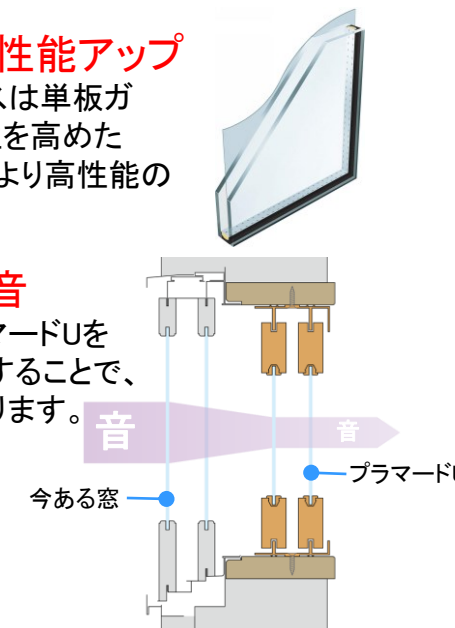

### ラインアップ

引違い窓 戸先錠仕様



引違い窓 クレセント仕様

2枚建 窓タイプ  
※偏芯2枚建の設定もあります。

2枚建 窓タイプ



### カラーバリエーション



※浴室仕様はホワイトのみです。

FIX窓 内開き窓



開き窓テラス

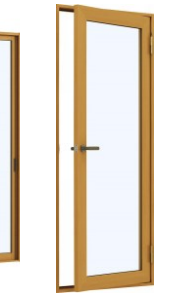

### ガラス

□単板ガラス

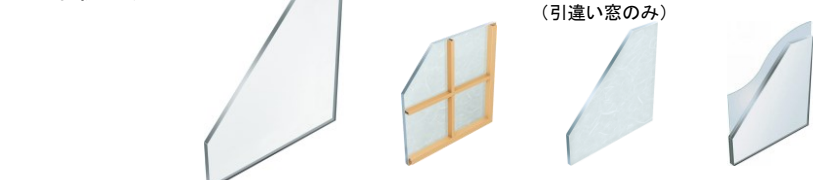

□複層ガラス



□Low-E複層ガラス(断熱タイプ)



□Low-E複層ガラス(遮熱タイプ)



※商品の色は、印刷の特性上、実物と多少異なる場合がありますのでご了承ください。





奥行き40mmで  
すっきり  
納まる内窓

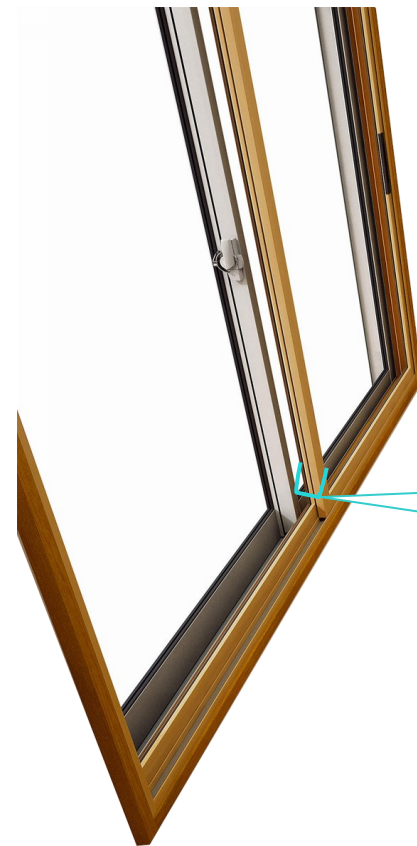

### ライトユー Lite Uのひみつ

①奥行き40mmで取付け可能  
Lite Uの奥行き寸法はわずか40mm。  
窓枠内にすっきり納まるので室内への出っ張りを抑えます。

奥行き **40mm**

②空気層で断熱  
今ある窓(外窓)と  
新しい窓(内窓)の間ができる  
空気層が熱を伝えにくくし、  
断熱効果を発揮します。

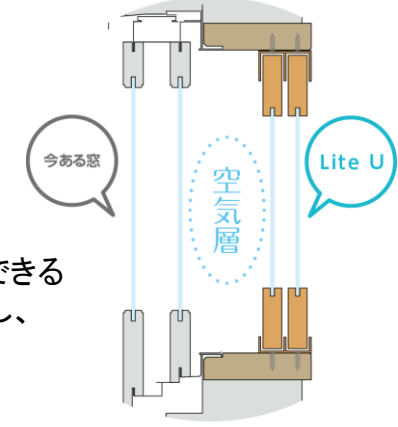

③樹脂で断熱  
Lite Uの樹脂は、  
アルミの1000倍  
熱を伝えにくい性質があり、  
断熱効果を高めます。



④簡単・スピード施工  
今ある窓の内側に  
取付けるだけの簡単施工。  
大がかりな  
工事の必要がないため  
お施主様にご負担を  
おかけしません。



### 奥行きがスリムになるとこんなことも！

外窓と内窓の間に  
ブラインドを取付ければ、  
めんどろな手入れもラクラク。  
日射しやプライバシー対策として有効なブラインド。  
外窓と内窓の間に取付ければ、  
内窓が油汚れや水はねを防いでくれ、  
お手入れもラクラク。  
Lite Uなら今までは取付けにくかった場所にも  
ブラインドの取付けが可能です。

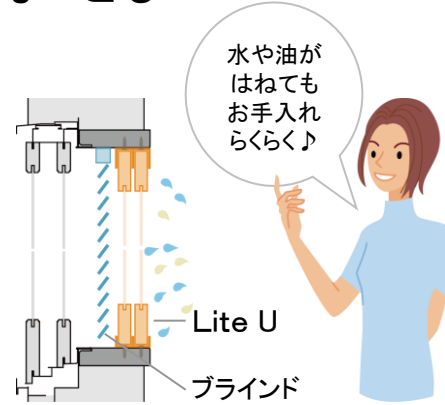

窓枠内にすっきり納まるので窓辺の物との干渉を防ぎます。  
窓枠内にすっきり納まるので、吊り戸棚などの収納家具や窓際に設置してある冷蔵庫など、  
室内のレイアウトに制約を受けません。

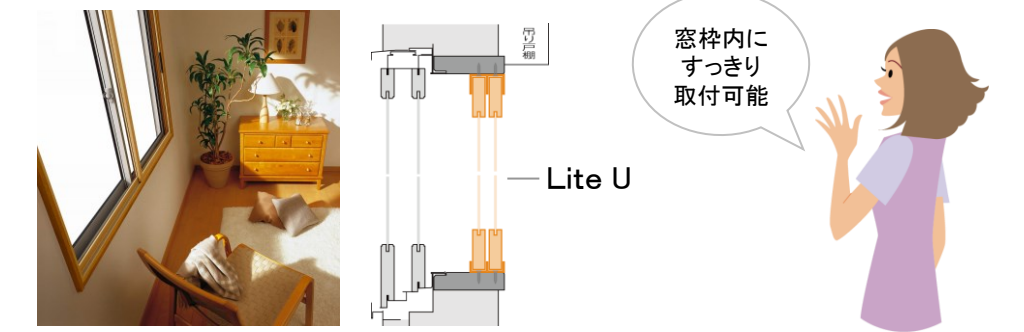

### ■ラインアップ 引違い窓(2枚建)

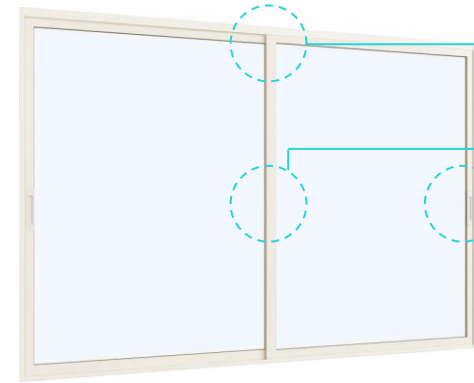

- 外れ止め金具  
障子が簡単に外れないように  
外れ止め金具を装備し、  
安全に配慮しています。
- 舟底引手  
室内側には舟底型の引手がつき、  
開閉をサポートします。
- クレセント(錠)なし  
真ん中に錠がなく  
すっきりした印象です。

一般仕様	ユニットバス納まり用	額縁下部補強材有
浴室仕様	タイル納まり用	額縁下部補強材無

### ■カラーバリエーション 2組のカラーバリエーションをご用意。

木目ナチュラル 内観色(樹脂)	ブラウン 外観色(アルミ)	DG 引手色	ホワイト 内観色(樹脂)	ホワイト 外観色(アルミ)	WM 引手色	※浴室仕様は ホワイトのみです。
--------------------	------------------	-----------	-----------------	------------------	-----------	---------------------

### ■ガラス・面材

- 透明ガラス(3mm)  
一般的な透明のガラスです。
- 型ガラス(4mm)  
片面に凹凸の模様をつけたガラスです。  
光を通しながら視線を遮ります。
- スチロール樹脂板(4mm)  
割れても破片が飛散しにくい樹脂製の面材です。  
低い位置に窓がある場合(下辺が床面から60cm未満)  
には、安全の面から使用されることをおすすめします。  
※浴室仕様のみ

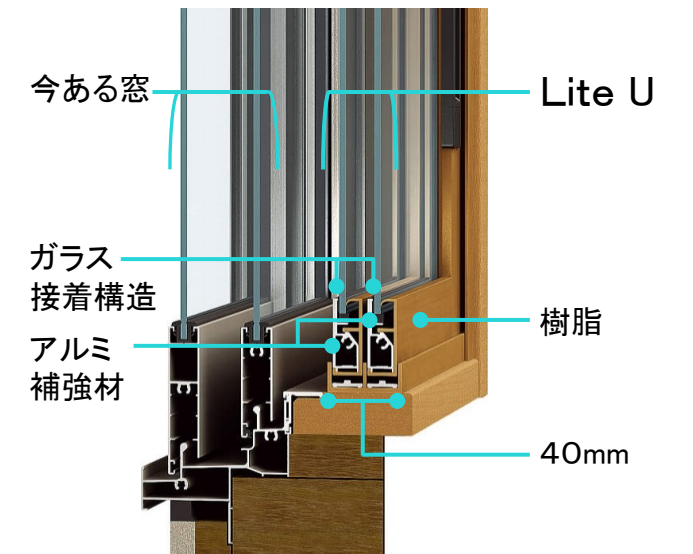

### ■性能

- 断熱性: H-4等級  
U値: 2.91W/m<sup>2</sup>・K (2.5kcal/m<sup>2</sup>・h・°C) 以下  
※外窓フレミングJ引違い窓(単板3mmガラス) +  
内窓Lite U引違い窓(単板3mmガラス)使用時
- 遮音性: T-1等級(二重窓にすることで平均約5dBの遮音効果)  
※外窓フレミングJ引違い窓(単板3mmガラス) +  
内窓Lite U引違い窓(単板3mmガラス)使用時  
※中間空気層: 63.5mm
- 耐風圧性: 160Pa ※Lite U単体  
※外窓フレミングJ引違い窓(単板3mmガラス) +  
内窓Lite U引違い窓(単板3mmガラス)で、屋外側に1,200Pa(正圧)  
かけた場合、Lite Uには約30Pa相当の圧力が掛かります。  
※一部機種・サイズで上記性能に該当しないものがあります。  
※商品の色は、印刷の特性上、実物と多少異なる場合がありますのでご了承ください。



# 今ある窓枠はそのままに、新しい窓をかぶせて取付ける**カバー工法**です。



## Point 1 外壁を壊さない

- 施工は約2時間～半日※で完了。
- 騒音やホコリも抑えられます。

※施工時間は納まり、窓種の条件によりプラスになることがあります。

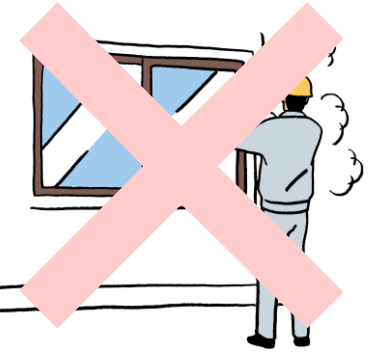

## Point 2 選べる室内施工、室外施工

- 室内施工なら2階の窓でも足場などムダなコストが不用です。

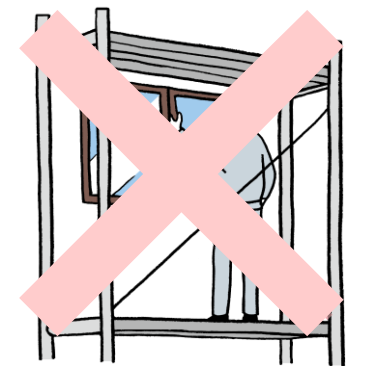

## Point 3 窓種の変更が可能

- 今の窓がどこのメーカーのものでもOK。
- 開かない窓を開く窓に。窓種の変更が可能です。
- 雨戸や面格子も残したまま取付けられます。
- 連窓・段窓の対応も可能です！

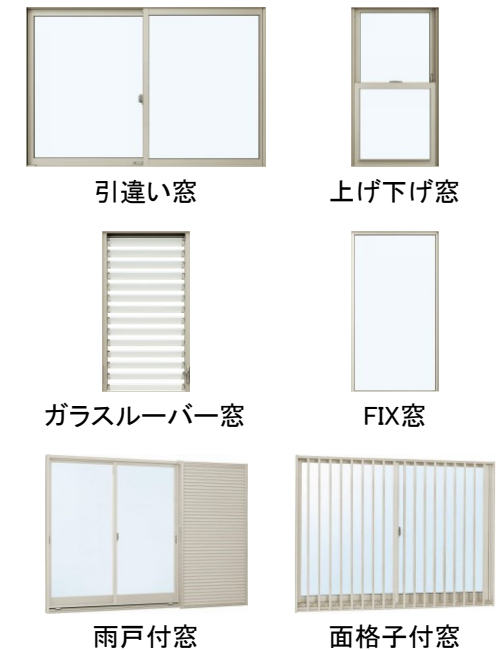

## 新しく取付けられる窓のシリーズ

### トリプルガラス樹脂窓

居室仕様のみ

樹脂フレーム+トリプルガラスが世界トップクラスの断熱性能を実現。



### 樹脂窓

居室仕様/浴室仕様

樹脂フレーム+Low-E複層ガラスが国内最高レベルの断熱性能を実現。



### アルミ樹脂複合窓

居室仕様/浴室仕様

アルミ樹脂複合フレーム+Low-E複層ガラスが優れた断熱効果を発揮。



## 「マドリモ」が省エネ大賞 “資源エネルギー庁長官賞” を受賞

「マドリモ」は、既設窓はそのままに、新しい窓を被せて取付けるカバー工法を採用。足場や外壁工事が不要で施工時間も短縮でき、簡易に断熱性能の高い樹脂窓へのリフォームが可能です。単板アルミサッシ窓を熱貫流率0.91W/(m<sup>2</sup>·K)のトリプルガラス樹脂窓にリフォームすれば、窓からの熱流出を約86%削減できるなど、既設住宅の断熱化の促進が期待されるとの評価を受けました。

さまざまな開口部に対応。多彩なバリエーションの網戸シリーズです。

## 対応網戸

### □ スライド網戸 XMH クリアネット対応



**POINT1 中棧なしの網戸フレーム**  
YKK APのスライド網戸は標準で中棧がなく、スッキリして、眺望性や開放感に優れています。

**POINT2 脱輪防止機構で安心のスライド**  
脱輪防止機構付戸車を採用。網戸が浮いても、戸車がバネで押されレールから外れるのを防ぎます。安心してスライドすることができるように安全性を高めました。



おすすめ開口部  
・引違い窓

商品ラインナップ  
□ 標準タイプ (XMH) □ 3Hタイプ (XMH-3H)

カラーバリエーション  
B1
B7
H2
S1
YW

### □ 上げ下げロール網戸 XMW クリアネット対応



**POINT1 使わないときはスッキリ収納**  
網戸を使わない季節にはケースに収納できます。そのため汚れにくく、破れにくく、網戸が長持ちします。

**POINT2 かんたん操作でスムーズな開閉**  
ボールチェーンを引くだけのかんたん操作で、よりスムーズな開閉を実現しました。

**POINT3 快適お掃除**  
収納できるので、ネットが汚れにくくなります。ケースカバーを開くことでネットの室外側もお掃除できます。



おすすめ開口部  
・たてすべり出し窓 ・すべり出し窓 ・テラスドア

カラーバリエーション  
B1
B7
H2
S1
YW  
CD
CE
CM

※CD・CE・CMは木目柄のない単色塗装になります。

### □ 横引きロール網戸 XMY クリアネット対応



**POINT1 スリムなケースカバー**  
ケースカバーがスリムなため、網戸収納時もスッキリとした見目で窓まわり空間に調和します。

**POINT2 横引きで開閉ラクラク**  
網戸を閉めるときは、横に引くだけのかんたん操作。開けるときは、ツマミを上げるだけでセルフキャッチ機構が働き自動収納。余分な力は必要ありません。

**POINT3 快適お掃除**  
収納できるので、ネットが汚れにくくなります。ケースカバーを開くことでネットの室外側もお掃除できます。



おすすめ開口部  
・たてすべり出し窓 ・両たてすべりだし窓 ・すべり出し窓 ・テラスドア

カラーバリエーション  
B1
B7
H2
S1
YW  
CD
CE
CM

※CD・CE・CMは木目柄のない単色塗装になります。

### ■ クリアネットで毎日が快適生活。

**眺めを、さらにクリアに**  
ブラックネットに比べ、クリアネットの糸の線は細くなりました。ネットが視界を妨げないので、景色がクリアに見えて部屋に開放感が生まれます。※( )内はロール系網戸の場合。

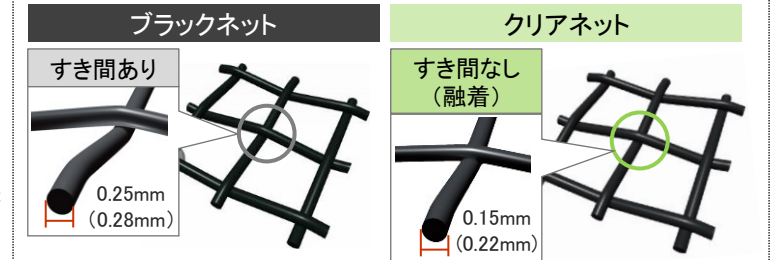

**爽やかな風を、さらに多く**  
線径が細くなったことで、単位面積あたりの開口率が高まりました。ブラックネット網戸に比べて、通風量が約割も多くなります。※( )内はロール系網戸の場合。

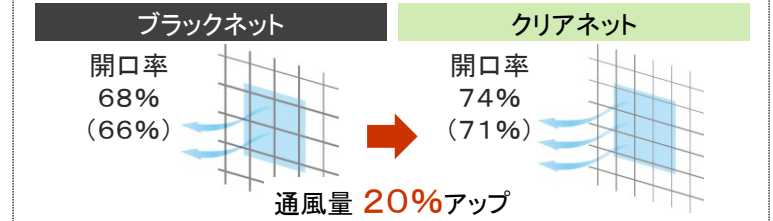

### □ 横引きロール網戸フラットタイプ XMD



**POINT1 スッキリ収納**  
使用しないときはスッキリ収納できるシンプルなデザインです。

**POINT2 かんたんお掃除**  
網戸本体をかんたんに取外してお掃除できます。※水洗いはしないでください。

**POINT3 バリアフリー仕様**  
下レールは高さ3mmのバリアフリー仕様。出入りの邪魔にならず、掃き出し掃除もらくらくです。

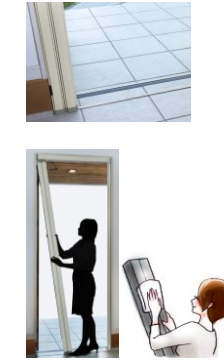

おすすめ開口部  
・玄関ドア ・玄関引戸 ・勝手口

カラーバリエーション  
B1
B7
H2
S1
YW  
CD
CE
CM

※CD・CE・CMは木目柄のない単色塗装になります。

### □ 横引き収納網戸フラットタイプ XMA



**POINT1 スッキリ収納**  
使用しないときはスッキリ収納できるシンプルなデザインです。

**POINT2 バリアフリー仕様**  
網戸の下レール(アルミ製)と床面との段差を3mmに抑えたバリアフリー仕様。掃除も楽になりました。



対象開口部  
・玄関ドア ・玄関引戸 ・勝手口

カラーバリエーション  
B1
B7
H2
S1
YW  
CD
CE
CM

※CD・CE・CMは木目柄のない単色塗装になります。  
※ネットはグレー色オーダー対応不可。

### □ 中折網戸 (NHM型) [ドア用・玄関引戸用]



**POINT1 開閉方法**  
中折れ式なので開閉スペースが少なくすみずみです。

**POINT2 スライド式ロック**  
ツマミを上下することにより施・解錠できる、スライド式ロックを採用。

**POINT3 バリエーション**

□ 一般タイプ □ 格子タイプ



対象開口部  
・玄関ドア ・玄関引戸 ・勝手口

カラーバリエーション  
 (ドア用) B1 B7 (引戸用) B1



## □多機能ルーバー

光と風、プライバシーを自在にコントロール。



**POINT 1** 設置場所に合せて選べるルーバータイプ



バスルーム



トイレ



キッチン



パウダールーム

・上下分割可動タイプ ※



室外側 室内側

・上下同時可動タイプ



室外側 室内側

**POINT 2** リフォーム対応も可能

面格子付引違い窓から多機能ルーバーに。

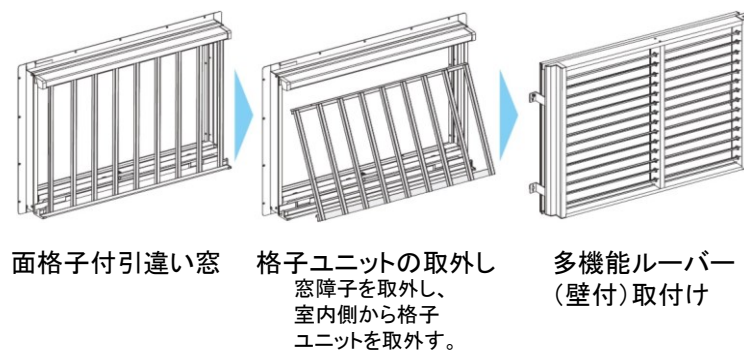

面格子付引違い窓 格子ユニットの取外し 窓障子を取外し、室内側から格子ユニットを取外す。 多機能ルーバー(壁付)取付け

※面格子付引違い窓の上枠があると四方枠(網戸付き)タイプは取付けできません。  
※壁付面格子からの取替えの場合、四方枠(網戸付き)タイプもご提案できます。

カラーバリエーション



※ポリルーバーのルーバー色はガラス色です。

## □高強度面格子 FLA

防犯性に配慮した工夫を施したアルミ製面格子。



**POINT 1** 選べる3デザイン

高強度面格子FLAは、たて格子・横格子・グリッド格子の選べる3デザインを設定。



カラーバリエーション



## □プライバシースクリーン

外からの視線を遮りながら、採光と通気を確保。



**POINT 1** 視線を遮りながらも採光が可能

カラーは薄いブルーグリーンでガラスの風合い。視線を遮りながらも明るく爽やかなプライベート空間を演出します。素材はポリカーボネートなので光の透過率が優れています。



カラーバリエーション



※ポリカーボネート部はガラスカラー色のみです。

**POINT 2** スリット部から通気が可能

プライバシーを保護しながらも、スリット部からの通気が可能な設計です。

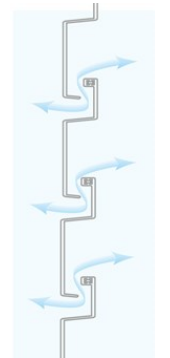



## □洋風すだれ アウターシェード

必要なときだけ出し入れでき、効果的に日差しを遮る洋風すだれ。



### POINT1 日差しを遮って室内温度の上昇を抑制

例えば複層ガラスの場合、アウターシェードを付けることによって日差しを約88%以上カットします。

Before:今までは・・・

After:アウターシェードを付けたら

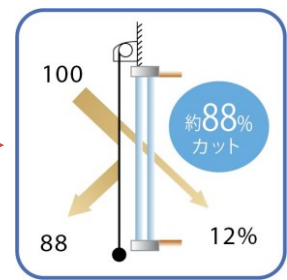
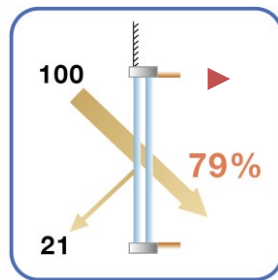

※生地:ブラウン(BR)複層ガラス時

◇日射熱対策による効果

- 高度の低い西日をカット
- 熱中症対策
- 家具・家電などの傷みを抑制
- 紫外線を約92%以上カット
- 畳の日焼けを抑制

### POINT2 視線を遮りながら外の景色を楽しめる

一新した生地カラーは、室内から外の眺望を妨げることなく、室内側を黒色にしていることで、日中外から室内がより見えにくくなっています。

外からの見え方



朱子織(しゆしおり)の二重織によって、遮視性がよりアップしました。

室内からの見え方



まぶしい日差しはしっかり遮りながらも、外の眺望は妨げません。

※生地:グレイ(YS)

### POINT3 すっきりとしたボックスデザイン

やわらかな印象のアル形状。すっきりと住宅に馴染みやすいデザインです。



ボックスに半収納式のボトムバーの採用で、収納時の風による揺れにも配慮しています。また、ボトムバーはボックスの横幅より短いので、すっきりと収まります。

### POINT4 豊富な納まり

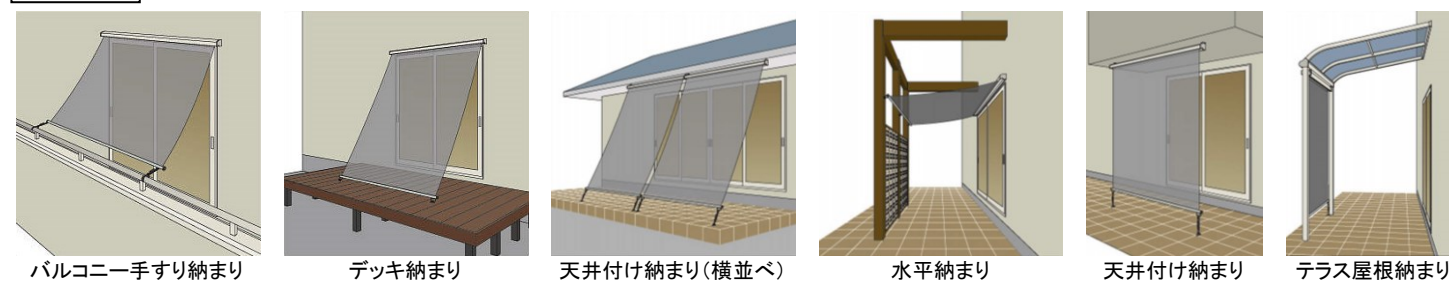

- カラーバリエーション
- |      |    |    |    |    |  |                 |    |    |    |    |    |          |    |    |
|------|----|----|----|----|--|-----------------|----|----|----|----|----|----------|----|----|
| 〈本体〉 |    |    |    |    |  | 〈生地〉スタンダードタイプ6色 |    |    |    |    |    | ライトタイプ3色 |    |    |
| B1   | B7 | H2 | S1 | YW |  | RN              | GJ | BL | YS | BR | GR | CR       | BE | LG |

## □目隠しガラリ ウィンバイザー

ルーバーの取付け方向や位置により、目隠しをはじめ、日よけ・雨よけとしても使用できます。



### POINT1 ラインアップ

目的に合わせて選べる2タイプ。



アルミタイプ  
目隠し効果があり、プライバシーを確保できます。



ポリカタイプ  
半透明のポリカーボネート板にスリ調仕上げを施しているため、適度な採光性と目隠し効果が両立します。

- カラーバリエーション
- |                 |    |    |    |    |            |    |    |    |    |    |        |  |
|-----------------|----|----|----|----|------------|----|----|----|----|----|--------|--|
| アルミタイプ(本体・ルーバー) |    |    |    |    | ポリカタイプ(本体) |    |    |    |    |    | (ルーバー) |  |
| B1              | B7 | H2 | S1 | YW | B1         | B7 | H2 | S1 | YW | SR | SL     |  |
- ※本体色がブラウン色(B1)の時はルーバーはスモークブラウン色(SR)のみとなります。

## □グリーンバー

“よしず”や“すだれ”をスマートに設置できる、シンプルな設置用バーです。



### POINT1 アイデア次第で広がる用途



長さ:2,000、3,000mm

※吊り下げ用フック1カ所当り、3kg以下の荷重でご使用ください。

- カラーバリエーション
- |    |    |
|----|----|
| B1 | H2 |
|----|----|



# かんたん プチリモ 取替用フレミング複層ガラス障子



断熱性能に優れる複層ガラス障子に取替えて一年中快適な住まいに。

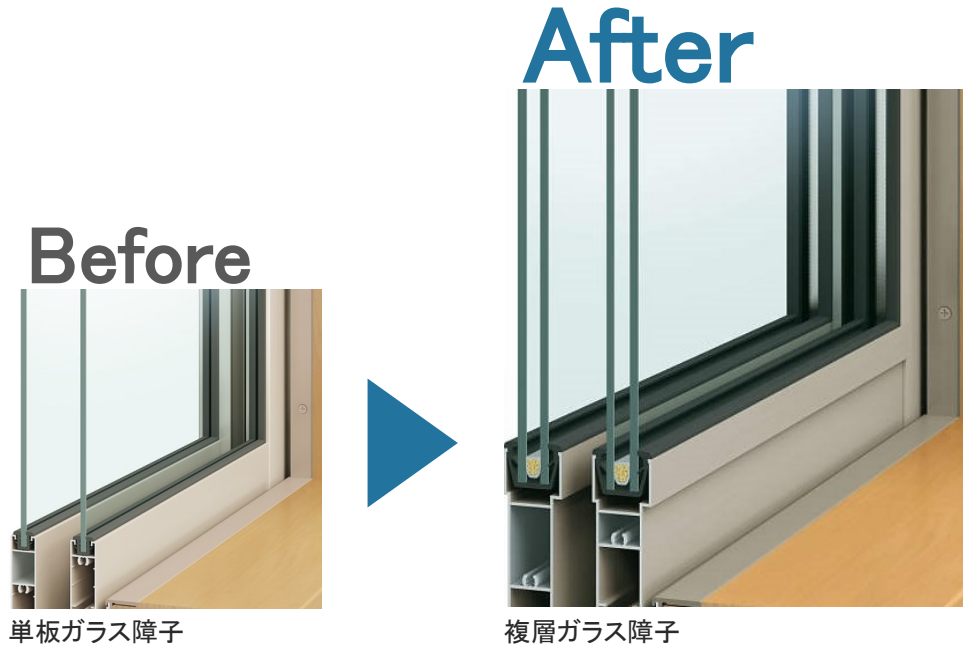

複層ガラスは断熱性・防露性が単板ガラスに比べ優れているので、窓から室内に伝わる冷気を抑え、結露の発生も軽減します。

今お使いサッシ枠はそのままに！取替はあっという間のスピード施工。

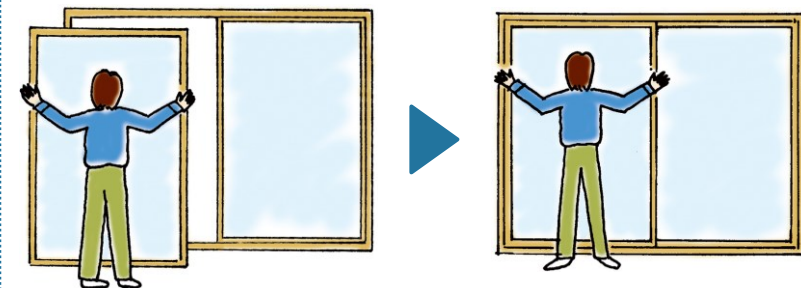

サッシ枠はそのまま、障子(窓の可動する部分)だけを複層ガラス仕様の障子に取替えます。

窓枠に障子を吊込むだけなので、時間も短く、カンタンに取替ができます。もちろん、外壁や室内の窓まわりの改修も必要ありません。

## POINT1 2ロック標準装備

### 空かけ防止クレセント



障子が完全に閉まっていないと施錠できない、無締り防止に効果的なクレセント。

### 補助錠



室内から指先で簡単に施錠・解錠できる補助錠を標準装備し、防犯性を高めています。

※外出時や就寝時には、補助錠だけでなくクレセント(窓中央部の錠)もかけてください。補助錠はクレセントとの併用により効果を発揮します。

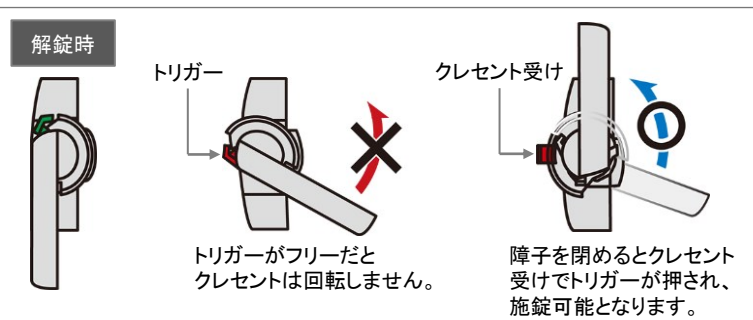

### プチ案内

単板ガラスから複層ガラスへの取替でなく、メンテナンスの取替の場合は、各窓シリーズの交換用障子も合わせてご利用ください。※詳しくはカタログをご確認ください。

## POINT2 かんたん判別方法

YKK AP製商品の判別 ●当商品(取替用フレミング複層ガラス障子)の取付対応商品は「フレミングシリーズ」です。以下のフローにてご確認ください。

サッシに商品ラベルが貼付けられていますか？  
下記の図Aをご参照ください。

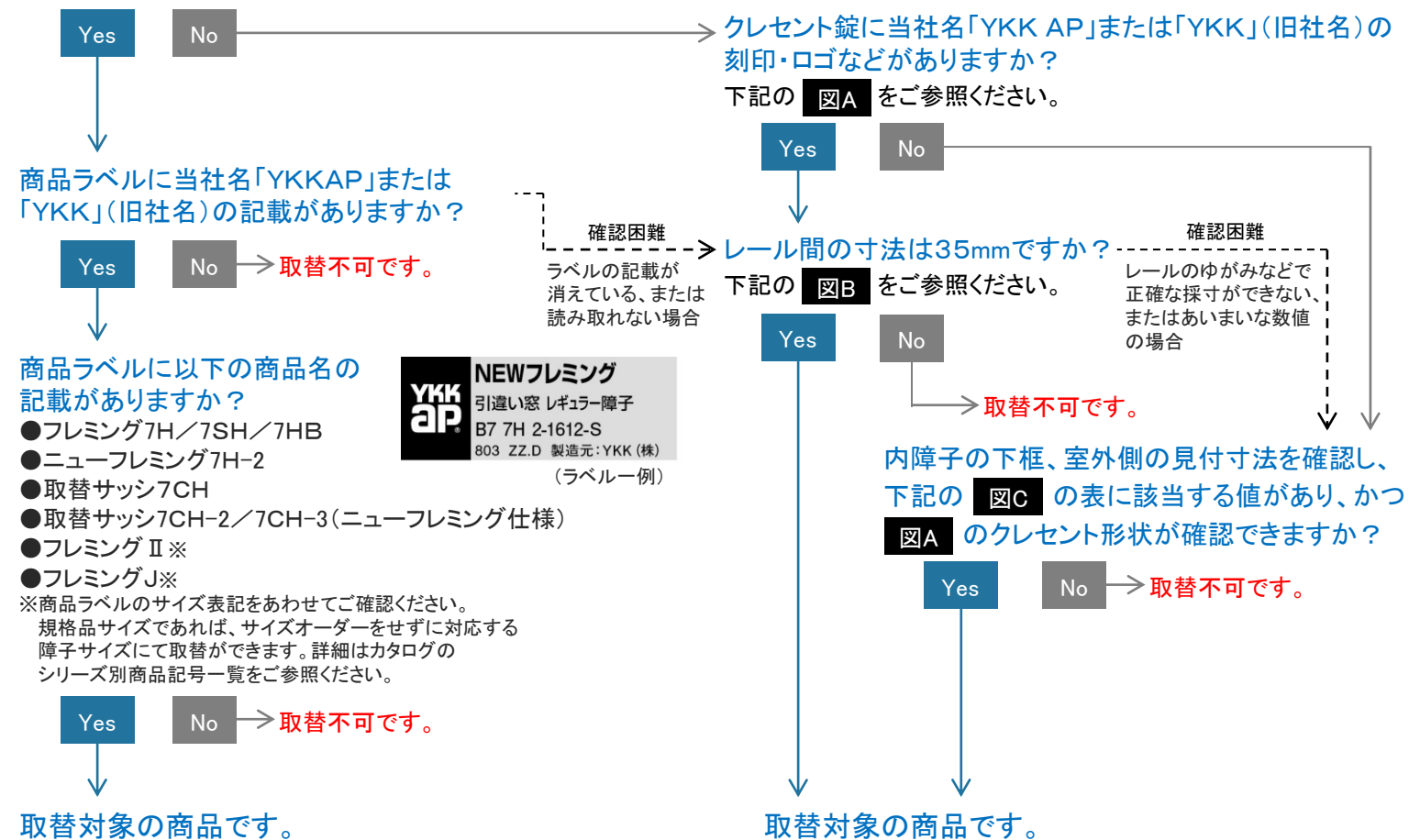

取替対象の商品です。

取替対象の商品です。

**図A 内観正面図**

クレセント錠 商品ラベル

●クレセント形状の確認

旧フレミング7H (レギュラー額付) 旧フレミング7H (防音) 旧フレミング7H-2 フレミングII フレミングJ

**図B サッシ枠 たて断面図**

【採寸ポイント】  
左記断面図をご参照のうえ、レール間寸法を採寸し、35mmであるかどうかをご確認ください。

室外側 35 室内側

〈参考〉シリーズ別レール間寸法表

販売年	1988年～	1965～1977年	1977～1988年	1978年～
シリーズ名	フレミング (7H・7H-2・7SHなど)	ハイサッシH (販売終了品)	ハイサッシ5H (販売終了品)	アルミサッシ3H
窓タイプ	35	28.5	28.5	25
テラスタイプ	35	32	33	30
取付可否	○	×	×	×

**図C 下枠・下框部分 たて断面図**

【採寸ポイント】  
左記断面図をご参照のうえ、内障子下框の室外側見付寸法を採寸し、下框見付寸法と照合してください。

室外側 下枠見付寸法 室内側

下框見付寸法表

	7H レギュラー	7H・7H-2 額付	7H 防音	7H-2 レギュラー	7XH-P・7XH-F レギュラー
A型	42	—	—	52	—
B型・BL型	52	71	56	—	—
ランマ	42	71	56	52	—
C型	92	107	92	92	85
ランマ通し	132	135	132	132	125

※商品の色は、印刷の特性上、実物と多少異なる場合がありますのでご了承ください。



□ 折戸 アタッチメント枠 四方枠

簡易交換  
ドアから折戸へ  
折戸から折戸へ

簡単な工事で交換したい方におすすめ  
**アタッチメント枠**で  
スピーディー・簡単施工でリフレッシュ！



- ・一部材ずつ設置の簡易施工。
- ・既存枠内に納まるので、付属部材や内部造作が不要で施工にかかる時間も費用も抑えられます。
- ・段差、有効開口は施工前とほとんど変わりません。
- ・既設品のメーカーを問わず対応可能です。

段差・有効開口はほぼ施工前のまま！

既設の枠内に納まるので  
段差・有効開口は施工前と  
ほとんど変わりません。



アタッチメント枠の見込が小さくなりました。

見込寸法の小さい既設枠にも使えるようになりました。

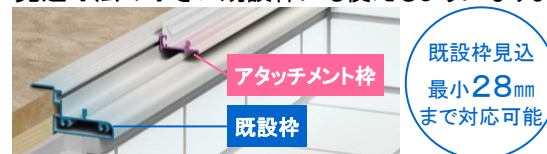

□ 折戸 アタッチメント枠 下枠排水三方枠  
(バリアフリータイプシステムバス専用)

簡易交換  
折戸から折戸へ

アタッチメント枠バリアフリータイプの  
システムバス専用



- ・排水機能、下枠段差フラットをそのままにリフォーム可能な下枠排水仕様折戸向けのアタッチメント枠をご用意しました。
- ※交換可否要件はカタログをご確認ください。

下枠排水仕様とは  
排水1990年代後半～2000年前半にかけて広く使われていた、  
下枠から排水するタイプの浴室ドアです。

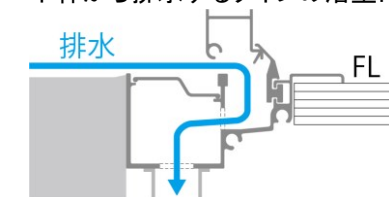

□ 折戸 内付枠(カバー枠)

カバー交換 枠ごと交換  
ドアから折戸へ  
折戸から折戸へ

扉も枠も新しくしたい方におすすめ  
**内付枠(カバー枠)**なら  
多様な現場に対応可能！ 枠も扉も新品に！

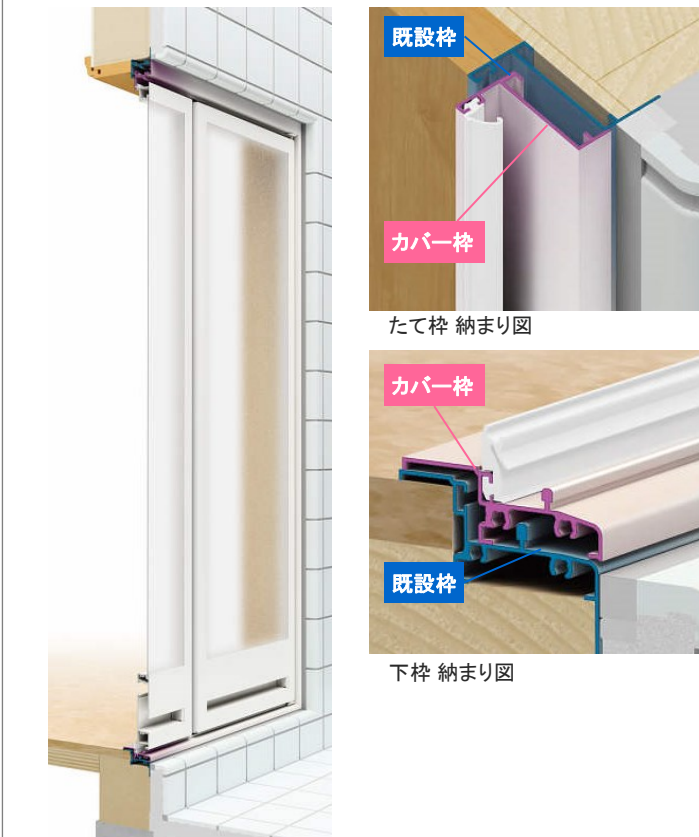

- ・既存枠を新しい枠でカバーするので、キレイに仕上がります。
- ・扉も枠も新しくしたい方におすすめです。
- ・新築用としてもお使いいただけます。

現場に合わせて選べる下枠仕様

現場状況に合わせて選べるように、アングル無、アングル付をご用意しました。従来よりも段差と見込が小さくなりました。



下枠アングル付

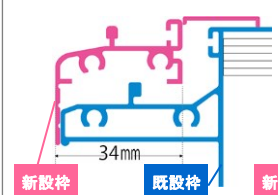

アングル無

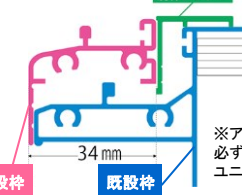

※アングル無下枠には必ずアングル(アングルユニット)を取付けてください。

内付枠(カバー枠)用オプション部材

多様な現場納まりに合せ内外をよりキレイに仕上げるオプション部材が充実！  
お客様のご要望に合わせてお選びいただけます。

浴室側[外額縁]



脱衣室側[内額縁・見切材]

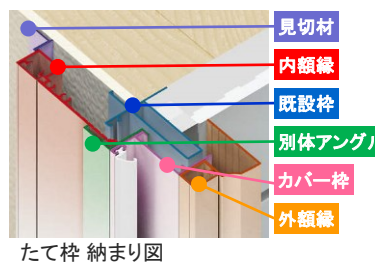

たて枠 納まり図

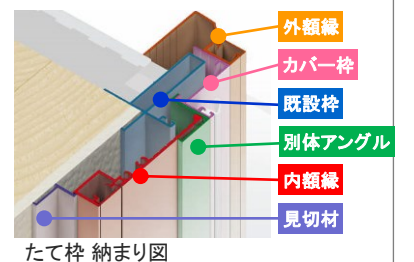

たて枠 納まり図

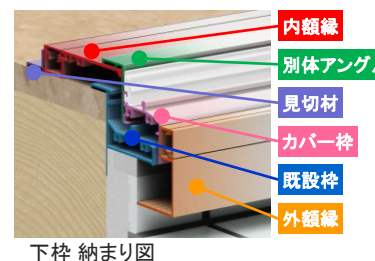

下枠 納まり図

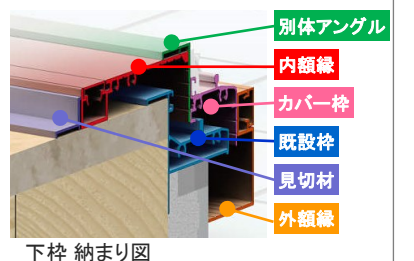

下枠 納まり図

※商品の色は、印刷の特性上、実物と多少異なる場合がありますのでご了承ください。



たった半日でドアを折戸に！

今お使いのドアをたった半日で開閉がラクな折戸に取り替えられます。折戸なら開閉スペースが小さく、扉の正面に立ったままスムーズに開閉ができます。

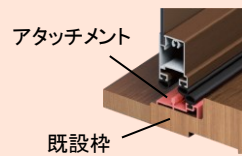

既設枠の上からアタッチメントを取付けるだけ。かんたんな工事で取替え可能！

- ・既設枠内に納まるので、壁工事や内部造作が不要で、施工にかかる時間も費用も抑えられます。
- ・既設枠はメーカーを問わず対応可能です。

折戸にすると開閉スペースが約 1/2。ドアの開閉と違い、立ち位置を移動する必要がありません。

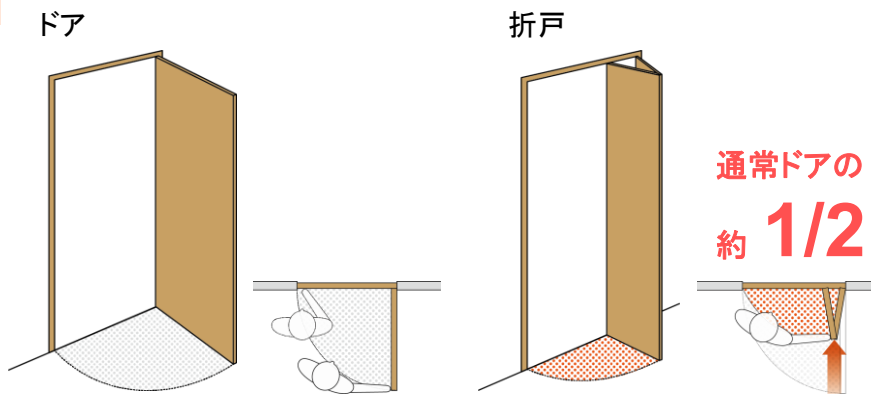

開閉時に立ち位置を移動する距離が大きく、体に負担のかけりがちな「後ろ手」などの動作が必要になります。

扉正面に立ったまま、体をほとんど動かさずに開閉できます。

選べるアタッチメント枠

四方アタッチメント枠

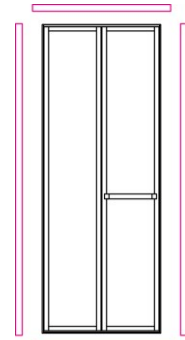

既設の錠受けや丁番を外した跡を隠し、きれいに仕上がります。

上下アタッチメント枠

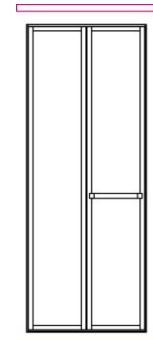

上下のみの取付で、施工がより簡単です。

※既設枠に34.5mm以上の見込み寸法が必要です。

選べる下枠

直付下枠

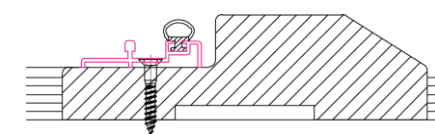

既設枠やフロアの上から直接取付けるため、施工が簡単です。

埋込下枠

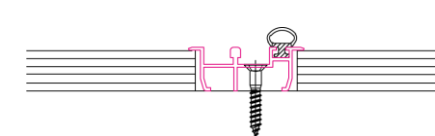

既設枠やフロアに埋め込んで取付けるため、下枠の立上りが抑えられます。

※既設枠やフロアの掘り込み加工が必要です。

無採光デザイン

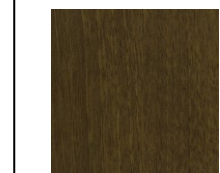

アルミ樹脂複合板 ※1

樹脂をアルミではさみこんだ無採光面材です。



明かり窓 ※2

トイレ用に明かり窓が付いています。



ポリスチレン樹脂板

割れても破片が飛散しにくい安全性に配慮した採光面材です。

オプション(共通)

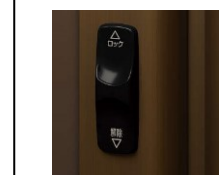

山折側

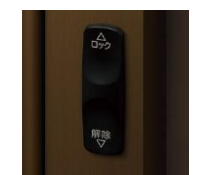

谷折側

錠  
谷折側・山折側からの施解錠が可能です。

※1 画像は木目調

※2 取付位置は山折側から見て右上のみとなります。明かり窓なしも可能です。

※商品の色は、印刷の特性上、実物と多少異なる場合がありますのでご了承ください。



