

寸法図

(単位: mm)

SPブロックⅢ-1型

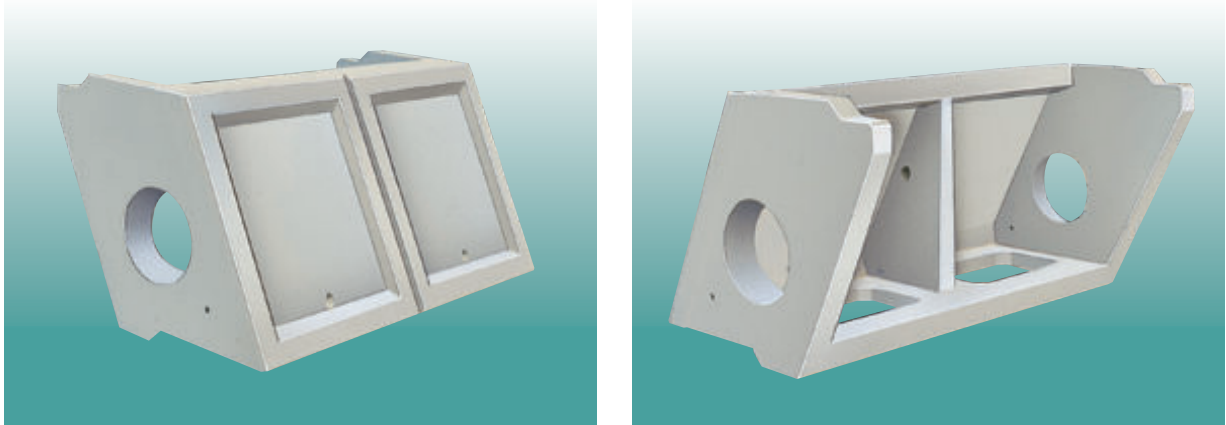

側面図

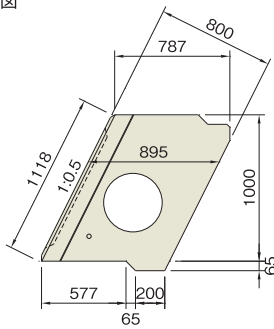

A型

正面図

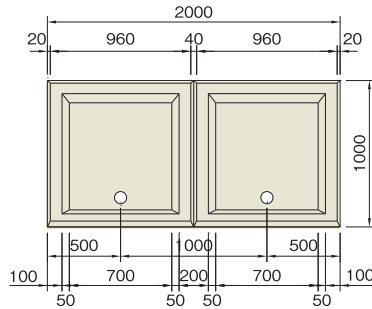

B型

正面図

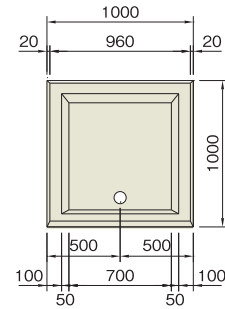

側面図

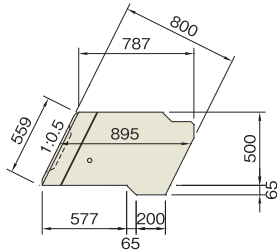

C型

正面図

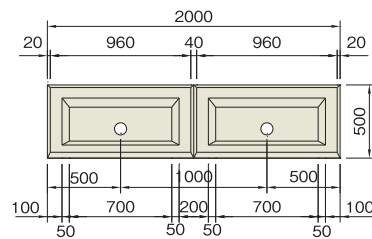

D型

正面図

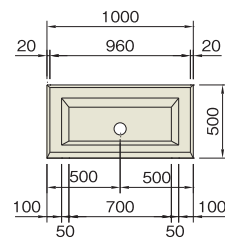

SPブロックⅢ-1根石ブロック

側面図

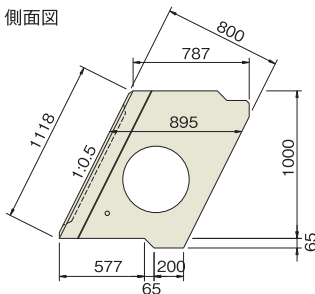

正面図

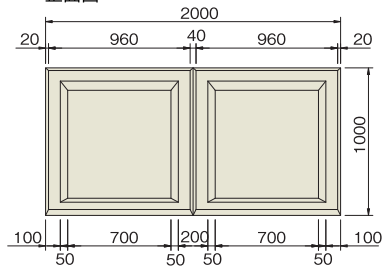

区分	参考重量(kg)	胴込量(m ³)
A型	1182	1.287
B型	710	0.593
C型	740	0.579
D型	439	0.261
根石ブロック	1274	1.197

側溝・水路類

擁壁類

カルバート類

ヒューム管・推進管

マンホール類

道路製品

集水枳類

その他の製品

NEPI工業会製品