

# セントレーン側溝 片面勾配型

側溝・水路類

擁壁類

カルバート類

ヒューム管・推進管

マンホール類

道路製品

集水柵類

その他の製品

NIPPON工業会製品

## 形状及び寸法

### 集排水用溜柵 (L=2500)

I 型 (深) (300 KGM I)

■端部正面図

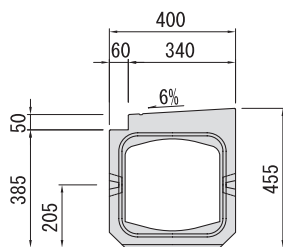

■端部断面図

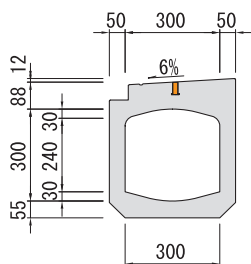

■中央断面図

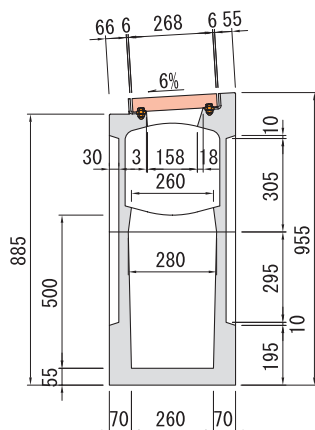

■柵部上面図

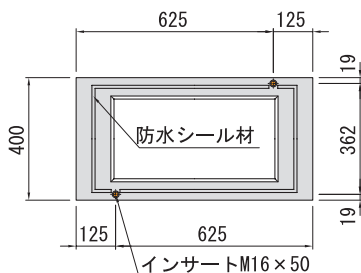

■側面図

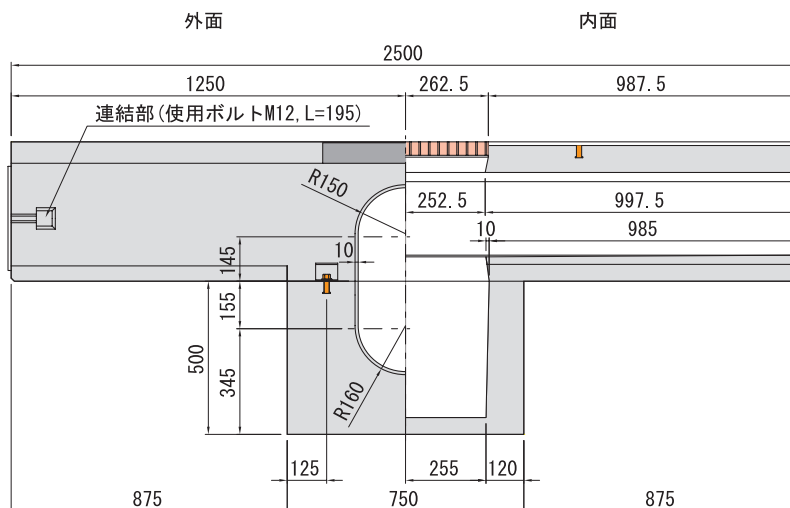

■平面図

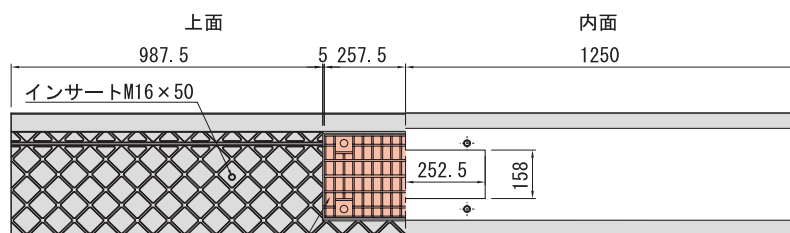

■底部平面図

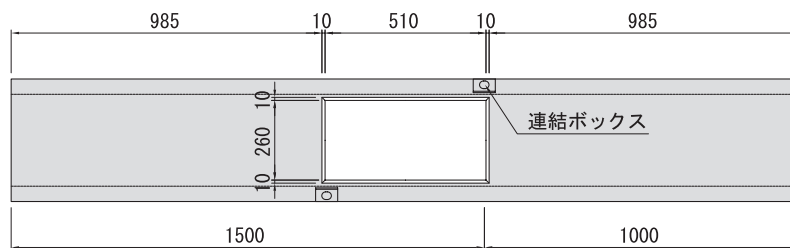

種 別	参考質量(kg)
本 体	673
グレーチング	7
合計質量	680

- (注意) 1. 高さ2mmのメッシュ模様は、上部の厚さや高さ等に含まれません。  
2. 止水ゴムは、断面の片方に貼ります。  
3. 上部と下部は、工場では一体化させて出荷します。