

フェルトホイール / M1.7タイプ Felt Wheels

● 出荷単位:5枚



マンドレル M1.7タイプ (P65 参照) に装着してご使用下さい

Please screw felt wheels on the M1.7 mandrel

レンズエッジ (Lens Edge) ⇨

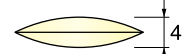
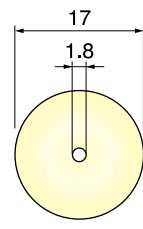

ソフトタイプ FB551 ¥2,200(5枚)

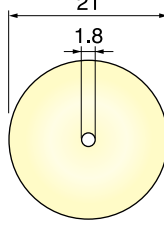

ソフトタイプ FB553 ¥2,500(5枚)

ナイフエッジ (Knife Edge) ⇨

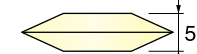
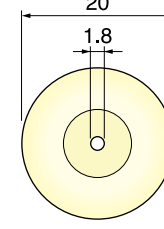

ハードタイプ FB566 ¥1,500(5枚)

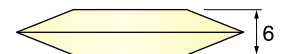
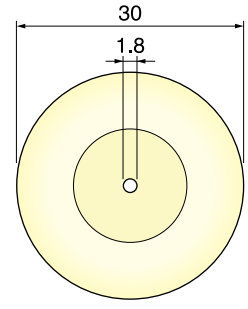

ハードタイプ FB567 ¥2,200(5枚)



フェルトホイール / M3・M6タイプ (スタンダードタイプ) Felt Wheels(Standard Type)

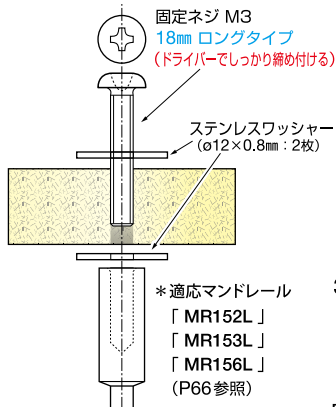

固定ネジが 18mm ロングタイプの M3タイプのマンドレルに装着してご使用下さい (P66参照)

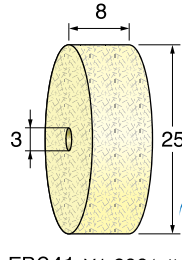

FB641 ¥1,600(5枚)

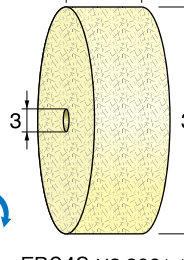

FB642 ¥2,200(5枚)

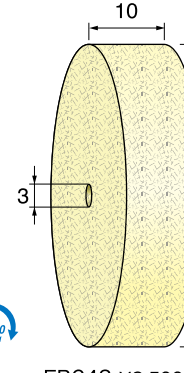

FB643 ¥2,500(5枚)

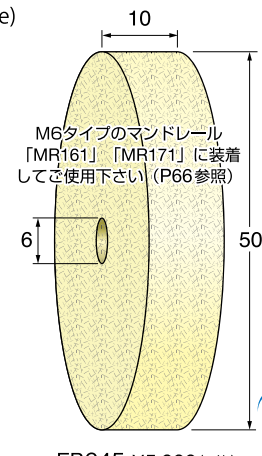

FB645 ¥5,000(5枚)

M6タイプのマンドレル「MR161」「MR171」に装着してご使用下さい (P66参照)



ポリッシングバフホイール Polishing Buff Wheels

●両頭バフグラインダー用の研磨ホイールです。専用のタケノコマンドレルに差し込んで使用します。

●ブリーツ有りのタイプはブリーツ無しものより、腰と当たりが若干強くなります。

研磨材を併用して下さい。寸法は測り方によって若干の土が生じます。(中心穴径は約φ6mm)

● 出荷単位:1

コットンモップホイール Cotton Mop Wheels

直径約φ100×厚さ30mm

直径約φ80×厚さ30mm

直径約φ60×厚さ20mm



Soft ★★★★★
FB701
¥1,500(1個)



Soft ★★★★★
FB702
¥2,700(1個)



Soft ★★★★★
FB703
¥4,400(1個)

フェルトホイール Felt Wheel

直径約φ100×厚さ15mm (6枚重ね)



Soft ★★☆☆☆
FB711
¥1,400(1個)

コットンホイール Cotton Wheel

直径約φ100×厚さ8mm (20枚重ね)



Soft ★★☆☆☆
FB712
¥1,500(1個)

フランネルホイール Flannel Wheel

直径約φ100×厚さ30mm (20枚重ね)



Soft ★★★★★
FB713
¥1,400(1個)

セーム皮ホイール Chamouis Wheel

直径約φ100×厚さ10mm (7枚重ね)

直径約φ80×厚さ8mm (6枚重ね)



Soft ★★☆☆☆
FB721
¥2,200(1個)



Soft ★★☆☆☆
FB726
¥2,450(1個)

コットンホイール Cotton Wheel

直径約φ100×厚さ20mm (2枚重ね)

直径約φ80×厚さ15mm (2枚重ね)



Soft ★☆☆☆☆
FB722
¥1,750(1個)



Soft ★☆☆☆☆
FB727
¥2,200(1個)

フランネルホイール Flannel Wheel

直径約φ100×厚さ30mm (20枚重ね)

直径約φ80×厚さ18mm (10枚重ね)



Soft ★★☆☆☆
FB723
¥1,050(1個)



Soft ★★★★★
FB728
¥1,550(1個)

- ED** 電着ダイヤ 電着CBN
- DC** ダイヤモンド ディスク
- SD** 焼結 ダイヤモンド
- CC** 超硬 カッター
- SC** スチール カッター
- TD** ツイスト ドリル
- MR** マンドレル
- GS** 砥石
- AR** コム砥石
- AS** サンダー
- BM** ブラシ
- FB** フェルトバフ
- PC** ポリッシング コンパウンド
- HT** ハンドツール
- AT** アングル 専用工具
- BT** ベルトサンダー 専用工具
- ST** 超音波 専用工具
- RT** レシプロ 専用工具
- CP** 交換用 専用工具
- TS** 工具セット