



会所柵用 テーパー付き



NSKT・NSKTR (ノンスリップタイプ)

ピッチ P30・P15

■材質 / SUS304

※車両が頻繁に通行する場所や、フォークリフトなどの特殊車両が通行する場所には適しません。

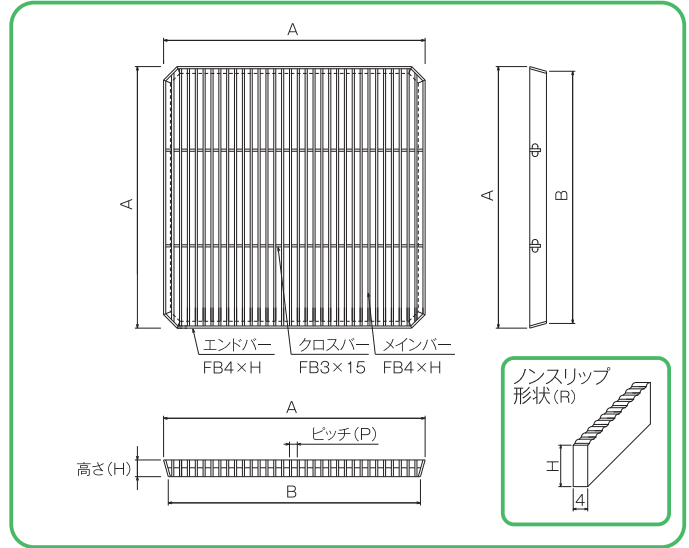
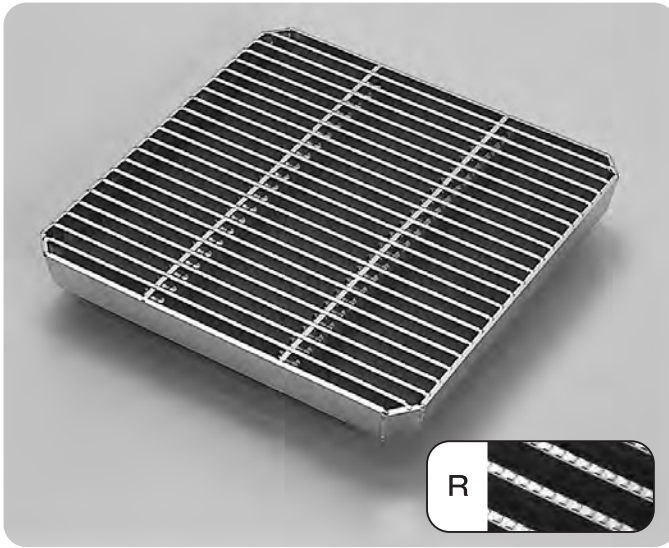

NSKT会所柵用テーパー付き ●型式記号・仕様・重量・価格表 [P30・P15]

型式記号	柵穴寸法 (mm)	本体寸法 (mm) A/B×H	P30			P15		
			適用荷重	重量 (kg/枚)	価格 (円/枚)	適用荷重	重量 (kg/枚)	価格 (円/枚)
NSKT	200	230/220×25	T-6	2.1	20,100	T-20	3.3	33,700
	240	270/260×32	T-14	3.2	26,200	T-20	5.5	43,100
	300	335/325×32	T-2	4.7	34,800	T-20	8.2	58,800
	350	400/380×38	T-6	7.3	57,200	T-20	13.1	100,200
	400	460/435×45	T-6	10.9	86,700	T-20	20.0	125,300
	450	530/505×50	T-14	15.4	122,400	T-20	29.6	210,000
		530/505×60	T-20	18.1	130,900	T-20	35.1	227,300
	500	600/570×65	T-20	25.5	186,200	T-20	47.7	339,700
600	720/690×75	T-20	41.8	270,500	T-20	79.3	501,100	

NSKTR会所柵用テーパー付きノンスリップタイプ ●型式記号・仕様・重量・価格表 [P30・P15]

型式記号	柵穴寸法 (mm)	本体寸法 (mm) A/B×H	P30			P15		
			適用荷重	重量 (kg/枚)	価格 (円/枚)	適用荷重	重量 (kg/枚)	価格 (円/枚)
NSKTR ポコポコ	200	230/220×25	T-6	2.1	22,000	T-20	3.3	37,100
	240	270/260×32	T-14	3.2	28,400	T-20	5.5	47,100
	300	335/325×32	T-2	4.7	37,900	T-20	8.2	64,000
	350	400/380×38	T-6	7.3	62,300	T-20	13.1	109,500
	400	460/435×45	T-6	10.9	94,900	T-20	20.0	136,000
	450	530/505×50	T-14	15.4	133,900	T-20	29.6	229,500
		530/505×60	T-20	18.1	142,700	T-20	35.1	247,500
	500	600/570×65	T-20	25.5	203,900	T-20	47.7	371,800
600	720/690×75	T-20	41.8	294,700	T-20	79.3	546,100	

※標準サイズ以外の場合は別途お見積もりいたします。
※価格には消費税は含まれておりません、別途申し受けます。

※定価5万円以下のご注文につきましては小口運賃として別途2,000円を申し受けます。
※北海道・沖縄・離島等の価格はお問い合わせください。