



介護保険対応

福祉用具レンタルカタログ

グリーンケア

GREEN CARE CATALOG

グリーンケアカタログ VOL.24
2021



ともに紡ぐ、
未来の笑顔



ベッド・ベッド付属品

モーターの機能

床ずれ
防止用具

体位
変換器

認知症
老人徘徊
感知機器

手すり

歩行
補助杖

歩行器

車椅子・
車椅子
付属品

スロープ

移動用
リフト・
つり具

介護保険
購入
対象品

販売品

情報

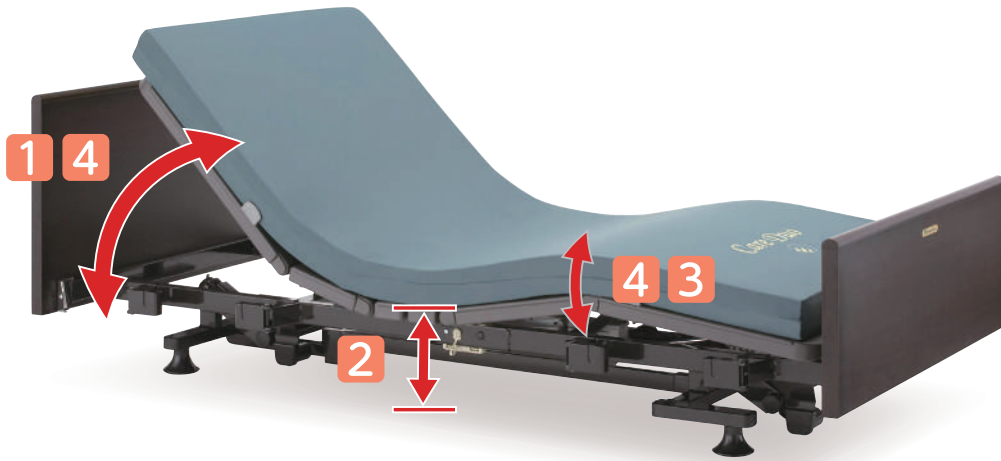

1 背上げ機能

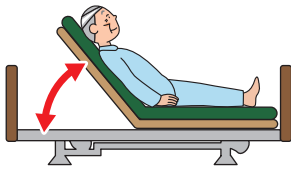

- 起き上がりを補助
- 食事を摂る時に便利
- 呼吸を楽にする
- 円背の方の寝る姿勢を楽にする

2 高さ調節機能

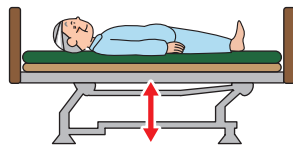

- 立上がりや車椅子への移乗を補助
- 端座位姿勢を安定させる
- 介助者の負担軽減
- 転落時の危険軽減

3 膝上げ機能

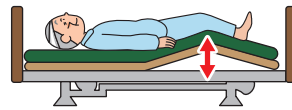

- 背上げ機能を使用した時に身体のずれを防止
- むくみ防止
- かかとへの部分圧軽減

4 背上げ・膝上げ連動

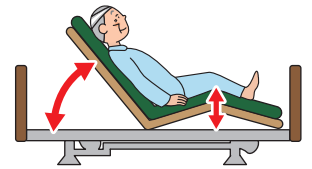

- 膝上げ、背上げを自動連動し、身体のずれ、摩擦圧迫感を軽減

モーター数で
機能が異なります。

1
モーター

- 1 背上げ機能
 - 4 背上げ・膝上げ連動
- または
- 2 高さ調節機能

2
モーター

- 1 背上げ機能
- 2 高さ調節機能
- 4 背上げ・膝上げ連動

3
モーター

- 1 背上げ機能
- 2 高さ調節機能
- 3 膝上げ機能
- 4 背上げ・膝上げ連動

ベッド [特殊寝台] の名称

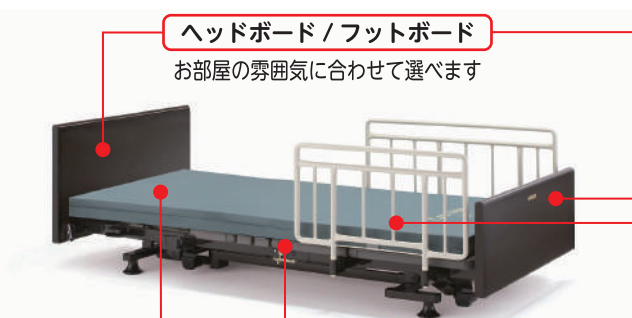

ヘッドボード/フットボード

お部屋の雰囲気に合わせて選べます

マットレス

ご利用者の症状に合ったものを選ぶことが大切です

ボトム

背上げ、膝上げの際にこの部分が曲がります

ベッドサイドレール

ベッドからの転落や寝具の落下を防ぎます



介助バー

ベッドから乗り降りするときの支えに使用します



オーバーテーブル

お食事や読書に便利
ベッドサイドレールにのせて使います

ボードの種類



樹脂 樹脂製ボード



樹脂木 樹脂製木目調ボード



木製 木製ボード



木宮 木製宮付ボード

税込価格で表記しています。(非課税 ※非課税 と表記のない商品に限る) 単位:cm

サービスコード/特殊寝台 介護給付:171003 予防給付:671003/特殊寝台付属品 介護給付:171004 予防給付:671004

ベッド・
ベッド
付属品

商品名	足元の広さ	背上げの時の動き	床ずれ 防止用具
<p>低床</p> <p>CARE YOU ケア優</p>  <p>最低床高 25 cm</p>		<p>ヒューマン ケアライン</p> <p>ヒューマンケアライン</p> <p>5分割の床板構造で、頭・背中・お尻・太もも・ふくらはぎに自然になじむ、なめらかなラインを実現。理想的な寝姿勢を保て、ベッド 昇降や背上げ・脚上げもスムーズに行えます。</p> 	<p>体位 変換器</p> <p>認知症 老人徘徊 感知機器</p>
<p>超低床 低床 垂直昇降</p> <p>ラフィオ Rafio</p>  <p>最低床高 15 cm</p>		<p>ハイバック サポート</p> <p>ハイバックサポート機能</p> <p>背ボトムをハイバックとローバックの2つに分割し、それぞれが角度を調節しながら身体に負担の少ない背上げを行います。誤嚥や床ずれリスクの低減が期待できます。</p> 	<p>手すり</p> <p>歩行 補助杖</p>
<p>低床</p> <p>Miolet For U</p> <p>ミオレット・フォーユー</p>  <p>最低床高 25 cm</p>		<p>ライジング モーション</p> <p>ライジングモーション</p> <p>背上げボタンを押すと、ひざ脚ボトムが先に上がり背上げ時の身体のズレを防止し、起き上がる頃にはひざ脚ボトムがフラットになるため移乗がしやすいリクライニングです。また、「ランパー機能」は背上げ時の背圧・腹圧を軽減し、自然な背上げを実現します。</p> 	<p>歩行器</p> <p>車椅子・ 車椅子 付属品</p>
<p>超低床 低床 垂直昇降</p> <p>Xタイプ 楽匠+</p> <p>らくしゅう+プラスシリーズ</p>  <p>最低床高 Hタイプ/21cm Xタイプ/15cm</p>		<p>プラス ラインボトム</p> <p>プラスラインボトム</p> <p>4つの新しいアイデアを取り入れたプラスラインボトムが新登場。より身体の動きに合った起き上がり動作で骨盤の立った動きやすい起き上がり姿勢を実現しています。ラクリアモーションだけでなく、すべての背あげ機構で効果を発揮します。</p>  <p>背サポート 腰サポート 腰ボトム 膝サポート</p>	<p>移動用 リフト・ つり具</p> <p>介護保険 購入 対象品</p>
<p>低床 垂直昇降</p> <p>楽匠 Z SERIES</p>  <p>最低床高 21 cm</p>	 <p>※切替式</p>	<p>ラクリア モーション</p> <p>ラクリアモーション (3M)</p> <p>背ボトムの角度調節にともなう従来のらくらくモーションの動きにベッドの傾斜を組み合わせて、さらに進化した背上げ機能です。</p> 	<p>販売品</p> <p>情報</p>



ベッド・ベッド付属品

床ずれ
防止用具体位
変換器認知症
老人徘徊
感知機器

手すり

歩行
補助杖

歩行器

車椅子・
車椅子
付属品

スロープ

移動用
リフト・
つり具介護保険
購入
対象品

販売品

情報

ご利用者と介助者のことを考えた

お部屋の家具と調和するデザイン

やさしさのあるベッド

CARE YOU

ケア優

5つの特徴

停電時も安心

1 緊急対応スイッチつき

停電が起きても、スイッチひとつでベッドを水平状態へ戻すことができます。



脚のむくみを抑えます

2 膝先の水平機能

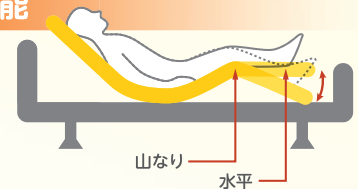

広い足元

3 ノンサイドフレーム

ベッドのフレームの突出がなく、端座位が安定しやすくなります。

立ち上がる時
定にフレームが
あたりません

格納式オプション受け

オプション受けが格納できるので、車椅子をベッドへ隙間なく付けることができます。

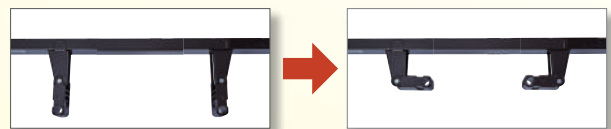

うっかり操作を防止

4 リモコンロック

リモコンにロックをかけることで、寝ている間など間違えて触ってしまった動きません。



有機化合物低減素材

5 エフフォースター基準をクリアしたボードを採用

エフフォースターとは、JIS、JAS 認定基準で、ホルムアルデヒドの放散量がゼロもしくは微少である素材を使用しているものに表示できるマークです。



ホルムアルデヒド低減の最高基準

税込価格で表記しています。(非課税 ※非課税と表記のない商品に限る) 単位:cm

サービスコード/特殊寝台 介護給付:171003 予防給付:671003/特殊寝台付属品 介護給付:171004 予防給付:671004

ベッド・
ベッド
付属品

ケア優 ダークウォールナット

グリーンケア 2モーター 3モーター ヒューマンケアライン 木製 低床 非課税

フランスベッド

ヘッドボード (H)



写真はボードサイズHF
ボード色:ダークウォールナット

フットボード (F)

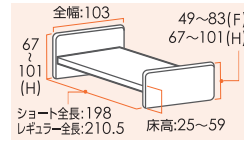

リモコン



2モーター 3モーター

床ずれ
防止用具

体位
変換器

認知症
老人徘徊
感知機器

手すり

歩行
補助杖

歩行器

車椅子・
車椅子
付属品

商品名	重さ(kg)	商品番号	商品コード	ご利用者負担額(1割)	ご利用者負担額(2割)	ご利用者負担額(3割)	月額レンタル料金
2モーターレギュラーHF(2R-HF-DW)	87	11-5734-0	00200-000166	円	円	円	円
2モーターショートHF(2S-HF-DW)	86	11-5739-0	00200-000639	円	円	円	円
2モーターレギュラーHH(2R-HH-DW)	89	11-5738-0	00200-000638	円	円	円	円
2モーターショートHH(2S-HH-DW)	88	11-5740-0	00200-000640	円	円	円	円
3モーターレギュラーHF(3R-HF-DW)	88	11-5741-0	00200-000641	円	円	円	円
3モーターショートHF(3S-HF-DW)	87	11-5743-0	00200-000643	円	円	円	円
3モーターレギュラーHH(3R-HH-DW)	90	11-5742-0	00200-000642	円	円	円	円
3モーターショートHH(3S-HH-DW)	89	11-5744-0	00200-000644	円	円	円	円

ケア優 ビーチ

グリーンケア 2モーター 3モーター ヒューマンケアライン 木製 低床 非課税

フランスベッド

ヘッドボード (H)



写真はボードサイズHH
ボード色:ビーチ

フットボード (H)

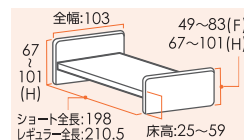

リモコン



2モーター 3モーター

スロープ

移動用
リフト・
つり具

介護保険
購入
対象品

商品名	重さ(kg)	商品番号	商品コード	ご利用者負担額(1割)	ご利用者負担額(2割)	ご利用者負担額(3割)	月額レンタル料金
2モーターレギュラーHF(2R-HF-B)	87	11-5745-0	00200-000166	円	円	円	円
2モーターショートHF(2S-HF-B)	86	11-5747-0	00200-000639	円	円	円	円
2モーターレギュラーHH(2R-HH-B)	89	11-5746-0	00200-000638	円	円	円	円
2モーターショートHH(2S-HH-B)	88	11-5748-0	00200-000640	円	円	円	円
3モーターレギュラーHF(3R-HF-B)	88	11-5749-0	00200-000641	円	円	円	円
3モーターショートHF(3S-HF-B)	87	11-5751-0	00200-000643	円	円	円	円
3モーターレギュラーHH(3R-HH-B)	90	11-5750-0	00200-000642	円	円	円	円
3モーターショートHH(3S-HH-B)	89	11-5752-0	00200-000644	円	円	円	円

販売品

情報

※ベッドをキャスターと同時にレンタルした場合、ベッド本体も課税となります。
※サイドレールを非課税のベッドと同時にレンタルした場合、サイドレールも4本まで非課税となります。



ベッド・ベッド付属品

床ずれ
防止用具体位
変換器認知症
老人徘徊
感知機器

手すり

歩行
補助杖

歩行器

車椅子・
車椅子
付属品

スロープ

移動用
リフト・
つり具介護保険
購入
対象品

販売品

情報

サイドレール SR-100JJ CSIV

フランスベッド

ケア優

レギュラー



商品名/数量	商品番号	商品コード
SR-100JJ CSIV 1本	19-5239-1	00200-000517
サイズ: 全幅 96.5×ボトム面からの高さ41.6cm		
ご利用者 負担額 (1割)	(2割)	円
	(3割)	円
		円
		円

サイドレール SR-100JJ CSBR

フランスベッド

ケア優

レギュラー



商品名/数量	商品番号	商品コード
SR-100JJ CSBR 1本	19-5346-1	00200-000517
サイズ: 全幅 96.5×ボトム面からの高さ41.6cm		
ご利用者 負担額 (1割)	(2割)	円
	(3割)	円
		円
		円

サイドレール SR-300JJ CSIV

フランスベッド

ケア優

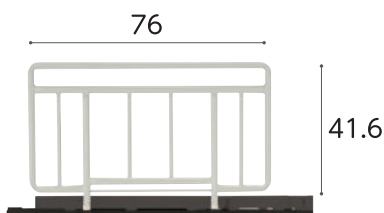
レギュラー
ショート兼用

商品名/数量	商品番号	商品コード
SR-300JJ CSIV 1本	19-5241-1	00200-000338
サイズ: 全幅 76×ボトム面からの高さ41.6cm		
ご利用者 負担額 (1割)	(2割)	円
	(3割)	円
		円
		円

サイドレール SR-300JJ CSBR

フランスベッド

ケア優

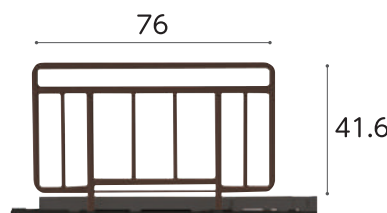
レギュラー
ショート兼用

商品名/数量	商品番号	商品コード
SR-300JJ CSBR 1本	19-5348-1	00200-000338
サイズ: 全幅 76×ボトム面からの高さ41.6cm		
ご利用者 負担額 (1割)	(2割)	円
	(3割)	円
		円
		円

サイドレール SR-100JJS CSBR

フランスベッド

ケア優

ショート

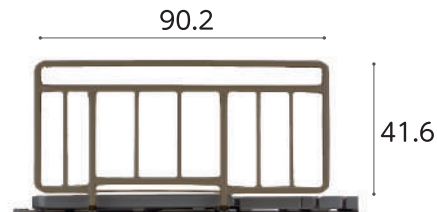

商品名/数量	商品番号	商品コード
SR-100JJS CSBR 1本	19-5347-1	00200-000659
サイズ: 全幅 90.2×ボトム面からの高さ41.6cm		
ご利用者 負担額 (1割)	(2割)	円
	(3割)	円
		円
		円

サイドレール SR-800JJ

フランスベッド

ケア優

レギュラー

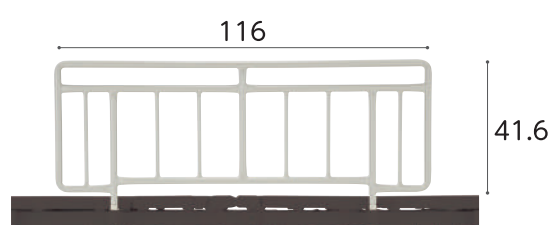

商品名/数量	商品番号	商品コード
SR-800JJ 1本	19-5531-1	00200-000173
サイズ: 全幅 116×ボトム面からの高さ41.6cm		
ご利用者 負担額 (1割)	(2割)	円
	(3割)	円
		円
		円

サイドレール SR-350JJ CS

フランスベッド

ケア優

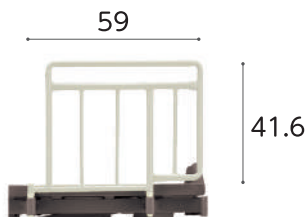
レギュラー
ショート兼用

商品名/数量	商品番号	商品コード
SR-350JJ CS 1本	19-5542-1	00200-000471
サイズ: 全幅 59×ボトム面からの高さ41.6cm		
ご利用者 負担額 (1割)	(2割)	円
	(3割)	円
		円
		円

カバー付サイドレール

フランスベッド

ケア優

レギュラー

サイドレールとカバーの
セットです。

商品名/数量	商品番号	商品コード
SR-100JJ CSIV 1本	19-5616-1	00614-Z00093
ご利用者 負担額 (1割)	(2割)	円
	(3割)	円
		円
		円
商品名/数量	商品番号	商品コード
SR-100JJ CSBR 1本	19-5617-1	00614-Z00091
ご利用者 負担額 (1割)	(2割)	円
	(3割)	円
		円
		円

※ベッドをキャスターと同時にレンタルした場合、ベッド本体も課税となります。
※サイドレールを非課税のベッドと同時にレンタルした場合、サイドレールも4本まで非課税となります。

税込価格で表記しています。(非課税 ※非課税 と表記のない商品に限る) 単位:cm

サービスコード/特殊寝台 介護給付:171003 予防給付:671003/特殊寝台付属品 介護給付:171004 予防給付:671004

ベッド・
ベッド
付属品

ベッド用グリップ GR-510

フランスベッド

ケア優 レギュラー
ショート兼用

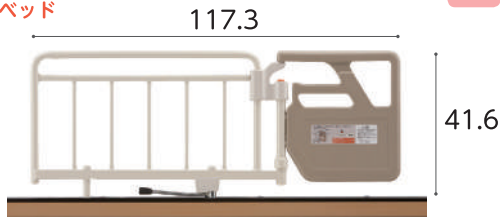

※開閉角度: ±135°(45°刻み)

商品名	商品番号	商品コード
ベッド用グリップ GR-510	19-5430-1	00200-000428

サイズ:全幅 117.3×ボトム面からの高さ41.6cm

ご利用者 負担額 (1割)	(2割)	円	月額レンタル料金
	円	(3割)	円

マルチ移動支援バー SE-07JJ

フランスベッド

ケア優 レギュラー
ショート兼用

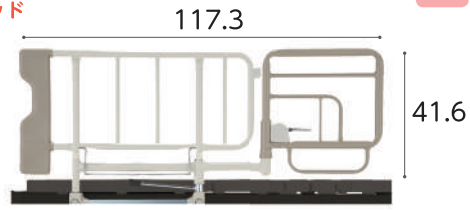

※開閉角度: ±150°(30°刻み)

商品名	商品番号	商品コード
マルチ移動支援バー SE-07JJ	19-5242-1	00200-000177

サイズ:全幅 117.3×ボトム面からの高さ41.6cm

ご利用者 負担額 (1割)	(2割)	円	月額レンタル料金
	円	(3割)	円

床ずれ
防止用具

体位
変換器

認知症
老人徘徊
感知機器

イルリガートル棒 FF-522

フランスベッド

ケア優

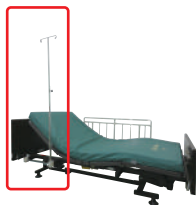

※地域によっては介護保険を
適用できない場合があります。

サイズ:全幅25×全高:98~165cm

商品名	商品番号	商品コード
イルリガートル棒FF-522	19-5532-1	00200-000131

ご利用者 負担額 (1割)	(2割)	円	月額レンタル料金
	円	(3割)	円

キャスター 50CAJW

フランスベッド

ケア優



※ベッドの高さは変わりません。

※キャスターを取り付ける場合、ベッド本体も課税となります。

商品名	商品番号	商品コード
キャスター50CAJW	19-5243-1	00200-000660

ご利用者 負担額 (1割)	(2割)	円	月額レンタル料金
	円	(3割)	円

手すり

歩行
補助杖

歩行器

ケア優サイドレール・介助バー組み合わせ表

ケア優 レギュラーサイズ 全長 210.5cm		ケア優 ショートサイズ 全長 198cm	
1本で使用	2本セットで使用	1本で使用	2本セットで使用
SR-100JJ	SR-100JJ + SR-100JJ	SR-100JJS	SR-100JJS + SR-100JJS
SR-300JJ	SR-300JJ + SR-300JJ	SR-300JJ	SR-300JJ + SR-300JJ
SR-800JJ	SR-350JJ + SR-350JJ	SR-350JJ	SR-300JJ + SR-300JJ
SR-350JJ	GR-510 / SE-07JJ + SR-300JJ	SR-350JJ	SR-350JJ + SR-350JJ
GR-510 / SE-07JJ	GR-510 / SE-07JJ + SR-350JJ	GR-510 / SE-07JJ	SR-350JJ + SR-350JJ
FF-522	FF-522 + SR-100JJ / SR-300JJ	FF-522	FF-522 + SR-100JJS / SR-300JJ

スロープ

移動用
リフト・
つり具

介護保険
購入
対象品

販売品

情報

※指定以外の商品と組み合わせると、ベッドに負担をかけケガや故障の原因となることがあります。指定以外の商品とは組み合わせないでください。



ベッド・ベッド付属品

床ずれ
防止用具体位
変換器認知症
老人徘徊
感知機器

手すり

歩行
補助杖

歩行器

車椅子・
車椅子
付属品

スロープ

移動用
リフト・
つり具介護保険
購入
対象品

販売品

情報

ラフィオ
Rafio

「ポジショニング」の考え方をもとに
「ハイバックサポート機能」と「膝位置のフィッティング機能」を搭載し
背上げ時の圧力、ズレカの軽減と、リラックスできる快適な姿勢を
サポートするベッドです。



ラフィオ 低床 ポジショニング 樹脂ボード

垂直昇降 2 モーター 3 モーター ハイバックサポート 樹脂 低床 非課税

プラッツ

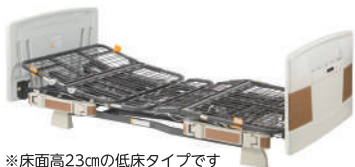

※床面高23cmの低床タイプです

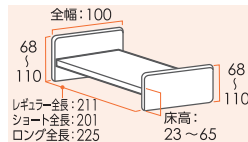

ハイバックサポート機能

背上げを「ハイバック：頭-背部」と「ローバック：腰部」の
2つに分け、それぞれの角度を調節しながら背上げを行います。
2モーターポジショニングベッドでは、ハイバックは背上げと
連動して動きます。3モーターポジショニングベッドでは、
ハイバックを単独で操作することができます。

リモコン



2モーター 3モーター

商品名	重さ(kg)	商品番号	商品コード	ご利用者負担額(1割)	ご利用者負担額(2割)	ご利用者負担額(3割)	月額レンタル料金
2モーターレギュラー P110-21ACR/H	94.9	11-6334-0	00631-000476	円	円	円	円
2モーターショート P110-21ACS/H	94.4	11-6335-0	00631-000476	円	円	円	円
2モーターロング P110-21ACL/H	95.9	11-6336-0	00631-000476	円	円	円	円
3モーターレギュラー P110-71ACR/H	96.9	11-6337-0	00631-000482	円	円	円	円
3モーターショート P110-71ACS/H	96.4	11-6338-0	00631-000482	円	円	円	円
3モーターロング P110-71ACL/H	97.9	11-6339-0	00631-000482	円	円	円	円

ラフィオ 超低床 ポジショニング 樹脂ボード

垂直昇降 2 モーター 3 モーター ハイバックサポート 樹脂 超低床 非課税

プラッツ

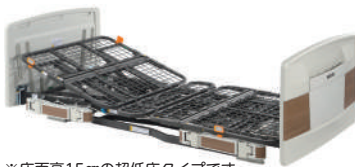

※床面高15cmの超低床タイプです

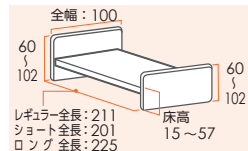

最低床時に床高が15cmになります。
ベッドからの転落の不安や転落した際の怪我のリスク
を軽減します。

ラフィオポジショニング樹脂ボードの超低床仕様です。

リモコン



2モーター 3モーター

商品名	重さ(kg)	商品番号	商品コード	ご利用者負担額(1割)	ご利用者負担額(2割)	ご利用者負担額(3割)	月額レンタル料金
2モーターレギュラー P110-21ACR	94.9	11-6412-0	00631-000331	円	円	円	円
2モーターショート P110-21ACS	94.4	11-6413-0	00631-000331	円	円	円	円
2モーターロング P110-21ACL	95.9	11-6414-0	00631-000331	円	円	円	円
3モーターレギュラー P110-71ACR	96.9	11-6415-0	00631-000341	円	円	円	円
3モーターショート P110-71ACS	96.4	11-6416-0	00631-000341	円	円	円	円
3モーターロング P110-71ACL	97.9	11-6417-0	00631-000341	円	円	円	円

※ベッドをキャスターと同時にレンタルした場合、ベッド本体も課税となります。
※サイドレールを非課税のベッドと同時にレンタルした場合、サイドレールも4本まで非課税となります。

税込価格で表記しています。(非課税 ※非課税と表記のない商品に限る) 単位:cm

サービスコード/特殊寝台 介護給付:171003 予防給付:671003/特殊寝台付属品 介護給付:171004 予防給付:671004

ベッド・
ベッド
付属品

サイドレール 75cm PA505-75

プラッツ

ラフィオ
ロングには
スペーサーが必要です

ロングタイプ対応スペーサー
※取付時:全幅 82

商品名	商品番号	商品コード
PA505-75 1本	19-5785-1	00631-000319

サイズ:全幅75×ボトム面からの高さ42.5cm

ご利用者 負担額 (1割)	(2割)	円	月額レンタル料金

商品名	商品番号	商品コード
ロングタイプ対応スペーサー付1本	19-6254-1	00631-000517

サイズ:全幅82×ボトム面からの高さ43cm

ご利用者 負担額 (1割)	(2割)	円	月額レンタル料金

サイドレール 96cm PA505-96

プラッツ

ラフィオ
ロングには
スペーサーが必要です

ロングタイプ対応スペーサー
※取付時:全幅 103

商品名	商品番号	商品コード
PA505-96 1本	19-5804-1	00631-000320

サイズ:全幅96×ボトム面からの高さ42.5cm

ご利用者 負担額 (1割)	(2割)	円	月額レンタル料金

商品名	商品番号	商品コード
ロングタイプ対応スペーサー付1本	19-6253-1	00631-000516

サイズ:全幅103×ボトム面からの高さ43cm

ご利用者 負担額 (1割)	(2割)	円	月額レンタル料金

床ずれ
防止用具

体位
変換器

認知症
老人徘徊
感知機器

手すり

サイドレール 44cm PA505-44

プラッツ

ラフィオ
ロングには
スペーサーが必要です

ロングタイプ対応スペーサー
※取付時:サイドレール部幅66

商品名	商品番号	商品コード
PA505-44 1本	19-5806-1	00631-000318

サイズ:サイドレール部幅44×ボトム面からの高さ42.5cm

ご利用者 負担額 (1割)	(2割)	円	月額レンタル料金

商品名	商品番号	商品コード
ロングタイプ対応スペーサー付1本	19-6255-1	00631-000518

サイズ:サイドレール部幅66×ボトム面からの高さ43cm

ご利用者 負担額 (1割)	(2割)	円	月額レンタル料金

ラフィオ専用キャスター

ラフィオ

プラッツ

低床用キャスター 超低床用キャスター

※キャスターを取り付ける場合、ベッド本体も課税となります。
※超低床用キャスター仕様では、ベッドテーブルは使用しないでください。

商品名	商品番号	商品コード
低床用キャスター	19-6057-1	00631-000462

装着時の床面高: 23cm

ご利用者 負担額 (1割)	(2割)	円	月額レンタル料金

商品名	商品番号	商品コード
超低床用キャスター	19-6055-1	00631-000461

装着時の床面高: 15.5cm

ご利用者 負担額 (1割)	(2割)	円	月額レンタル料金

歩行
補助杖

歩行器

車椅子・
車椅子
付属品

スロープ

移動用
リフト・
つり具

パッド付レバーロック式ベッド用グリップ ニーパロ

プラッツ

ロングタイプ対応スペーサー
※取付時:全幅 124

※アーム開閉角度: ± 135° (22.5° 刻み)



簡単操作のレバーロック式

思わぬ事故を防止するため、ロック解除時にはセーフティ ロックの操作が必要です。スイングアームは22.5度毎に固定できます。

ベッドへの簡単取り付け

サイドレールホルダーにベッド用グリップの固定脚部をさしこみ、2つの固定レバーをまわすとベッドへ固定できます。工具などを使わず簡単に取り付けることができます。

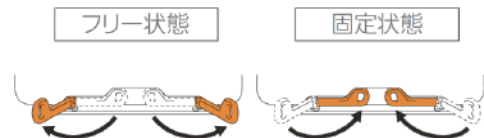

商品名	商品番号	商品コード
ニーパロ	19-6249-1	00631-000536

サイズ:全幅117×ボトム面からの高さ42.8cm

ご利用者 負担額 (1割)	(2割)	円	月額レンタル料金

商品名	商品番号	商品コード
ロングタイプ対応スペーサー付	19-6251-1	00631-000534

サイズ:全幅124×ボトム面からの高さ42.8cm

ご利用者 負担額 (1割)	(2割)	円	月額レンタル料金

介護保険
購入
対象品

販売品

情報



ベッド・ベッド付属品

Miolet For you

ミオレット・フォーユー

背上げ時に発生する「背圧・腹圧・身体のズレ」を軽減する「5モーション機構」を搭載し、違和感の少ない自然なリクライニングを実現します。
移乗時に車椅子を密着できる収納式のサイドレールホルダーや、足元が邪魔にならないフレームなど、移乗性にも優れた設計になっています。



ミオレット・フォーユー 樹脂ボード

1 モーター 2 モーター 3 モーター ライジングモーション 樹脂 低床 非課税

プラッツ

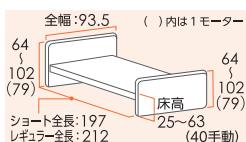

リモコン



1モーター 2モーター 3モーター

伝い歩きの際に握りやすく、終端がわかりやすい形状です。リモコンコードをびったり収納でき、不用意にリモコンが落ちるのを防ぎます。

歩行器

車椅子・
車椅子
付属品

商品名	重さ(kg)	商品番号	商品コード	ご利用者負担額(1割)	ご利用者負担額(2割)	ご利用者負担額(3割)	月額レンタル料金
1モーターレギュラー P100-11BD2	92	11-5886-0	00631-000186	円	円	円	円
1モーターショート P100-12BD2	90.5	11-5887-0	00631-000189	円	円	円	円
2モーターレギュラー P100-21BD2	93.5	11-5883-0	00631-000192	円	円	円	円
2モーターショート P100-22BD2	92	11-5884-0	00631-000195	円	円	円	円
3モーターレギュラー P100-31BD2	97	11-5888-0	00631-000198	円	円	円	円
3モーターショート P100-32BD2	95.5	11-5889-0	00631-000201	円	円	円	円

ミオレット・フォーユー 木製フラットボード

1 モーター 2 モーター 3 モーター ライジングモーション 木製 低床 非課税

プラッツ

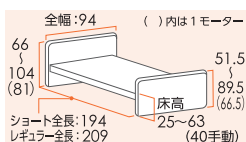

リモコン



1モーター 2モーター 3モーター

伝い歩きの際に握りやすく、終端がわかりやすい形状です。表面は傷、汚れ、日光に強いEBコーティング加工です。

介護保険
購入
対象品

販売品

商品名	重さ(kg)	商品番号	商品コード	ご利用者負担額(1割)	ご利用者負担額(2割)	ご利用者負担額(3割)	月額レンタル料金
1モーターレギュラー P100-11AA1	97.5	11-5918-0	00631-000184	円	円	円	円
1モーターショート P100-12AA1	96	11-5919-0	00631-000187	円	円	円	円
2モーターレギュラー P100-21AA1	99	11-5920-0	00631-000190	円	円	円	円
2モーターショート P100-22AA1	97.5	11-5921-0	00631-000193	円	円	円	円
3モーターレギュラー P100-31AA1	102.5	11-5922-0	00631-000196	円	円	円	円
3モーターショート P100-32AA1	101	11-5923-0	00631-000199	円	円	円	円

情報

※ベッドをキャスターと同時にレンタルした場合、ベッド本体も課税となります。
※サイドレールを非課税のベッドと同時にレンタルした場合、サイドレールも4本まで非課税となります。

税込価格で表記しています。(**非課税** ※非課税と表記のない商品に限る) **単位:cm**

サービスコード/特殊寝台 介護給付:171003 予防給付:671003/特殊寝台付属品 介護給付:171004 予防給付:671004

ベッド・
ベッド
付属品

サイドレール 75cm BG-75J

プラッツ

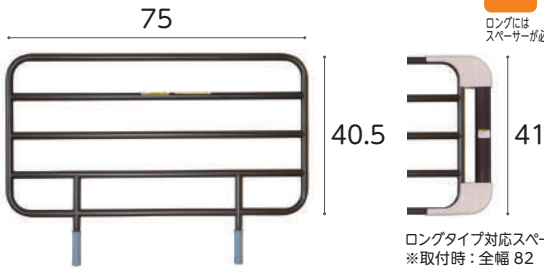

ロングタイプ対応スパーサー
※取付時:全幅82

商品名	商品番号	商品コード
BG-75J 1本	19-5496-1	00631-000315

サイズ:全幅75×ボトム面からの高さ40.5cm

ご利用者負担額 (1割)	(2割)	円	月額レンタル料金
円	円	円	円

商品名	商品番号	商品コード
ロングタイプ対応スパーサー付1本	19-6060-1	00631-000520

サイズ:全幅82×ボトム面からの高さ41cm

ご利用者負担額 (1割)	(2割)	円	月額レンタル料金
円	円	円	円

サイドレール 96cm BG-96J

プラッツ

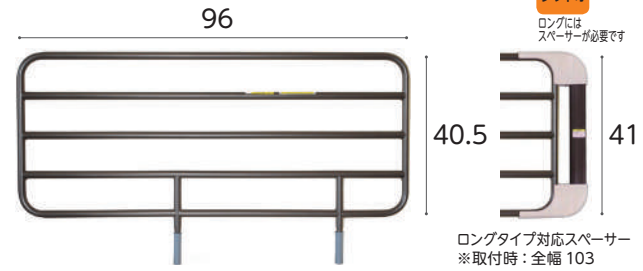

ロングタイプ対応スパーサー
※取付時:全幅103

商品名	商品番号	商品コード
BG-96J 1本	19-5495-1	00631-000316

サイズ:全幅96×ボトム面からの高さ40.5cm

ご利用者負担額 (1割)	(2割)	円	月額レンタル料金
円	円	円	円

商品名	商品番号	商品コード
ロングタイプ対応スパーサー付1本	19-6061-1	00631-000519

サイズ:全幅103×ボトム面からの高さ41cm

ご利用者負担額 (1割)	(2割)	円	月額レンタル料金
円	円	円	円

床ずれ
防止用具

体位
変換器

認知症
老人徘徊
感知機器

手すり

サイドレール 44cm PA500-FU44

プラッツ

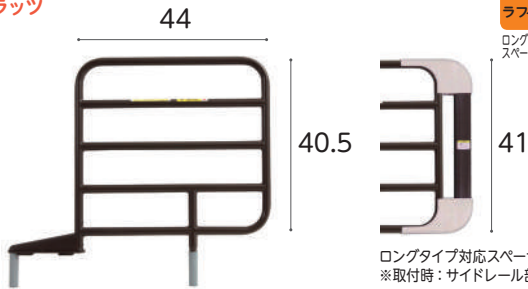

ロングタイプ対応スパーサー
※取付時:サイドレール部幅51

商品名	商品番号	商品コード
PA500-FU44 1本	19-5505-1	00631-000317

サイズ:サイドレール部幅44×ボトム面からの高さ40.5cm

ご利用者負担額 (1割)	(2割)	円	月額レンタル料金
円	円	円	円

商品名	商品番号	商品コード
ロングタイプ対応スパーサー付1本	19-6062-1	00631-000521

サイズ:サイドレール部幅51×ボトム面からの高さ41cm

ご利用者負担額 (1割)	(2割)	円	月額レンタル料金
円	円	円	円

安心ひざパッド付 自動ロック式 ベッド用グリップ ニーパロP

プラッツ

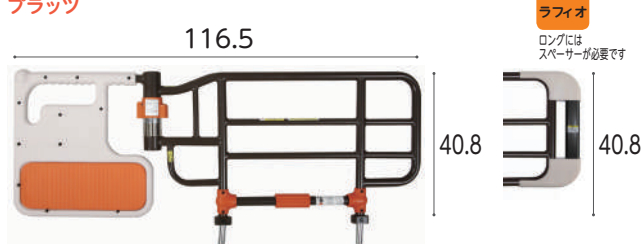

ロングタイプ対応スパーサー
※取付時:全幅123.5

商品名	商品番号	商品コード
ニーパロP	19-5494-1	00631-000181

サイズ:全幅116.5×ボトム面からの高さ40.8cm

ご利用者負担額 (1割)	(2割)	円	月額レンタル料金
円	円	円	円

商品名	商品番号	商品コード
ロングタイプ対応スパーサー付	19-6063-1	00631-000457

サイズ:全幅123.5×ボトム面からの高さ40.8cm

ご利用者負担額 (1割)	(2割)	円	月額レンタル料金
円	円	円	円

歩行
補助杖

歩行器

車椅子・
車椅子
付属品

スロープ

移動用
リフト・
つり具

ミオレット・フォーユー専用 オプション

プラッツ



PC500-FU8CKS(4個1セット)

PC501-FU45 (4個1セット)

※ベッドの高さは変わりません。
※キャスターを取り付ける場合、
ベッド本体も課税になります。
※キャスター仕様では、
ベッドテーブルは使用しないでください。

※固定脚使用でベッドテーブルをご使用の
際は、当該商品が必要となります。

商品名	商品番号	商品コード
キャスター	19-5503-1	00631-000206

ご利用者負担額 (1割)	(2割)	円	月額レンタル料金
円	円	円	円

商品名	商品番号	商品コード
ハイトスパーサー	19-5502-1	00631-000205

ご利用者負担額 (1割)	(2割)	円	月額レンタル料金
円	円	円	円

プラッツ ご使用上の注意

サイドレールとグリップの組み合わせによって
高さに段差が生じる場合があります。

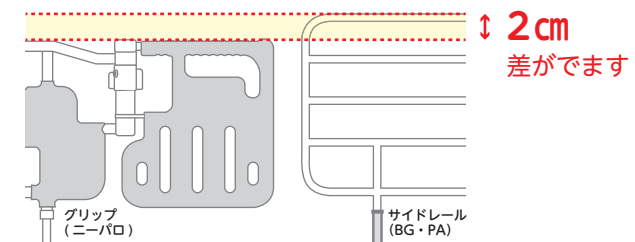

商品名	
ニーパロ L × PA505 シリーズ	段差なし
ニーパロ P × BG シリーズ 又は PA500	段差なし
ニーパロ L × BG シリーズ 又は PA500	段差あり
ニーパロ P × PA505 シリーズ	段差あり

介護保険
購入
対象品

販売品

情報



ベッド・ベッド付属品

楽匠プラス

- 液晶リモコン
- 低床
- 超低床
- 樹脂
- 非課税
- 垂直昇降
- 3モーション
- 2モーター
- プラスラインボトム

パラマウントベッド



※写真はHタイプ

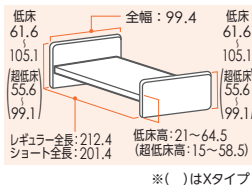

※()はXタイプ

<プラスラインボトム> 4つの新しいアイデアを取り入れたプラスラインボトムが新登場。より身体の動きに合った起き上がり動作で骨盤の立った動きやすい起き上がり姿勢を実現しています。

商品名	商品番号	商品コード
Hタイプ3モーション91cm幅(KQ-A6322)	11-6797-0	00170-001328

重さ: 86.5kg

ご利用者負担額 (1割)	(2割)	円	月額レンタル料金
円	円	円	円

商品名	商品番号	商品コード
Xタイプ2モーター91cm幅(KQ-A2322)	11-6798-0	00170-001251

重さ: 80.0kg

ご利用者負担額 (1割)	(2割)	円	月額レンタル料金
円	円	円	円

楽匠Z

- 液晶リモコン
- 低床
- 樹脂木
- 非課税
- 垂直昇降
- 2・3モーション
- ラクリアマーション

パラマウントベッド

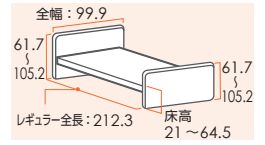

<ラクリアマーション> 一般的な3モーターベッドの機能(背上げ、膝上げ、高さ調節)または、2モーターベッドの機能(背上げ、高さ調節)に加え、ベッド全体を傾ける機能が付いています。

商品名	商品番号	商品コード
2モーション91cm幅レギュラー(KQ-7231)	11-5995-0	00170-000777

重さ: 85.5kg

ご利用者負担額 (1割)	(2割)	円	月額レンタル料金
円	円	円	円

商品名	商品番号	商品コード
3モーション91cm幅レギュラー(KQ-7331)	11-5999-0	00170-000785

重さ: 86.5kg

ご利用者負担額 (1割)	(2割)	円	月額レンタル料金
円	円	円	円

スイングアーム介助バー/サイドグリップ

パラマウントベッド

楽匠プラス 楽匠Z
※096Aは除く

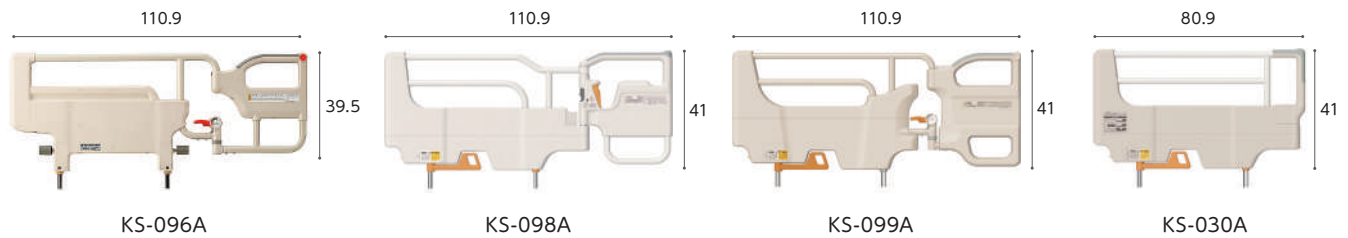

商品名	商品番号	商品コード
KS-096A	19-5237-1	00170-000551

サイズ: 全幅 110.9 × ボトム面からの高さ 39.5cm アーム開閉角度: ±150° (30°刻み)

ご利用者負担額 (1割)	(2割)	円	月額レンタル料金
円	円	円	円

商品名	商品番号	商品コード
KS-098A	19-6007-1	00170-000898

サイズ: 幅 110.9 × ボトム面からの高さ 41cm アーム開閉角度 ±120° (30°刻み)

ご利用者負担額 (1割)	(2割)	円	月額レンタル料金
円	円	円	円

商品名	商品番号	商品コード
KS-099A	19-6584-1	00170-001205

サイズ: 幅 110.9 × ボトム面からの高さ 41cm アーム開閉角度 ±120° (30°刻み)

ご利用者負担額 (1割)	(2割)	円	月額レンタル料金
円	円	円	円

商品名	商品番号	商品コード
KS-030A	19-6047-1	00170-000897

サイズ: 幅 80.9 × ボトム面からの高さ 41cm 重さ 6.8kg

ご利用者負担額 (1割)	(2割)	円	月額レンタル料金
円	円	円	円

サイドレール/キャスター

パラマウントベッド

楽匠プラス 楽匠Z

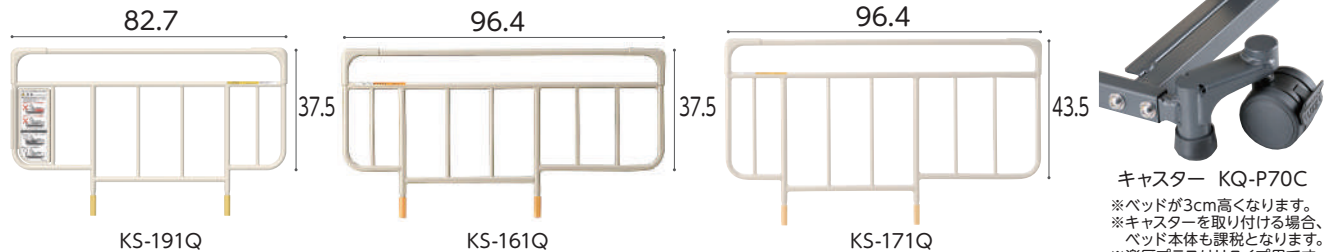

キャスター KQ-P70C
※ベッドが3cm高くなります。
※キャスターを取り付ける場合、ベッド本体も課税となります。
※楽匠プラスはHタイプ用です。

商品名/数量	商品番号	商品コード
KS-191Q 1本	19-5653-1	00170-000752

サイズ: 全幅 82.7 × ボトム面からの高さ 37.5cm

ご利用者負担額 (1割)	(2割)	円	月額レンタル料金
円	円	円	円

商品名/数量	商品番号	商品コード
KS-161Q 1本	19-5236-1	00170-Z00019

サイズ: 全幅 96.4 × ボトム面からの高さ 37.5cm

ご利用者負担額 (1割)	(2割)	円	月額レンタル料金
円	円	円	円

商品名/数量	商品番号	商品コード
KS-171Q 1本	19-5257-1	00170-Z00197

サイズ: 全幅 96.4 × ボトム面からの高さ 43.5cm

ご利用者負担額 (1割)	(2割)	円	月額レンタル料金
円	円	円	円

商品名	商品番号	商品コード
キャスター KQ-P70C	19-5688-1	00170-000794

直径: 6.5cm

ご利用者負担額 (1割)	(2割)	円	月額レンタル料金
円	円	円	円

※ベッドをキャスターと同時にレンタルした場合、ベッド本体も課税となります。
※サイドレールを非課税のベッドと同時にレンタルした場合、サイドレールも4本まで非課税となります。

税込価格で表記しています。(非課税 ※非課税と表記のない商品に限る) 単位:CM

サービスコード/特殊寝台 介護給付:171003 予防給付:671003/特殊寝台付属品 介護給付:171004 予防給付:671004

ベッド・
ベッド
付属品

ベッドサイドテーブル ST-136N LO

フランスベッド

ケア優 ラフィオ ミオレット
フォーユー

楽匠
プラス 楽匠 Z

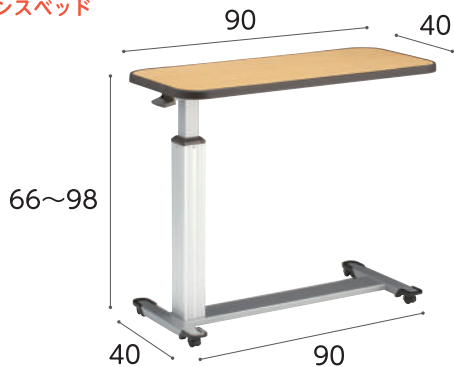

※ラフィオ超低床仕様ではご使用になれません。
※ミオレット・フォーユーと組み合わせる場合、ハイトスペーサーが必要です。
※ミオレット・フォーユーはキャスター装着時はご使用になれません。
※楽匠プラスHタイプは床高が24cm未満、Xタイプは超低床仕様ではご使用になれません。

商品名	商品番号	商品コード
ST-136N LO	19-5399-1	00200-000410
ご利用者 負担額 (1割)	(2割) 円 (3割)	円 月額レンタル料金 円

昇降式ベッドサイドテーブル PT03-840MB

ブラックス

ケア優 ラフィオ ミオレット
フォーユー

楽匠
プラス 楽匠 Z



※ラフィオ超低床仕様ではご使用になれません。
※ミオレット・フォーユーと組み合わせる場合、ハイトスペーサーが必要です。
※ミオレット・フォーユーはキャスター装着時はご使用になれません。
※楽匠プラスHタイプは床高が24cm未満、Xタイプは超低床仕様ではご使用になれません。

商品名	商品番号	商品コード
PT03-840MB	19-6711-1	00631-000618
ご利用者 負担額 (1割)	(2割) 円 (3割)	円 月額レンタル料金 円

床ずれ
防止用具体位
変換器認知症
老人徘徊
感知機器

手すり

ベッドサイドテーブル KF-1920

パラマウントベッド

ケア優 ラフィオ ミオレット
フォーユー

楽匠
プラス 楽匠 Z

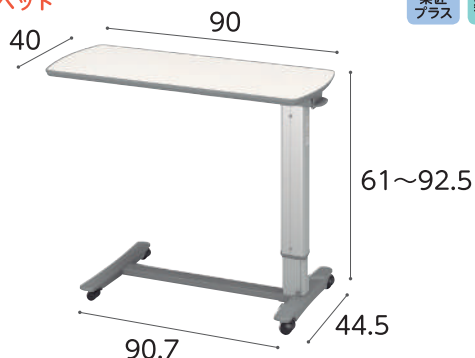

※ラフィオ超低床仕様ではご使用になれません。
※ミオレット・フォーユーと組み合わせる場合、ハイトスペーサーが必要です。
※ミオレット・フォーユーはキャスター装着時はご使用になれません。
※楽匠プラスHタイプは床高が24cm未満、Xタイプは超低床仕様ではご使用になれません。

商品名	商品番号	商品コード
KF-1920	19-5659-1	00170-000716
ご利用者 負担額 (1割)	(2割) 円 (3割)	円 月額レンタル料金 円

ベッドサイドテーブル KF-192

パラマウントベッド

ケア優 ラフィオ ミオレット
フォーユー

楽匠
プラス 楽匠 Z

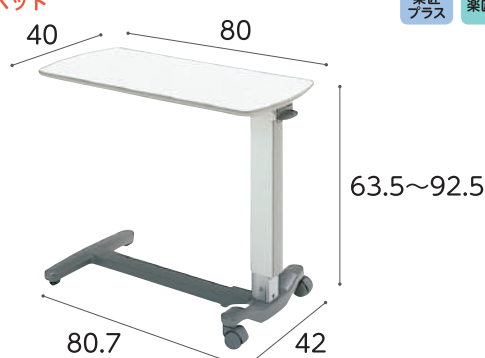

※ラフィオ超低床仕様ではご使用になれません。
※ミオレット・フォーユーと組み合わせる場合、ハイトスペーサーが必要です。
※ミオレット・フォーユーはキャスター装着時はご使用になれません。
※楽匠プラスHタイプは床高が24cm未満、Xタイプは超低床仕様ではご使用になれません。

商品名	商品番号	商品コード
KF-192	19-0142-1	00170-000233
ご利用者 負担額 (1割)	(2割) 円 (3割)	円 月額レンタル料金 円

歩行
補助杖

歩行器

車椅子・
車椅子
付属品

スロープ

移動用
リフト・
つり具

ベルトセット付リハビリテーブル KF-840BS

パラマウントベッド

ケア優 ラフィオ ミオレット
フォーユー

楽匠
プラス 楽匠 Z



※ラフィオ超低床仕様ではご使用になれません。
※楽匠プラスHタイプは床高が24cm未満、Xタイプは超低床仕様ではご使用になれません。

商品名	商品番号	商品コード
KF-840BS	19-5234-1	00170-000826
ご利用者 負担額 (1割)	(2割) 円 (3割)	円 月額レンタル料金 円

オーバートップテーブル KF-833LA

パラマウントベッド

ケア優 ラフィオ ミオレット
フォーユー

楽匠
プラス 楽匠 Z

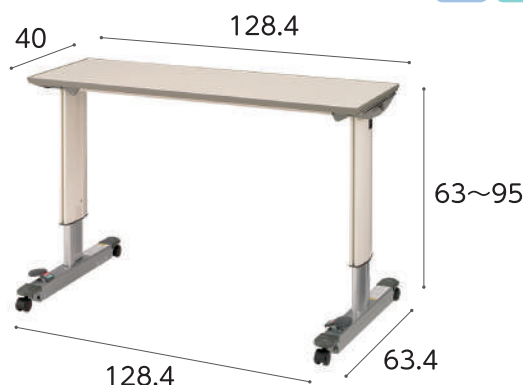

商品名	商品番号	商品コード
KF-833LA	19-0168-1	00170-000315
ご利用者 負担額 (1割)	(2割) 円 (3割)	円 月額レンタル料金 円

介護保険
購入
対象品

販売品

情報



ベッド・ベッド付属品

床ずれ
防止用具

オーバーテーブル (ケア優用) K-135CY

ケア優

シーホネンス

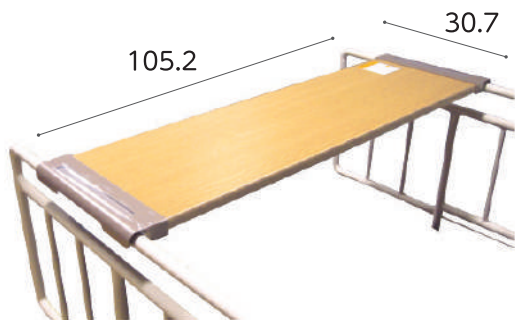
体位
変換器認知症
老人徘徊
感知機器

手すり

商品名	商品番号	商品コード
K-135CY	19-5345-1	00167-Z00083
ご利用者 負担額 (1割)	(2割) 円	円
	(3割) 円	円
		円

歩行
補助杖

オーバーテーブル KQ-060L

楽匠
プラス 楽匠 Z

パラマウントベッド

※ラクリアモーションは
ご使用になれません。

歩行器

車椅子・
車椅子
付属品

スロープ

商品名	商品番号	商品コード
KQ-060L	19-0167-1	00170-000374
ご利用者 負担額 (1割)	(2割) 円	円
	(3割) 円	円
		円

移動用
リフト・
つり具介護保険
購入
対象品

ケアスライダー (MEMS)

モルテン

より安全でスムーズな移乗をサポートします。

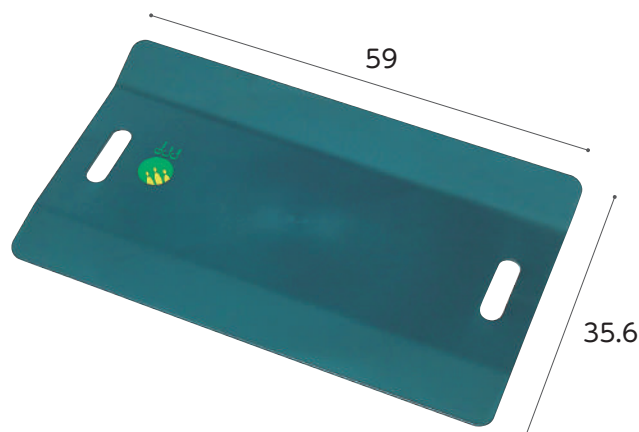

全高0.5cm/耐荷重 130kg

販売品

情報

オーバーテーブル PGT-400LM

ラフィオ ミオレット
フォーユー

ブラッツ



商品名	商品番号	商品コード
PGT-400LM	19-5504-1	00631-000121
ご利用者 負担額 (1割)	(2割) 円	円
	(3割) 円	円
		円

テイコブ移乗用介助ベルト AB31

ケア優 ラフィオ ミオレット
フォーユー楽匠
プラス 楽匠 Z

幸和製作所

安全にベッドからの移乗介助が出来ます。
安全に介助者の負担を軽減します。
適応胸囲サイズが約60~130cmと
小柄な方から大柄な方まで対応できます。
保管時に便利な吊り下げ用ストラップ付き。
ベルト裏面に滑り止め付き。



商品名	商品番号	商品コード
AB31	19-5519-1	00030-000142
ご利用者 負担額 (1割)	(2割) 円	円
	(3割) 円	円
		円

グリーン
ケア ケア優 ラフィオ ミオレット
フォーユー 楽匠
プラス 楽匠 Z

商品名	商品番号	商品コード
MEMS	19-1301-1	00054-000033
ご利用者 負担額 (1割)	(2割) 円	円
	(3割) 円	円
		円

税込価格で表記しています。(**非課税** ※非課税 と表記のない商品に限る) **単位:cm**

サービスコード/特殊寝台 介護給付:171003 予防給付:671003/特殊寝台付属品 介護給付:171004 予防給付:671004

ベッド・
ベッド
付属品

ベッドサプライ

マットレスは、パッドを敷きシーツをかけて使いましょう。

シーツやカバーを使用し、むれにくく清潔な環境をつくりましょう。快適さが増し、床ずれなどの予防にもつながります。また、マットレスやベッドを汗や汚れから守るため、お手入れも楽になります。

こまめに交換できるように予備を用意しておくくと便利です。

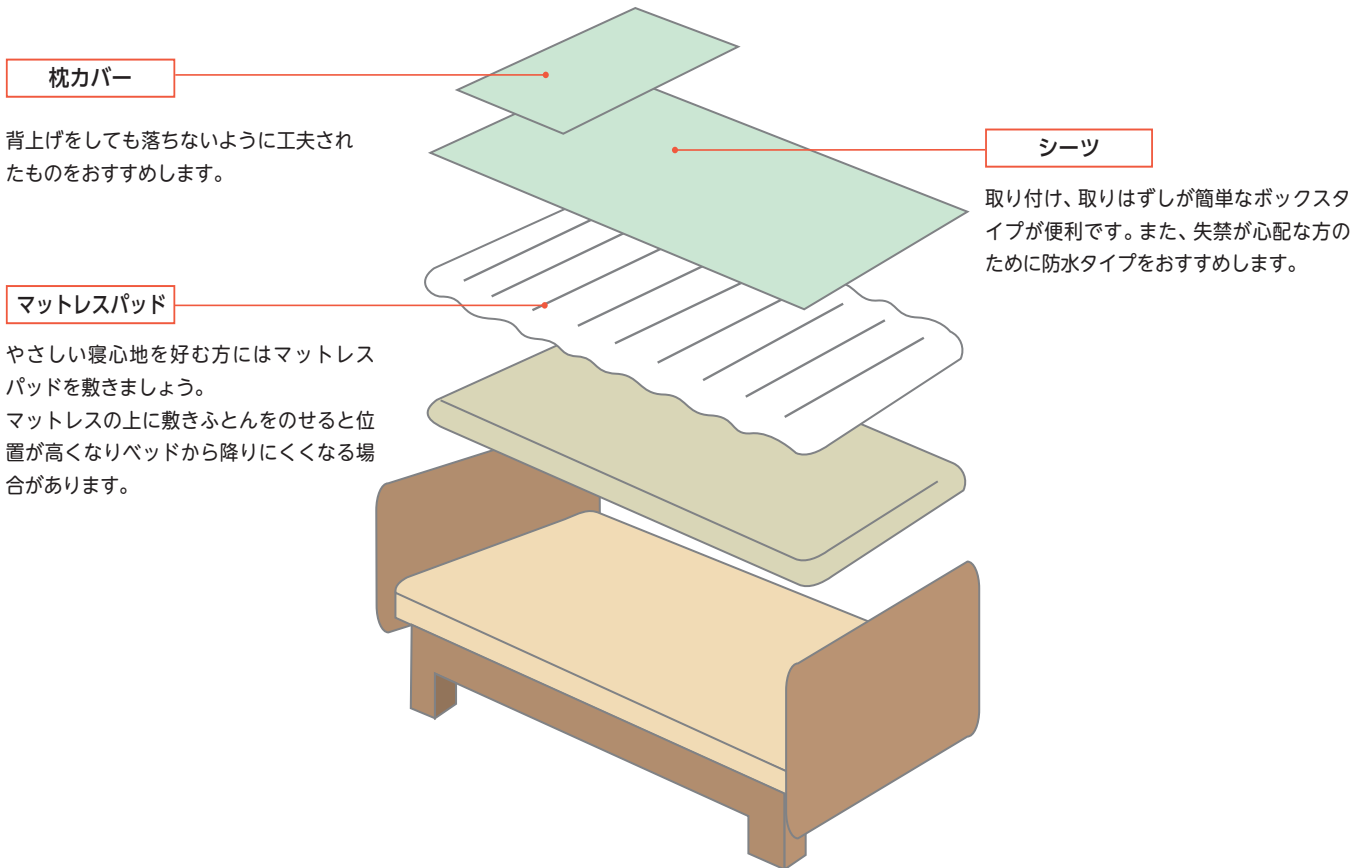

床ずれ
防止用具

体位
変換器

認知症
老人徘徊
感知機器

手すり

歩行
補助杖

歩行器

車椅子・
車椅子
付属品

スロープ

移動用
リフト・
つり具

パイルシーツ

竹虎

※掲載以外の商品も取り扱っております。

介護保険対象外販売品



- 柔らかく肌ざわりのよいパイル素材。
- 高い防水性で、ベッドや布団を汚れからしっかりガードします。
- ムレもなく快適です。
- 耐久性もよく、繰返しのお洗濯や乾燥にも丈夫です。

カラー	商品番号
黄色	51-5342-1
水色	51-5343-1

サイズ: 幅 150 × 全長 90cm
材質/綿80%+ポリエステル20% (ポリウレタンラミネート加工)

メーカー希望
小売価格(税込)

3,850円

介護保険
購入
対象品

販売品

情報



ベッド・ベッド付属品

マットレス

床ずれ
防止用具

マットレスは寝心地と寝返りのしやすさと体圧分散効果を配慮して選ぶようにしましょう。
特に寝返りが困難な方や臀部の筋肉に萎縮（臀部が痩せている）がある方の場合、床ずれのリスクが高くなっていますので、注意をして選ぶ必要があります。

体位
変換器認知症
老人徘徊
感知機器

手すり

歩行
補助杖

歩行器

車椅子・
車椅子
付属品

スロープ

移動用
リフト・
つり具介護保険
購入
対象品

販売品

情報

やわらかめ

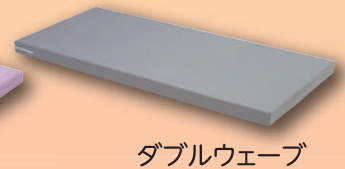
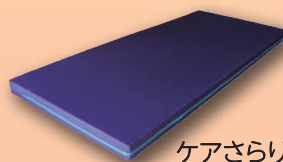
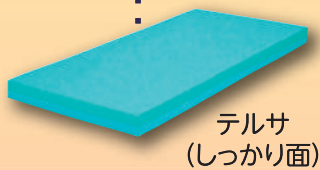
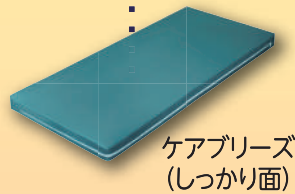
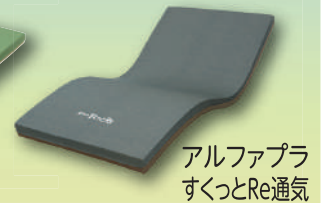
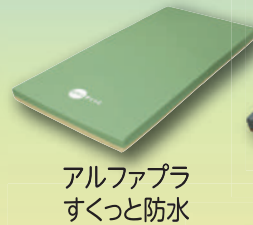
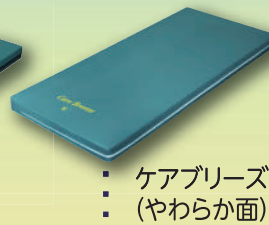
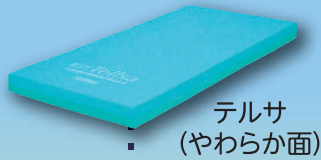

しっかり

税込価格で表記しています。(**非課税** ※非課税と表記のない商品に限る) **単位:cm**

サービスコード/特殊寝台 介護給付:171003 予防給付:671003/特殊寝台付属品 介護給付:171004 予防給付:671004

ベッド・
ベッド
付属品

ケアブリーズ

東洋クオリティワン

グリーン
ケア  厚さ
8
cm



① 選べる寝心地

やわらかな寝心地の「やわらか」面と身体がしずみこみにくい「しっかり」面のリバーシブル仕様となっております。お好みに合わせてご使用ください。

② 軽くて通気性が良い

ムレにくいウレタンフォームと、通気カバーの組み合わせでいつも快適にご使用いただけます。カバーは取外して丸洗いができ、衛生的です。

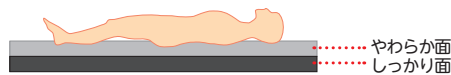

※納入時はカバーにロゴマークが付いている面がやわらかめの面です。

商品名	商品番号	商品コード
90cm幅 レギュラー	12-5846-1	00523-000019

サイズ: 幅 90 × 全長 191 × 厚さ 8cm

商品名	商品番号	商品コード
90cm幅 ショート	12-5847-1	00523-000019

サイズ: 幅 90 × 全長 181 × 厚さ 8cm

商品名	商品番号	商品コード
83cm幅 レギュラー	12-5848-1	00523-000019

サイズ: 幅 83 × 全長 191 × 厚さ 8cm

商品名	商品番号	商品コード
83cm幅 ショート	12-5849-1	00523-000019

サイズ: 幅 83 × 全長 181 × 厚さ 8cm

材質/カバー: ポリエステル100%、マット: ウレタンフォーム

ご利用者負担額 (1割)	(2割)	円	月額レンタル料金
	(3割)	円	円

床ずれ
防止用具

体位
変換器

認知症
老人徘徊
感知機器

手すり

ケアデュオ

日本ケアサプライ

お手入れしやすい「防水タイプ」のカバーです。やさしい寝心地で、かつ端座位をとるときも姿勢が安定します。

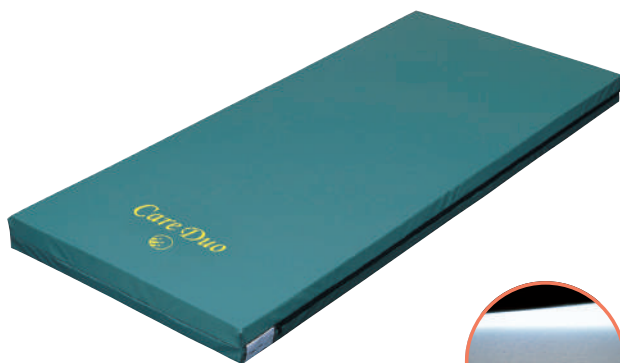

グリーン
ケア  厚さ
8
cm

商品名	商品番号	商品コード
90cm幅 レギュラー	12-5642-1	00614-000007

サイズ: 幅 90 × 全長 191 × 厚さ 8cm

商品名	商品番号	商品コード
90cm幅 ショート	12-5715-1	00614-000007

サイズ: 幅 90 × 全長 181 × 厚さ 8cm

商品名	商品番号	商品コード
90cm幅 セミロング	12-5755-1	00614-000007

サイズ: 幅 90 × 全長 195 × 厚さ 8cm

商品名	商品番号	商品コード
83cm幅 レギュラー	12-5643-1	00614-000007

サイズ: 幅 83 × 全長 191 × 厚さ 8cm

商品名	商品番号	商品コード
83cm幅 ショート	12-5915-1	00614-000007

サイズ: 幅 83 × 全長 181 × 厚さ 8cm

材質/カバー: 表地 ウレタン合皮、裏地 ウレタンフィルム、マット: ウレタンフォーム

ご利用者負担額 (1割)	(2割)	円	月額レンタル料金
	(3割)	円	円

歩行
補助杖

歩行器

車椅子・
車椅子
付属品

スロープ

移動用
リフト・
つり具

ケアさらり

日本ケアサプライ

通気性の良いムレにくいマットレスです。「多層構造」の採用により、寝姿勢を水平に保つための適度な硬さとクッション性を実現。安定した寝姿勢や端座位をサポートします。

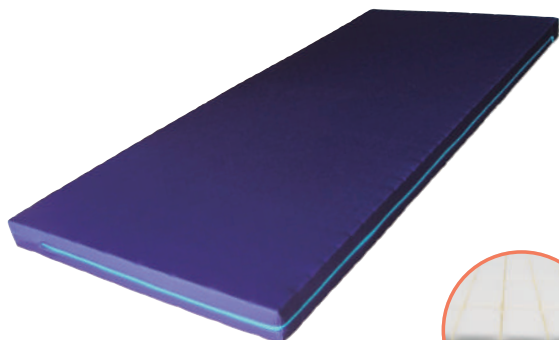

グリーン
ケア  厚さ
8
cm

両端は硬く
立ち上がり
をサポート

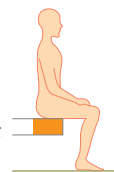

腰部が沈み込みにくい

商品名	商品番号	商品コード
91cm幅 レギュラー	12-5735-1	00614-000006

サイズ: 幅 91 × 全長 191 × 厚さ 8cm

商品名	商品番号	商品コード
91cm幅 ショート	12-5737-1	00614-000006

サイズ: 幅 91 × 全長 181 × 厚さ 8cm

商品名	商品番号	商品コード
83cm幅 レギュラー	12-5736-1	00614-000006

サイズ: 幅 83 × 全長 191 × 厚さ 8cm

材質/カバー、マット: ポリエステル 抗菌防臭加工、防炎加工のカバー

ご利用者負担額 (1割)	(2割)	円	月額レンタル料金
	(3割)	円	円

介護保険
購入
対象品

販売品

情報



ベッド・ベッド付属品

テルサ 防水

モルテン

厚さ
12
cm

床ずれ
防止用具

体位
変換器

認知症
老人徘徊
感知機器

手すり

歩行
補助杖

歩行器

車椅子・
車椅子
付属品

スロープ

移動用
リフト・
つり具

介護保険
購入
対象品

販売品

情報



●マットレス内部は3つのインナーマットから構成されており、【やわらか面】と【しっかり面】を部分的に組み合わせ、異なる質感を選ぶことが可能。(部分交換)



- 従来の標準マットレスより厚みをもたせることで、体圧分散性能と質感が向上
- 体全体を優しくつつみ込む【やわらか面】と、体の沈み込みをおさえ寝返りのしやすい【しっかり面】の異なる質感を選ぶことが可能(リバーシブル)

【やわらか面/スリット形状】



【しっかり面/フラット形状】



商品名	商品番号	商品コード
91cm幅 レギュラー	12-5952-1	00054-000204
サイズ：幅91×全長191×厚さ12cm		
材質/カバー：ウレタン合皮(アウター)・ポリエステル(インナー)、マット：ウレタンフォーム・ポリエステル繊維		
ご利用者負担額 (1割)	(2割)	円 月額レンタル料金
	円 (3割)	円 円

ストレッチフィットマットレス 通気

パラマウントベッド

マットレスが伸びて、背上げに伴う身体のずれを軽減します。プロファイル加工を施したウレタンフォームのトップクッションが、身体の突部にかかる圧力を効果的に分散します。

厚さ
9
cm

車椅子・
車椅子
付属品

スロープ

移動用
リフト・
つり具



商品名	商品番号	商品コード
91cm幅 レギュラー	12-5874-1	00170-000735
サイズ：幅91×全長191×厚さ9cm		
材質/カバー：ポリエステル、マット：ポリエステル・ウレタンフォーム		
ご利用者負担額 (1割)	(2割)	円 月額レンタル料金
	円 (3割)	円 円

ストレッチスリムマットレス 通気

パラマウントベッド

マットレスが伸びて、背上げに伴う身体のずれを軽減します。薄型・軽量マットレスで、高い機能性と快適なクッション性を両立します。

厚さ
7
cm

介護保険
購入
対象品

販売品

情報

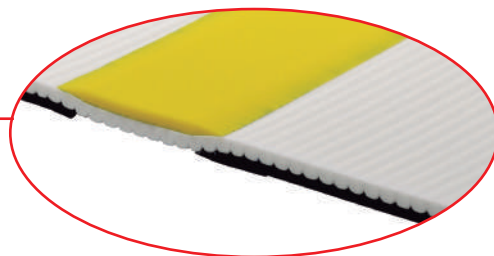

商品名	商品番号	商品コード
91cm幅 レギュラー	12-5866-1	00170-000745
サイズ：幅91×全長191×厚さ7cm		
材質/カバー：ポリエステル、マット：ポリエステル・ウレタンフォーム		
ご利用者負担額 (1割)	(2割)	円 月額レンタル料金
	円 (3割)	円 円

税込価格で表記しています。(非課税 ※非課税 と表記のない商品に限る) 単位:cm

サービスコード/特殊寝台 介護給付:171003 予防給付:671003/特殊寝台付属品 介護給付:171004 予防給付:671004

ベッド・
ベッド
付属品

アルファプラすくっとRe 通気

タイカ

寝返りから立ち上がりまでの一連の動作が安定して行えます。動きやすさと寝心地を両立した体圧分散式マットレスです。

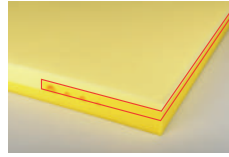

高硬度ウレタンフォームで安定感を確保

上層・中層に柔らかめ、下層に硬めの高弾性無膜ウレタンフォームを使用。三層が適度な弾力で身体を押し上げるため、寝返り、起き上がり、ベッドから立ち上がるといった一連の動作をサポートします。

厚さ
8
cm

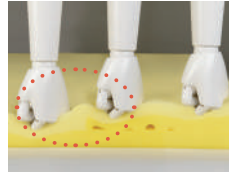

マットレス側面

中央部分の柔らかめのウレタンフォームが耐圧分散性能を発揮

商品名	商品番号	商品コード
91cm幅 レギュラー	12-5986-1	00563-000108
サイズ:幅91×全長191×厚さ8cm		
材質/カバー:ポリエステル マット:ポリウレタンフォーム		
ご利用者負担額 (1割)	(2割) 円	月額レンタル料金 円
	(3割) 円	円

床ずれ
防止用具

体位
変換器

認知症
老人徘徊
感知機器

手すり

アルファプラすくっと 防水

タイカ

撥水/防水カバータイプ。両端に高硬度ウレタンを使用し、立ち上がり、起き上がり動作を助けます。中央部はソフトな寝心地、両端は硬く立ち上がりをサポートします。

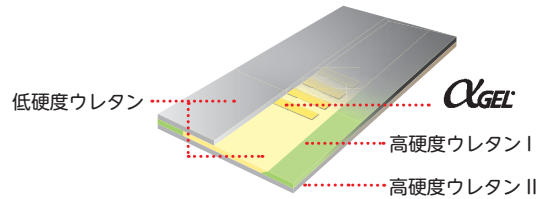
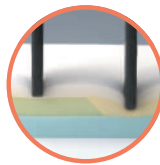
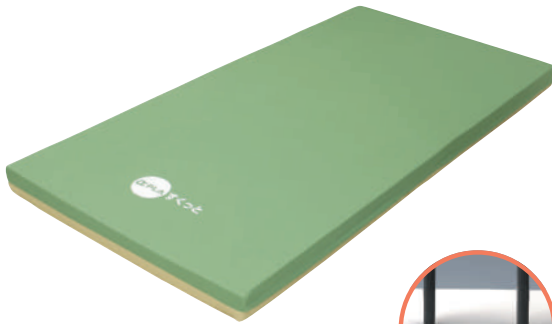

低硬度ウレタン
高硬度ウレタンI
高硬度ウレタンII

厚さ
9
cm

商品名	商品番号	商品コード
91cm幅 レギュラー	12-5627-1	00563-000024
サイズ:幅91×全長191×厚さ9cm		
材質/カバー:表地 ポリエステル、裏地 ポリウレタン、マット:アルファゲル、ポリウレタンフォーム		
ご利用者負担額 (1割)	(2割) 円	月額レンタル料金 円
	(3割) 円	円

歩行
補助杖

歩行器

車椅子・
車椅子
付属品

スロープ

移動用
リフト・
つり具

プレグラーマットレス

パラマウントベッド

厚さ
8
cm

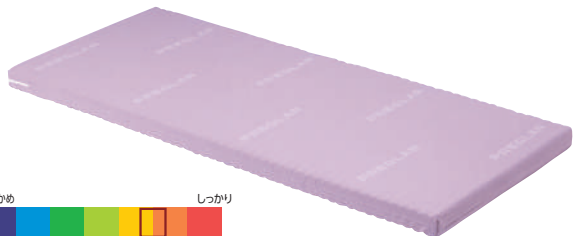

商品名	商品番号	商品コード
91cm幅レギュラー	12-0104-1	00170-000159
サイズ:幅91×全長191×厚さ8cm		
ご利用者負担額 (1割)	(2割) 円	月額レンタル料金 円
	(3割) 円	円
商品名	商品番号	商品コード
83cm幅レギュラー	12-0103-1	00170-000142
サイズ:幅83×全長191×厚さ8cm		
材質/カバー、マット:ポリエステル		
ご利用者負担額 (1割)	(2割) 円	月額レンタル料金 円
	(3割) 円	円

ダブルウェーブマットレス

シーホネンス

厚さ
8
cm

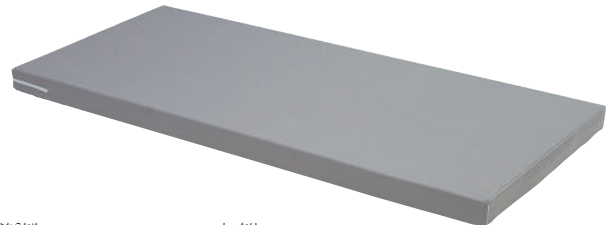

商品名	商品番号	商品コード
90cm幅レギュラー	12-0202-1	00167-000184
サイズ:幅90×全長191×厚さ8cm		
商品名	商品番号	商品コード
90cm幅ショート	12-0201-1	00167-000184
サイズ:幅90×全長181×厚さ8cm		
材質/カバー、マット:ポリエステル		
ご利用者負担額 (1割)	(2割) 円	月額レンタル料金 円
	(3割) 円	円

介護保険
購入
対象品

販売品

情報



床ずれ防止用具

ベッド・
ベッド
付属品

床ずれ
防止用具

床ずれってなに？

寝返りが打てないと、同じ場所に体重がかかり続けるので、血の流れが悪くなり、床ずれができます。また、そこにずれ力がかわるとより発生しやすくなります。

体位
変換器

認知症
老人徘徊
感知機器

手すり

歩行
補助杖

歩行器

車椅子・
車椅子
付属品

スロープ

移動用
リフト・
つり具

介護保険
購入
対象品

販売品

情報

圧迫

① 細胞は血から栄養をもらっています。

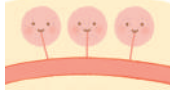

② 血の流れが悪いと栄養がもらえません。

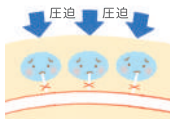

③ どうとう細胞が死んでしまいました。

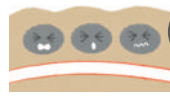

床ずれ



ずれ力

①

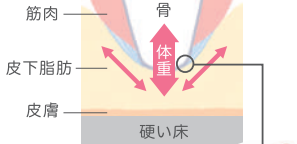

ハサミと同じ力
ハサミで紙を切る時と同じ
ような力がかかります。

②

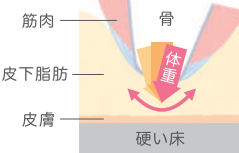

床ずれ

発生しやすい部位

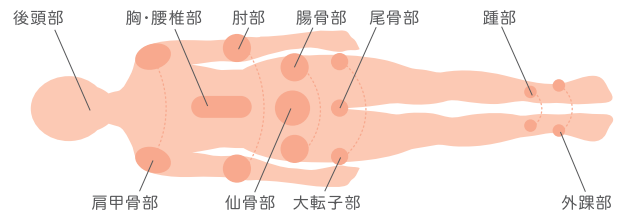

まずは床ずれになりやすさを調べましょう

OHスケール 次の質問に答えると、床ずれになりやすさがわかります。

Q1 ベッドの上で自分で寝返りできますか？

A1 ・できる 0点
・どちらでもない 1.5点
・できない 3点

Q2 お尻の骨の飛び出し具合は次のうちどれですか？

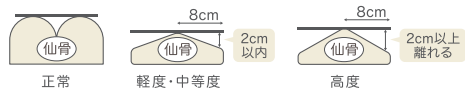

A2 ・正常 0点
・軽度・中等度 1.5点
・高度 3点

Q3 むくみはありますか？

A3 ・いいえ 0点
・はい 3点

Q4 関節が硬くなって手足を伸ばしにくいですか？

A4 ・いいえ 0点
・はい 1点

合計点数は
何点でしたか？

1点でもついた人は、
床ずれになりやすい
人です。また、点数が
高い人ほど床ずれに
なりやすい人です。

合計 点

OHスケールとリスクレベル

合計点数	リスク	床ずれ発症率(目安)	治癒期間(目安)
0点	リスクなし・予防	—	—
1~3点	軽度リスク	約25%以下	40日
4~6点	中等度リスク	約26~65%	57日
7~10点	高度リスク	約66%以上	173日

税込価格で表記しています。(非課税 ※非課税 と表記のない商品に限る) **単位:CM**

サービスコード/床ずれ防止用具 介護給付:171005 予防給付:671005

ベッド・
ベッド
付属品

使用者の介護環境も考えてマットレスを選びましょう

床ずれ防止用具は床ずれができてから使うだけでなく、床ずれができる前から「床ずれを防止」するために使う用具です。使用者の状態や床ずれになりやすさを把握し、マットレスを選びましょう。

合計点数	介護力あり	介護力なし	静止型	<リスク> 予防～軽度 軽度～中度 中度～リスク保有者 軽度～リスク保有者 <種類> 圧切替型 静止型 ハイブリッド
0点	布団、ベッドマットレス	体圧分散式マットレス (静止型 厚さ10cm未満)	体圧分散性能と、安索性や安定性のバランスに優れています。	
1～3点		体圧分散式マットレス (静止型 厚さ10cm以上) 上敷き型エアマットレスなど	ハイブリッド型 ウレタンフォームとエアを組み合わせたマットレスです。	
4～6点	体圧分散式マットレス (静止型 厚さ10cm未満)	体圧分散式マットレス (静止型 厚さ10cm以上) コンピューター制御エアマットレス、ハイブリッド型など	圧切替型 エアを自動的に出し入れし、圧がかかる場所を移動させるマットレスです。	
7～10点	体圧分散式マットレス (静止型 厚さ10cm以上) 上敷き型エアマットレス ハイブリッド型など			

床ずれ防止用具

体位変換器

認知症老人徘徊感知機器

手すり

歩行補助杖

床ずれ対応マットレス一覧表

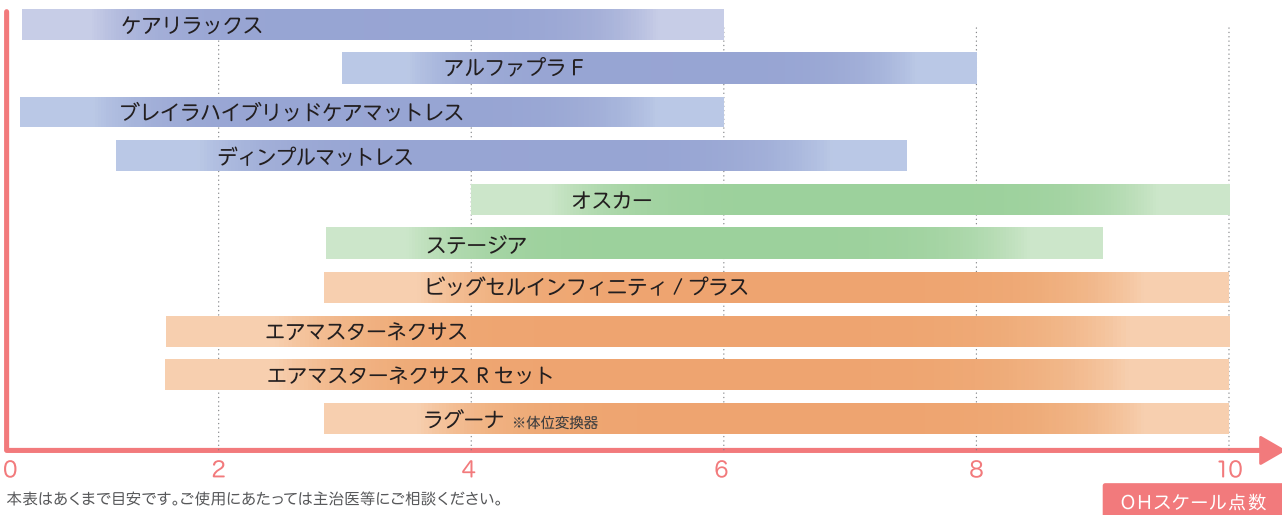

歩行器

車椅子・車椅子付属品

スロープ

移動用リフト・つり具

よりよい介護のために

身体機能を維持・向上させたり、床ずれを防止するために、次のようなポイントで観察をして、必要なケアを実践しましょう。

観察ポイント例

動作

- 背上げの頻度
- 床上移動の仕方
- 起き上がりの仕方
- 移乗の仕方
- かかとのずれ力

必要なケア

- 質の高い動作介助
- 用具の利用

観察ポイント例

身体状況・体位

- こらしゆく 関節拘縮のレベル
- えんばい 円背のレベル
- 麻痺の箇所
- 側臥位の頻度
- 好意体位の有無

必要なケア

- 質の高い動作介助
- ポジショニング

※しみや汚れ、タバコのこげ跡など破損がひどい場合は、マットレスの実費を請求させていただきます。

介護保険購入対象品

販売品

情報



床ずれ防止用具

ベッド・
ベッド
付属品

床ずれ
防止用具

体位
変換器

認知症
老人徘徊
感知機器

手すり

歩行
補助杖

歩行器

車椅子・
車椅子
付属品

スロープ

移動用
リフト・
つり具

介護保険
購入
対象品

販売品

情報

ケアリラックス

日本ケアサプライ

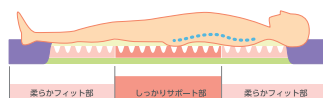
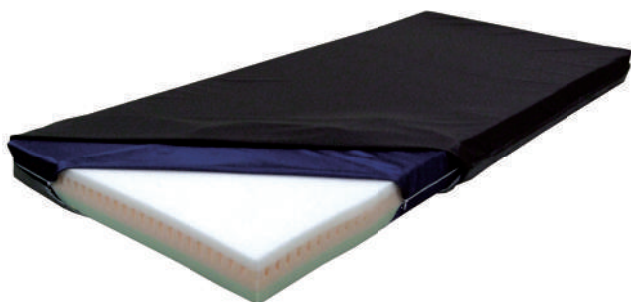

ケアリラックスは、リハビリ期や少し歩ける方の床ずれ防止に適した安定感のあるウレタンフォームマットレスです。特殊構造により、ベッド背上げ時の苦しさ・ずれを軽減させる新発想のマットレスで、長時間の背上げ体位もリラックスして行えます。

商品名	商品番号	商品コード
91cm幅 レギュラー	13-5400-1	00614-000003

サイズ：幅 91 × 全長 191 × 厚さ 10cm 重さ：7.6kg

商品名	商品番号	商品コード
91cm幅 ショート	13-5404-1	00614-000003

サイズ：幅 91 × 全長 181 × 厚さ 10cm 重さ：7.3kg

商品名	商品番号	商品コード
83cm幅 レギュラー	13-5399-1	00614-000003

サイズ：幅 83 × 全長 191 × 厚さ 10cm 重さ：7kg

材質/外カバー：ポリウレタンラミネート加工布(抗菌・防水) 内カバー：ポリエステルサテン マット：ポリウレタンフォーム

ご利用者負担額 (1割)	(2割)	円	月額レンタル料金
	円 (3割)	円	円

グリーンケア 予防～軽度 静止型

アルファプラフ 撥水・防水

タイカ

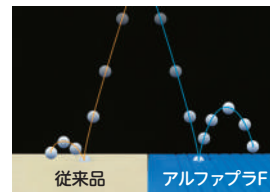
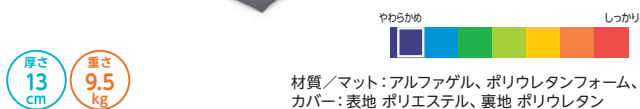

独自のスリット加工によりマットレスが身体にフィット。体重の軽い方でも十分に身体が沈み込み、高い体圧分散効果が得られます。変形してもすばやく戻る高弾性。適度な弾力が少ない力での寝返りや起き上がりをサポートします。

商品名	商品番号	商品コード
91cm幅 レギュラー	13-5455-1	00563-000059

サイズ：幅 91 × 全長 195 × 厚さ 13cm 重さ：9.5kg

ご利用者負担額 (1割)	(2割)	円	月額レンタル料金
	円 (3割)	円	円

軽度～中度 静止型

ブレイラハイブリッド・ケアマットレス

グローバル産業

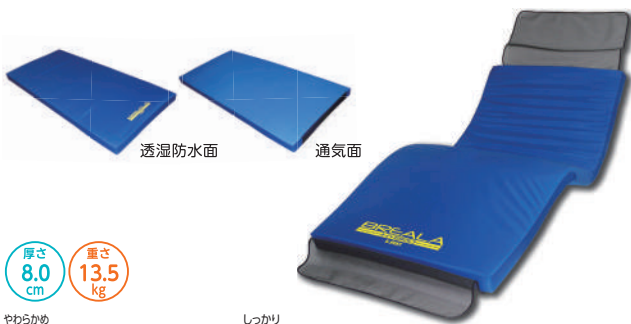

商品名	商品番号	商品コード
91cm幅 レギュラー	13-5396-1	01149-000015

サイズ：幅91×全長195×厚さ8cm 重さ：13.5kg

材質/中材：天然ラテックス、カバー：(防水面) ナイロン100%、(通気面) ポリエステル100%

ご利用者負担額 (1割)	(2割)	円	月額レンタル料金
	円 (3割)	円	円

予防～軽度 静止型

ディンプルマットレス

ケーブ

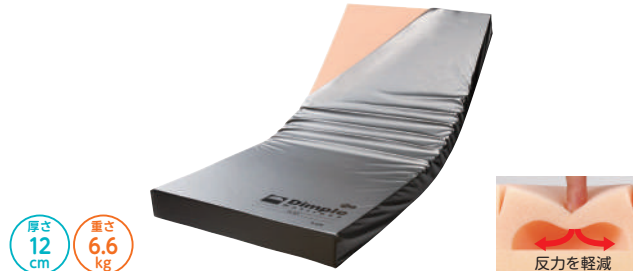

被験者/身長約 155cm、体重約 50kg、BMI 値約 20.8
測定器/ABW 社製 ERGO CLASSIC

商品名	商品番号	商品コード
90cm幅 レギュラー	13-5422-1	00206-000070

サイズ：幅90×全長191×厚さ12cm 重さ：6.6kg

材質/カバー：(上面側面) ポリウレタンラミネート加工布、(下面) ナイロンオックス
マット：(1、2層目面) ラバータッチウレタンフォーム、(2層目サイド、3層目) 高硬度ウレタンフォーム

ご利用者負担額 (1割)	(2割)	円	月額レンタル料金
	円 (3割)	円	円

軽度～中度 静止型

税込価格で表記しています。(非課税 ※非課税と表記のない商品に限る) **単位:cm**

サービスコード/床ずれ防止用具 介護給付:171005 予防給付:671005

ベッド・
ベッド
付属品

オスカー

モルテン

人の手で行うような優しい自動体位変換機能付き



●自動体位変換機能



厚さ
17
cm
重さ
11.5~13.5
kg

材質/マット:ウレタンフィルム(フィッティング層・底着き防止層=高耐久ウレタンフォーム)、カバー:ウレタン合皮
消費電力:58W、1日約1.5~5.5円

ステージア

モルテン



厚さ
13
cm
重さ
10~11
kg

商品名	商品番号	商品コード
91cm幅 レギュラー	13-5410-1	00054-000115
サイズ:幅91×全長193×厚さ13cm マット重さ:11kg		
91cm幅 ショート	13-5412-1	00054-000115
サイズ:幅91×全長182×厚さ13cm マット重さ:10.5kg		
83cm幅 レギュラー	13-5409-1	00054-000115
サイズ:幅83×全長193×厚さ13cm マット重さ:10kg		
材質/マット:(マイクロエアセル)ウレタンフィルム(フィッティング層・底着き防止層)高耐久ウレタンフォーム、カバー:伸縮性ウレタン合皮 消費電力:54W、1日約5.3円		
ご利用者 負担額 (1割)	(2割) 円 (3割)	円
		月額レンタル料金 円

エアマスターネクサス / ネクサス Rセット

ケープ



エアマスターネクサスRセット

厚さ
13
cm
重さ
8.1
kg

エアマスターネクサス

材質/カバー:ポリウレタンフィルムラミネート加工布(防水・防水)、
エアセル:ポリウレタンフィルム表面シボ加工(抗菌) 消費電力:12w、1日約3.4円

厚さ
12
cm
重さ
8.1~9.1
kg

エアマスターネクサス Rセット

材質/カバー:ポリウレタンフィルムラミネート加工布(防水・抗菌・防炎・透湿)、
エアセル:ポリウレタンフィルム表面シボ加工(抗菌) 消費電力:10w、1日約4.8円

商品名	商品番号	商品コード
ネクサス 90cm幅 レギュラー	13-5311-1	00206-000067
サイズ:幅90×全長191×厚さ13cm マット重さ:8.1kg		
ご利用者 負担額 (1割)	(2割) 円 (3割)	円
		月額レンタル料金 円

●オスカーが備えている8つの特性

体圧分散性能 除圧性能 すれ力対策 寝心地 座位安定性 むれ対策 ひえ対策 体位変換

●簡単なリモコン操作と場所を取らない内蔵式ポンプ

●安全・安心のための充実した設計

(安全:心臓マッサージなど緊急時に素早く対応できるCPRボタン/CPRユニット)
(安心:リハビリモード/背上げモード/強力除湿モード)

商品名	商品番号	商品コード
91cm幅 レギュラー	13-5466-1	00054-000137
サイズ:幅91×全長193×厚さ17cm マット重さ:13.5kg		
91cm幅 ショート	13-5468-1	00054-000137
サイズ:幅91×全長182×厚さ17cm マット重さ:13kg		
83cm幅 レギュラー	13-5465-1	00054-000137
サイズ:幅83×全長193×厚さ17cm マット重さ:12kg		
83cm幅 ショート	13-5467-1	00054-000137
サイズ:幅83×全長182×厚さ17cm マット重さ:11.5kg		
ご利用者 負担額 (1割)	(2割) 円 (3割)	円
		月額レンタル料金 円

ビッグセル インフィニティ/インフィニティプラス

ケープ



厚さ
17
cm
重さ
8.6~9.6
kg

商品名	商品番号	商品コード
90cm幅 レギュラー	13-5445-1	00206-000074
サイズ:幅90×全長191×厚さ17cm マット重さ:8.6kg 消費電力:12W、1日約6.9円		
ご利用者 負担額 (1割)	(2割) 円 (3割)	円
		月額レンタル料金 円
プラス90cm幅 レギュラー	13-5471-1	00206-000076
サイズ:幅90×全長191×厚さ17(足元のみ18)cm マット重さ:9.6kg		
材質/カバー:ポリウレタンフィルムラミネート加工布(防水・抗菌・防炎・透湿)、エアセル:ポリウレタンフィルム表面シボ加工(抗菌) 消費電力:40W、1日約27.4円(専用パッド部含)		
ご利用者 負担額 (1割)	(2割) 円 (3割)	円
		月額レンタル料金 円

床ずれ
防止用具

体位
変換器

認知症
老人徘徊
感知機器

手すり

歩行
補助杖

歩行者

車椅子・
車椅子
付属品

スロープ

移動用
リフト・
つり具

介護保険
購入
対象品

販売品

情報

税込価格で表記しています。(**非課税** ※非課税 と表記のない商品に限る) **単位:cm**

サービスコード/体位変換器 介護給付:171006 予防給付:671006

ベッド・
ベッド
付属品**セロリアタイプ まくら型****モルテン**

高耐久・快適性・衛生的 体位変換器



- 持ち手を引っ張るだけの動作で、力を必要とせず簡単に体位変換ができ、体位変換した姿勢をそのまま保持することも可能。
- 心地よい触感で、むれにくい、特殊なクッションビーズ素材。
- 変形やへたりがなく、耐久性に優れ、丸洗いも可能。

※地域によっては介護保険を適用できない場合があります。

【体位変換例】



【体位保持例】

重さ
2.4
kg

商品名	商品番号	商品コード
セロリアタイプ (MTYA)	14-5505-1	00054-000112
サイズ: 幅68×奥行32cm 重さ: 2.4kg		
ご利用者負担額 (1割)	(2割) 円	月額レンタル料金 円
	(3割) 円	円

床ずれ
防止用具体位
変換器認知症
老人徘徊
感知機器

手すり

セロリBタイプ スネーク型**モルテン**

高耐久・快適性・衛生的 体位変換器



- 持ち手を引っ張るだけの動作で、力を必要とせず簡単に体位変換ができ、体位変換した姿勢をそのまま保持することも可能。
- 心地よい触感で、むれにくい、特殊なクッションビーズ素材。
- 変形やへたりがなく、耐久性に優れ、丸洗いも可能。

※地域によっては介護保険を適用できない場合があります。

【体位変換例】



【体位保持例】

重さ
3.1
kg

商品名	商品番号	商品コード
セロリBタイプ (MTYB)	14-5506-1	00054-000113
サイズ: 幅141×奥行23cm 重さ: 3.1kg		
ご利用者負担額 (1割)	(2割) 円	月額レンタル料金 円
	(3割) 円	円

歩行
補助杖

歩行器

車椅子・
車椅子
付属品

スロープ

移動用
リフト・
つり具**ナーセントパットA 3点セット****アイソネックス**

身体に簡単に差し込むことができ、介護する方の負担を軽減します。

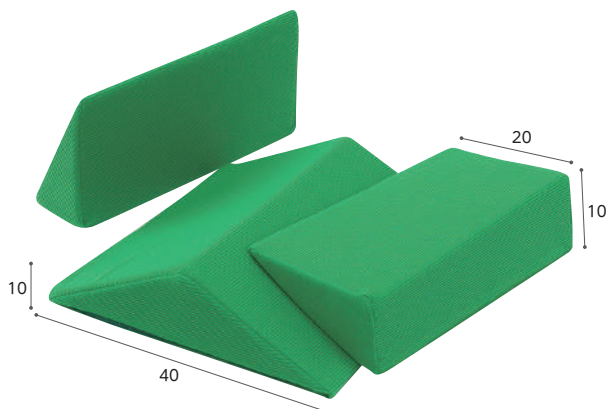
材質/カバー: ポリエステル 100%、裏面撥水加工、
パット: 高密度特殊ウレタン重さ
1.75
kg

商品名	商品番号	商品コード
ナーセントパットA	14-0401-1	00149-000012
ご利用者負担額 (1割)	(2割) 円	月額レンタル料金 円
	(3割) 円	円

※地域によっては介護保険を適用できない場合があります。

介護保険
購入
対象品

販売品

情報



認知症老人徘徊感知機器

センサー・受信機の選び方

ご利用者様にあったセンサーを選択ください

	床マット	ベッドマット	超音波・赤外線	開閉 ※本カタログには掲載はございません。
報知	床マットを踏む	ベッドから起き上がる	センサーの照射範囲に入る	ドア等を閉開する
設置例	 ベッドからの移動時の転倒予防に役立ちます。	 突然起き上がって、医療器具を外されてしまうといった、事故防止にも役立ちます。	 設置しても目立つことなく、使用範囲の制限がありません。	 ご利用者様の生活圏を制限せず、事故リスクのある範囲でセンサーを設置できます。

介助者に合った受信方法を選択ください

建物内

室内にいるご家族にも徘徊を通知

携帯型受信機を持ち込んだ場所で通知

特定の場所で通知

おじいちゃんが外に出ますよ!

建物外

別居や外出時にもスマートフォンや携帯電話で受信

メール等、電子端末へ通知

※介護保険対象外です。
※本カタログには掲載はございません。

家族コール2

テクノスジャパン

Aタイプ ベッドからの離床をメロディチャイム10で報知します。ベッドサイドや出入り口にも手軽に設置ができるマットタイプのセンサーです。



Bタイプ ベッドからの起き上がりをメロディチャイム10で報知します。上体の下に敷くシートタイプのセンサーです。

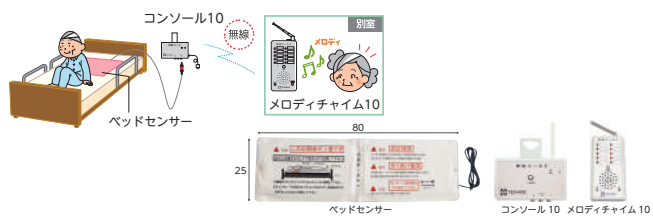

Cタイプ 赤外線センサーで離床・徘徊行動を検知します。センサーが目立たないので便利。設置場所によってさまざまな使い方ができます。

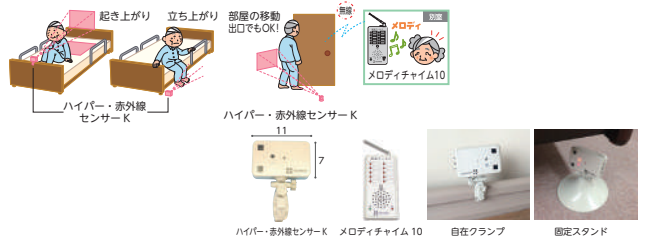

商品名	商品番号	商品コード
Aタイプ	01-0221-1	00318-000055
ご利用者負担額 (1割)	(2割)	円
月額レンタル料金	(3割)	円
商品名	商品番号	商品コード
Bタイプ	01-0222-1	00318-000056
ご利用者負担額 (1割)	(2割)	円
月額レンタル料金	(3割)	円
商品名	商品番号	商品コード
Cタイプ自在クランプ	01-0223-1	00318-000057
Cタイプ固定スタンド	01-0224-1	00318-000057
ご利用者負担額 (1割)	(2割)	円
月額レンタル料金	(3割)	円

Aポケットタイプ ベッドからの離床をポケット受信器で報知します。ベッドサイドや出入り口にも手軽に設置ができるマットタイプのセンサーです。

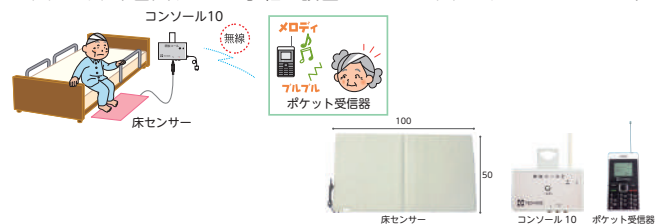

Bポケットタイプ ベッドからの起き上がりをポケット受信器で報知します。上体の下に敷くシートタイプのセンサーです。



Cポケットタイプ 赤外線センサーで離床・徘徊行動を検知します。センサーが目立たないので便利。設置場所によってさまざまな使い方ができます。

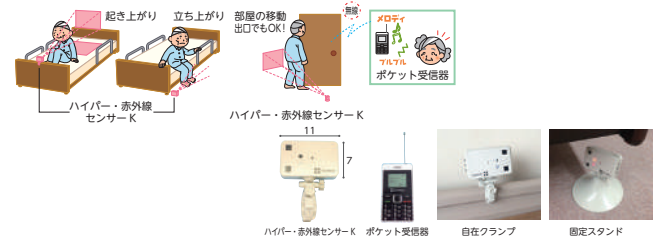

商品名	商品番号	商品コード
Aポケットタイプ	01-0246-1	00318-000058
ご利用者負担額 (1割)	(2割)	円
月額レンタル料金	(3割)	円
商品名	商品番号	商品コード
Bポケットタイプ	01-0239-1	00318-000059
ご利用者負担額 (1割)	(2割)	円
月額レンタル料金	(3割)	円
商品名	商品番号	商品コード
Cポケットタイプ自在クランプ	01-0247-1	00318-000060
Cポケットタイプ固定スタンド	01-0248-1	00318-000060
ご利用者負担額 (1割)	(2割)	円
月額レンタル料金	(3割)	円

ベッド・ベッド付属品

床ずれ防止用具

体位変換器

認知症老人徘徊感知機器

手すり

歩行補助杖

歩行者

車椅子・車椅子付属品

スロープ

移動用リフト・つり具

介護保険購入対象品

販売品

情報

税込価格で表記しています。(非課税 ※非課税 と表記のない商品に限る) 単位:CM

サービスコード/認知症老人徘徊感知機器 介護給付:171011 予防給付:671011

ベッド・
ベッド
付属品

家族コール3

テクノスジャパン

3A メロディチャイム 床に足を着くと、メロディチャイムで知らせます。
ベッドサイドや出入り口にも手軽に設置ができるマットタイプのセンサーです。

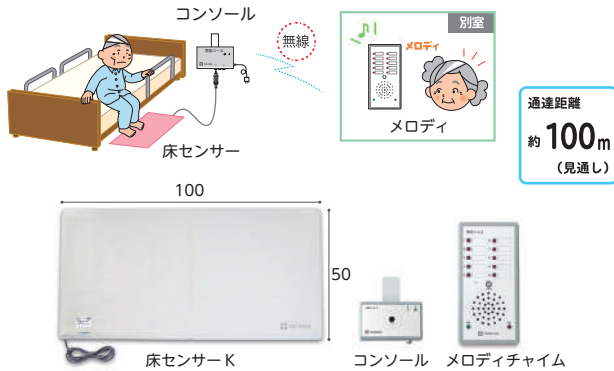

商品名	商品番号	商品コード
3A・メロディチャイム	01-0484-1	00318-000146
ご利用者負担額 (1割)	(2割)	円
	(3割)	円
		円
		円

3B メロディチャイム 起き上がると、メロディチャイムで知らせます。
上体の下に敷くシートタイプのセンサーです。

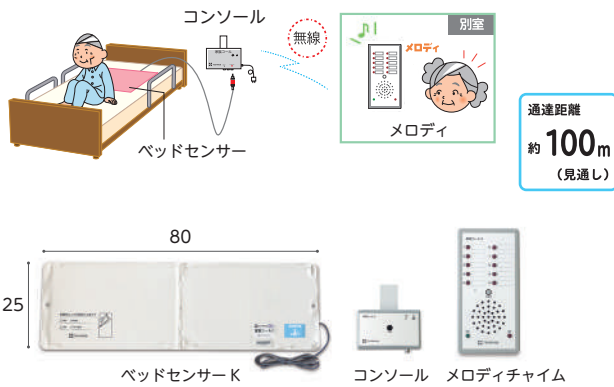

商品名	商品番号	商品コード
3B・メロディチャイム	01-0485-1	00318-000147
ご利用者負担額 (1割)	(2割)	円
	(3割)	円
		円
		円

3C メロディチャイム 照射範囲に入ると、メロディチャイムで知らせます。
センサーが目立たないので便利。設置場所によってさまざまな使い方ができます。

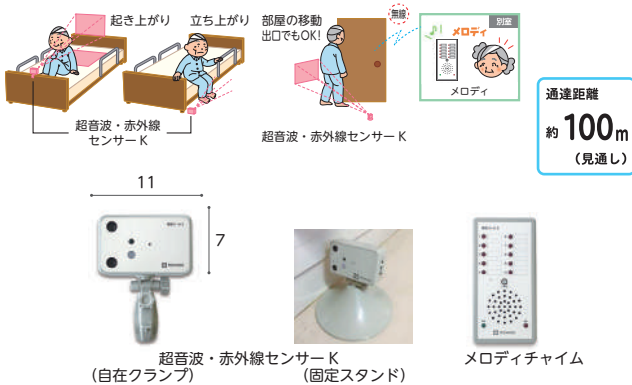

商品名	商品番号	商品コード
3C・メロディチャイム(自在クランプ)	01-0486-1	00318-000148
商品名	商品番号	商品コード
3C・メロディチャイム(固定スタンド)	01-0487-1	00318-000148
ご利用者負担額 (1割)	(2割)	円
	(3割)	円
		円
		円

3A スマート 床に足を着くと、スマートKで知らせます。
ベッドサイドや出入り口にも手軽に設置ができるマットタイプのセンサーです。

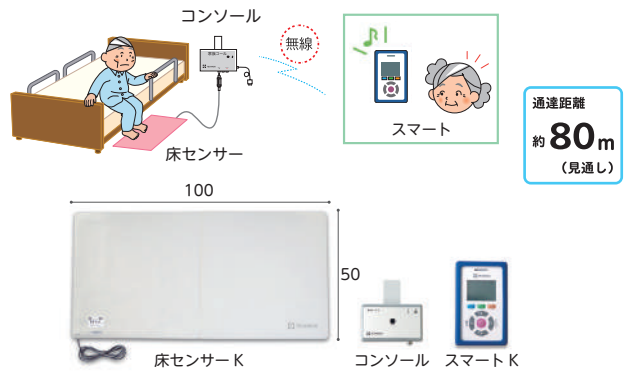

商品名	商品番号	商品コード
3A・スマート	01-0488-1	00318-000150
ご利用者負担額 (1割)	(2割)	円
	(3割)	円
		円
		円

3B スマート 起き上がると、スマートKで知らせます。
上体の下に敷くシートタイプのセンサーです。

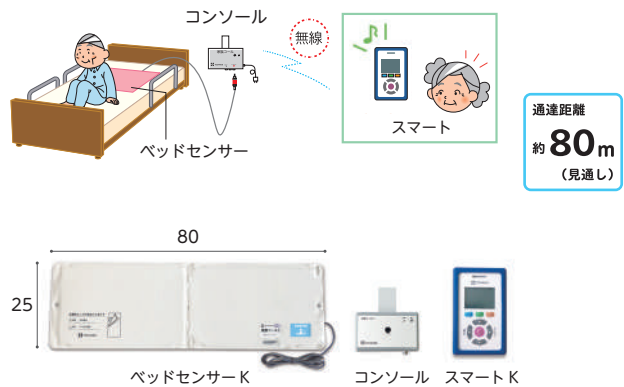

商品名	商品番号	商品コード
3B・スマート	01-0489-1	00318-000151
ご利用者負担額 (1割)	(2割)	円
	(3割)	円
		円
		円

3C スマート 赤外線センサーで離床・徘徊行動を検知します。
センサーが目立たないので便利。設置場所によってさまざまな使い方ができます。



商品名	商品番号	商品コード
3C・スマート(自在クランプ)	01-0490-1	00318-000152
商品名	商品番号	商品コード
3C・スマート(固定スタンド)	01-0491-1	00318-000152
ご利用者負担額 (1割)	(2割)	円
	(3割)	円
		円
		円

床ずれ
防止用具

体位
変換器

認知症
老人徘徊
感知機器

手すり

歩行
補助杖

歩行者

車椅子・
車椅子
付属品

スロープ

移動用
リフト・
つり具

介護保険
購入
対象品

販売品

情報

手すり

ベッド・
ベッド
付属品

床ずれ
防止用具

体位
変換器

認知症
老人徘徊
感知機器

手すり

歩行
補助杖

歩行器

車椅子・
車椅子
付属品

スロープ

移動用
リフト・
つり具

介護保険
購入
対象品

販売品

情報

さまざまな生活シーンに対応する、「福祉用具」をご用意しております。

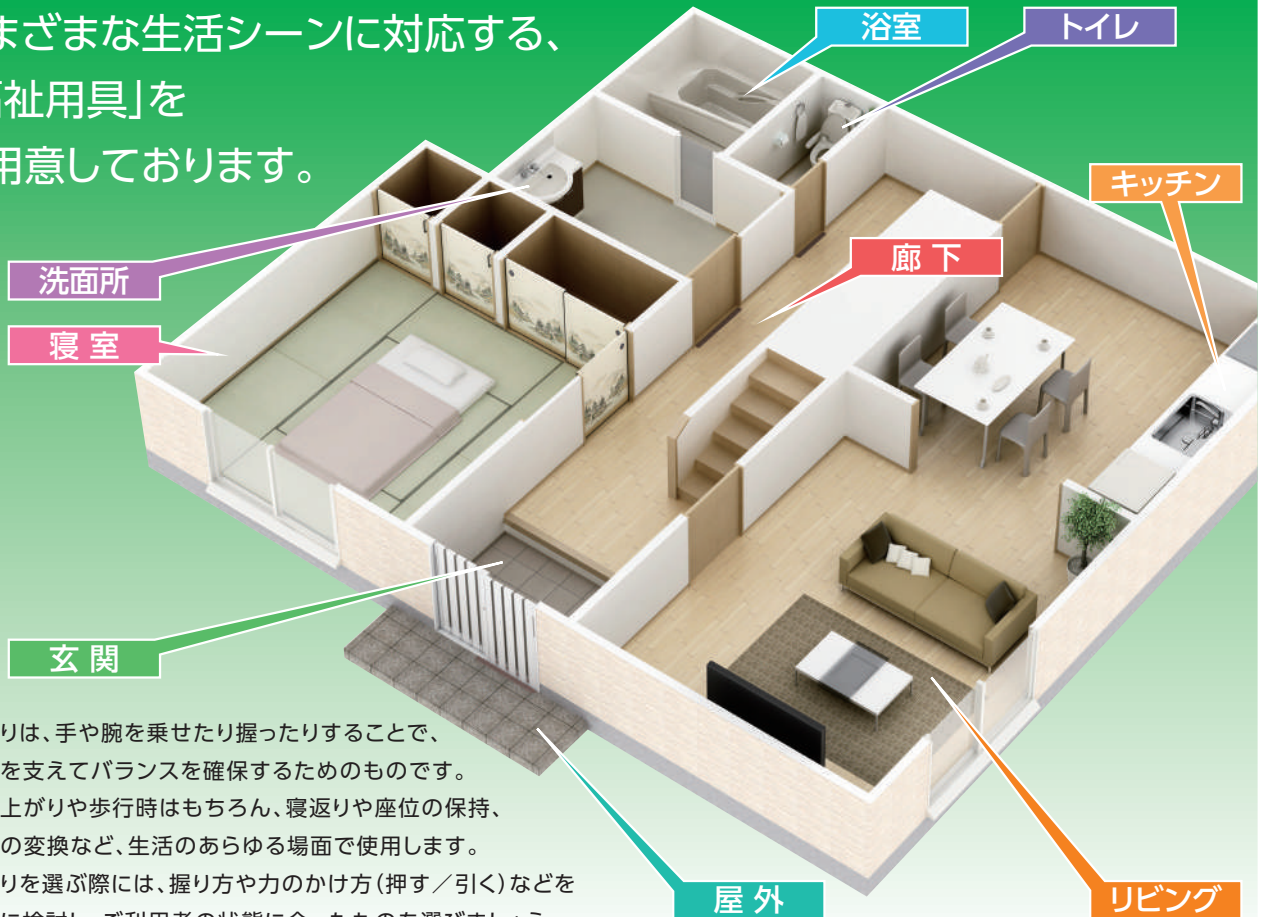

手すりは、手や腕を乗せたり握ったりすることで、体重を支えてバランスを確保するためのものです。立ち上がりや歩行時はもちろん、寝返りや座位の保持、姿勢の変換など、生活のあらゆる場面で使用します。手すりを選ぶ際には、握り方や力のかけ方(押す／引く)などを十分に検討し、ご利用者の状態に合ったものを選びましょう。

屋外

短い距離の歩行



たよれールSOTOE 片手すり連続
BZK-01W(N)

家屋周辺の段差解消



ケアスロープ
(スロープのページをご参照下さい。)

大きな段差の昇り降り



UD-320CS



UD-320CL

車椅子用電動昇降機
(移動用リフトのページをご参照下さい。)

<設置場所>

- 屋外
- 屋内
- 玄関
- 浴室
- トイレ

<使用目的>

- 段差解消
- 歩行
- 立ち座り
- 移乗
- 座位保持
- 立位保持

玄関

あがりかまちでの昇り降り

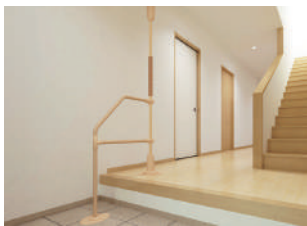

パディーI + L型サイドバー-45



パディーI + L型サイドバー-90

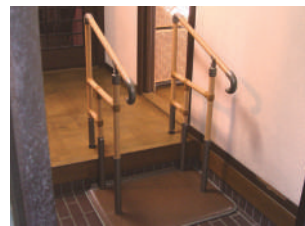

あがりかまち用たちあがステップ台無し
CKE-01-1



あがりかまち用たちあが
CKE-03

税込価格で表記しています。(**非課税** ※非課税 と表記のない商品に限る) **単位:CM**

サービスコード/手すり 介護給付:171007 予防給付:671007

ベッド・
ベッド
付属品

リビング

リビングでの歩行

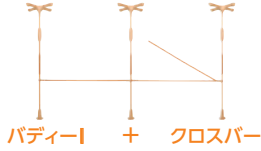
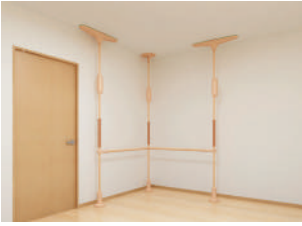

パディー-I + クロスバー

ソファでの立ち座り



パディー-I + サイドバー

椅子の立ち座り



たちあつぷ
CKA-01

歩行支援



パディー-V

床ずれ
防止用具

体位
変換器

認知症
老人徘徊
感知機器

手すり

廊下

段差解消

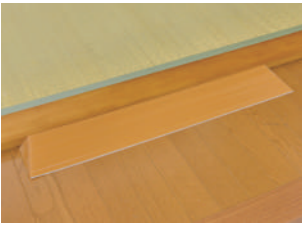

エコ段差スロープN
(スロープのページをご参照下さい。)

廊下での歩行

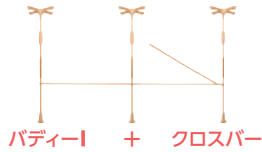
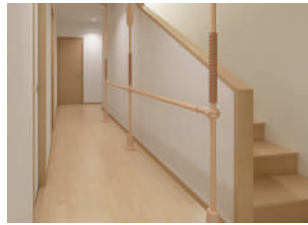

パディー-I + クロスバー

キッチン

立位保持・昇降支援



パディー-IV

歩行
補助杖

歩行器

寝室

布団での離床



パディー-I + 丸型サイドバー

ベッドでの離床



室内用自在手すりツインディ



たちあつぷ
CKA-03

スロープ

移動用
リフト・
つり具

介護保険
購入
対象品

浴室

浴槽での立ち座り



バスリフト
EWB01RR
(移動用リフトのページをご参照下さい。)

洗面所

洗面所での立位保持

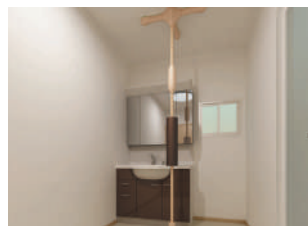

パディー-I + 立位保持パッド

トイレ

トイレでの立ち座り



洋式トイレ用スライド手すり
(ステンレス)



パディー-VI

販売品

情報

手すり

ベッド・
ベッド
付属品

床ずれ
防止用具

体位
変換器

認知症
老人徘徊
感知機器

手すり

歩行
補助杖

歩行器

車椅子・
車椅子
付属品

スロープ

移動用
リフト・
つり具

介護保険
購入
対象品

販売品

情報



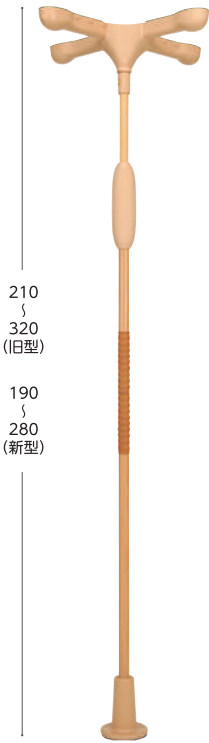

バディーI

モルテン

突っ張ることで高い安全性と生活動作を広げる垂直型手すり



バディーI 十字型

	十字型ストッパー 梁をしっかりつかまえる安定感抜群の標準ストッパー。設置場所に制限がない場合に。
	I型ストッパー 壁際に寄せて設置する場合に。必ず梁のある場所へ設置してください。
	丸型ストッパー (旧型) 天井の隅(角)に寄せて設置する場合に。
	小型丸型ストッパー トイレなど狭い場所の天井で使うときの専用ストッパーです。
	丸型ストッパー (新型) 部屋の隅に設置する場合に。必ず梁のある場所へ設置してください。

210
320 (旧型)
190
280 (新型)

屋内 歩行 立ち座り 立位保持

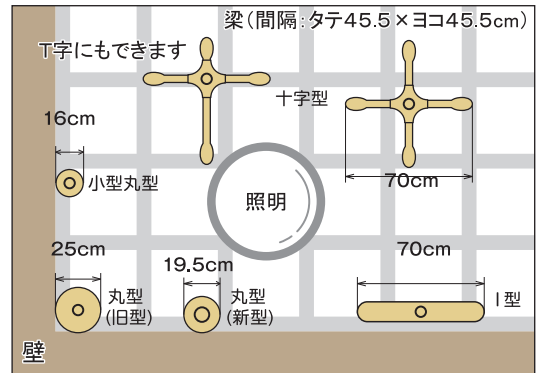

商品名	商品番号	商品コード
バディーI 十字型	27-6323-1	00054-000054
手すり部直径: 3.65cm 重さ: 7.5kg (旧型) 7.1kg (新型)		
商品名	商品番号	商品コード
バディーI I型	27-6562-1	00054-000054
手すり部直径: 3.65cm 重さ: 7.1kg (旧型) 6.6kg (新型)		
商品名	商品番号	商品コード
バディーI 丸型	27-6561-1	00054-000054
手すり部直径: 3.65cm 重さ: 6.8kg (旧型) 5.7kg (新型)		
商品名	商品番号	商品コード
バディーI 小型丸型	27-6600-1	00054-000054
手すり部直径: 3.65cm 重さ: 6.4kg		
ご利用者負担額 (1割)	(2割) 円	月額レンタル料金 円
	(3割) 円	円

サイドバー/丸型サイドバー

モルテン

立ち座りや寝返りをサポート 手すりがしっかり握れない人の立ち座りをサポート

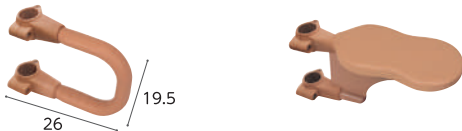

商品名	商品番号	商品コード
サイドバー	27-6325-1	00054-000055
サイズ: 幅26×高さ19.5cm 重さ: 0.65kg		
ご利用者負担額 (1割)	(2割) 円	月額レンタル料金 円
	(3割) 円	円
商品名	商品番号	商品コード
丸型サイドバー	27-6364-1	00054-000064
サイズ: 幅15×高さ28cm 重さ: 1.5kg		
ご利用者負担額 (1割)	(2割) 円	月額レンタル料金 円
	(3割) 円	円

丸型ストッパー/I型サイドバー

モルテン

カーペットや畳など 玄関での立ち座りや段差の滑りやすい床の対策 昇り降りをサポート



【丸型ストッパー】



【I型サイドバー90】



玄関での昇り降り(L型45)

必ずバディーIの下部に丸型ストッパーを使用してください。ただしバディーI本体が新型の場合は不要です。

立位保持パッド

モルテン

もたれかかすることで立ち姿勢をサポート



洗面所での立位保持

商品名	商品番号	商品コード
立位保持パッド	27-6384-1	00054-000067
サイズ: 長さ50cm 重さ: 0.5kg		
ご利用者負担額 (1割)	(2割) 円	月額レンタル料金 円
	(3割) 円	円

●【L型サイドバー90】は段差の小さいあがりかまち(10cm以下)に、
【L型サイドバー45】は段差の大きいあがりかまち(10~36cm)に最適。

商品名	商品番号	商品コード
丸型ストッパー	27-6347-1	00054-000061
サイズ: 直径25cm 重さ: 0.7kg		
ご利用者負担額 (1割)	(2割) 円	月額レンタル料金 円
	(3割) 円	円
商品名	商品番号	商品コード
L型サイドバー90	27-6365-1	00054-000065
サイズ: 全長76×全高75cm 直径: 3.5cm 重さ: 3.1kg		
ご利用者負担額 (1割)	(2割) 円	月額レンタル料金 円
	(3割) 円	円
商品名	商品番号	商品コード
L型サイドバー45	27-6366-1	00054-000066
サイズ: 全長76×全高100cm 直径: 3.5cm 重さ: 3.5kg		
ご利用者負担額 (1割)	(2割) 円	月額レンタル料金 円
	(3割) 円	円

税込価格で表記しています。(**非課税** ※非課税 と表記のない商品に限る) **単位:CM**

サービスコード/手すり 介護給付:171007 予防給付:671007

ベッド・
ベッド
付属品

クロスバー

モルテン

廊下など長い距離の歩行をサポート

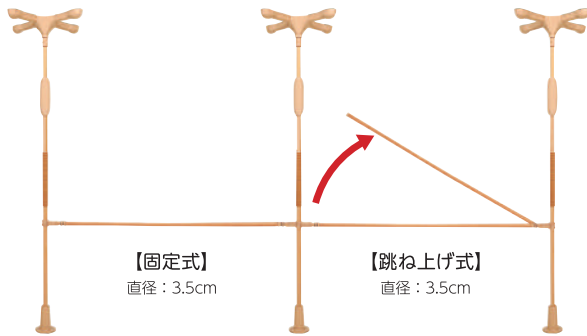

●何本つないでも、段差のない連結(高さの同一)が可能。

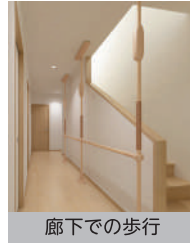

廊下での歩行

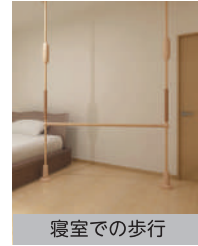

寝室での歩行



リビングでの歩行

商品名	商品番号	商品コード
固定式 1.2m	27-6344-1	00054-000340
ご利用者 負担額 (1割)	(2割) 円 (3割) 円	円 月額レンタル料金 円
商品名	商品番号	商品コード
固定式 1.6m	27-6345-1	00054-000341
ご利用者 負担額 (1割)	(2割) 円 (3割) 円	円 月額レンタル料金 円
商品名	商品番号	商品コード
固定式 2.0m	27-6346-1	00054-000342
ご利用者 負担額 (1割)	(2割) 円 (3割) 円	円 月額レンタル料金 円

商品名	商品番号	商品コード
跳ね上げ式 1.2m	27-6326-1	00054-000334
ご利用者 負担額 (1割)	(2割) 円 (3割) 円	円 月額レンタル料金 円
商品名	商品番号	商品コード
跳ね上げ式 1.6m	27-6343-1	00054-000335
ご利用者 負担額 (1割)	(2割) 円 (3割) 円	円 月額レンタル料金 円
商品名	商品番号	商品コード
跳ね上げ式 2.0m	27-6327-1	00054-000336
ご利用者 負担額 (1割)	(2割) 円 (3割) 円	円 月額レンタル料金 円

バディーⅡ (床用)

屋内 立ち座り

モルテン

布団での離床動作や座布団などの低いところからの立ち座りをサポート



布団での離床

商品名	商品番号	商品コード
バディーⅡ (床用)	27-6324-1	00054-000056
サイズ: 全長70×全幅65×高さ40~56cm (無段階調整可能)	重さ: 11kg	
ご利用者 負担額 (1割)	(2割) 円 (3割) 円	円 月額レンタル料金 円

バディーⅡ (座位用)

屋内 立ち座り

モルテン

ベッドでの離床動作や椅子などの少し高いところからの立ち座りをサポート



ベッドでの離床

商品名	商品番号	商品コード
バディーⅡ (座位用)	27-6341-1	00054-000057
サイズ: 全長70×全幅65×高さ55~78cm (無段階調整可能)	重さ: 11.5kg	
ご利用者 負担額 (1割)	(2割) 円 (3割) 円	円 月額レンタル料金 円

バディーⅣ

屋内 立ち座り

立位保持

モルテン

立った姿勢の保持や立ち座り動作をサポート



立位保持



昇降支援

商品名	商品番号	商品コード
バディーⅣ	27-6367-1	00054-000068
サイズ: 全長70×全幅60×高さ70~80cm (無段階調整可能)	重さ: 15.2kg	
ご利用者 負担額 (1割)	(2割) 円 (3割) 円	円 月額レンタル料金 円

バディーⅤ

屋内 歩行

モルテン

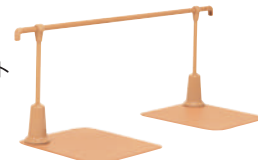
廊下や室内での
歩く動作をサポート

歩行支援

※2台を組み合わせて(直線型・L字型)使用することも可能。

商品名	商品番号	商品コード
バディーⅤ 1.8m	27-6368-1	00054-000343
サイズ: 手すり長さ1.8m×手すり高さ70~80cm (無段階調整可能)	重さ: 26.5kg	
ご利用者 負担額 (1割)	(2割) 円 (3割) 円	円 月額レンタル料金 円
商品名	商品番号	商品コード
バディーⅤ 1.4m	27-6369-1	00054-000344
サイズ: 手すり長さ1.4m×手すり高さ70~80cm (無段階調整可能)	重さ: 26.0kg	
ご利用者 負担額 (1割)	(2割) 円 (3割) 円	円 月額レンタル料金 円

床ずれ
防止用具体位
変換器認知症
老人徘徊
感知機器

手すり

歩行
補助杖

歩行器

車椅子・
車椅子
付属品

スロープ

移動用
リフト・
つり具介護保険
購入
対象品

販売品

情報



手すり

ベッド・
ベッド
付属品

床ずれ
防止用具

体位
変換器

認知症
老人徘徊
感知機器

手すり

歩行
補助杖

歩行器

車椅子・
車椅子
付属品

スロープ

移動用
リフト・
つり具

介護保険
購入
対象品

販売品

情報

ベスポジ-e 基本セット 丸型・T型

DIPPERホクメイ

工具不要。ロックストッパーがワンタッチになりました。

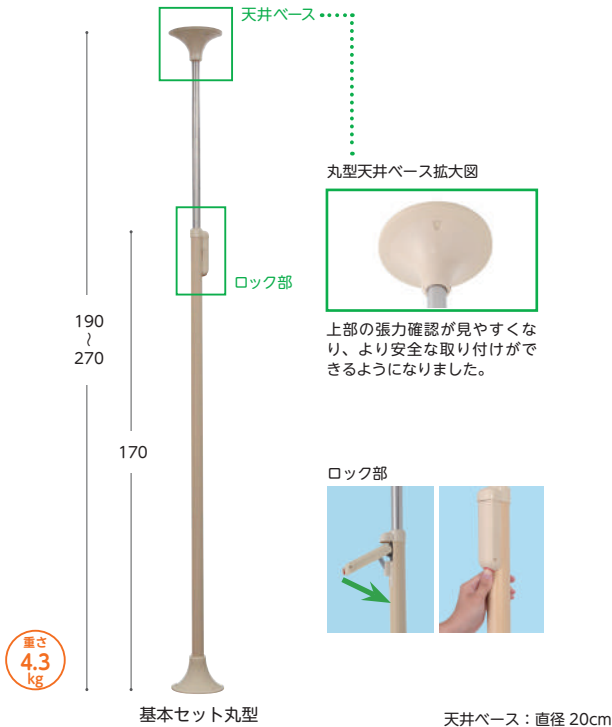

商品名	商品番号	商品コード
基本セット丸型	27-6847-1	00254-000052
手すり部直径：4.5cm 重さ：4.3kg		
ご利用者負担額 (1割)	(2割)	円
	(3割)	円
		円
		円

屋内 歩行 立ち座り 移乗 座位保持 立位保持

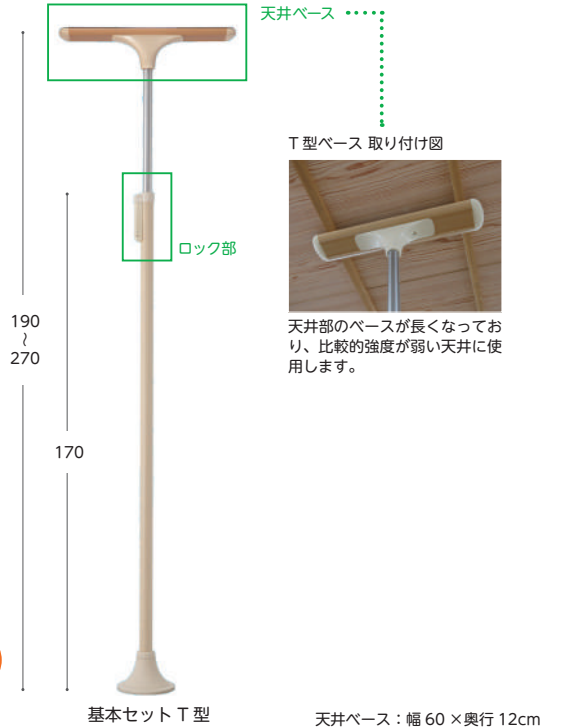

商品名	商品番号	商品コード
基本セット T型	27-6846-1	00254-000051
手すり部直径：4.5cm 重さ：4.8kg		
ご利用者負担額 (1割)	(2割)	円
	(3割)	円
		円
		円

ベスポジ-e ウェーブ型 手すり

DIPPERホクメイ

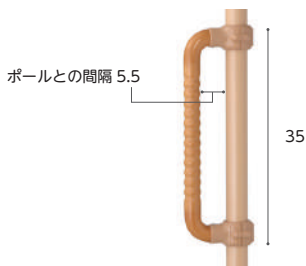

商品名	商品番号	商品コード
ウェーブ型 手すり	27-6924-1	00254-000130
ご利用者負担額 (1割)	(2割)	円
	(3割)	円
		円
		円

ベスポジ-e ウェーブ型 手すりロング

DIPPERホクメイ

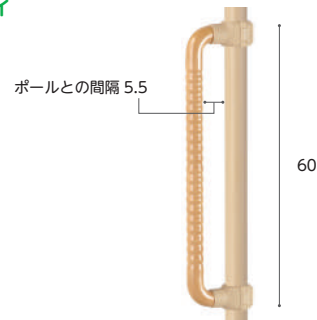

商品名	商品番号	商品コード
ウェーブ型 手すりロング	27-6927-1	00254-000133
ご利用者負担額 (1割)	(2割)	円
	(3割)	円
		円
		円

ベスポジ-e 円型 手すり

DIPPERホクメイ



商品名	商品番号	商品コード
円型 手すり	27-6925-1	00254-000131
ご利用者負担額 (1割)	(2割)	円
	(3割)	円
		円
		円

ベスポジ-e 角型 手すり

DIPPERホクメイ

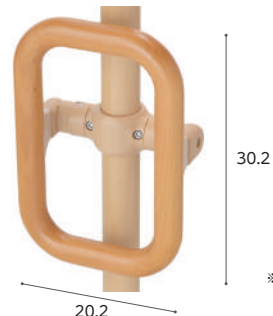

※手すりをオフセットさせたり横位置にして使用できます。

商品名	商品番号	商品コード
角型 手すり	27-6926-1	00254-000132
ご利用者負担額 (1割)	(2割)	円
	(3割)	円
		円
		円

税込価格で表記しています。(**非課税** ※非課税 と表記のない商品に限る) **単位:cm**

サービスコード/手すり 介護給付:171007 予防給付:671007

ベッド・
ベッド
付属品

室内用自在手すりツインディ

パナソニックエイジフリー

屋内 立ち座り 移乗 立位保持

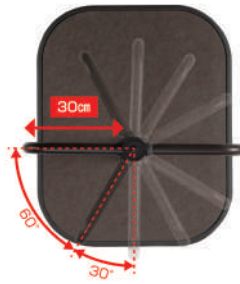
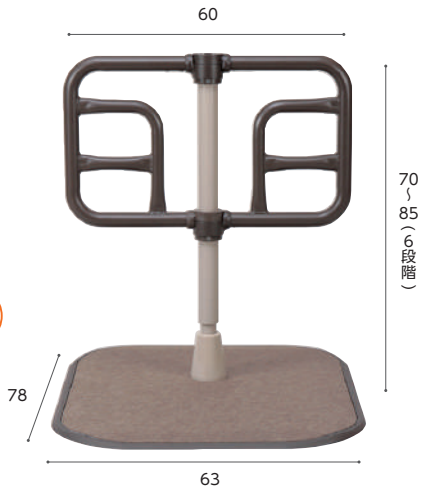

⚠ 予測できない行動をとられる利用者(認知症など)や、自力で危険な状態から回避できない利用者につきましては、使用をお控えください。

左右の手すりが独立して角度調整(60度~300度まで30度ピッチ)できる、1台2役の床置手すりです。症状や環境にあわせて様々なシーンに対応可能です。

商品名	商品番号	商品コード
室内用自在手すりツインディ	27-6686-1	00980-000203
幅 63×奥行 78×高さ 70~85(6段階) cm 重さ:約21.5kg		
ご利用者負担額 (1割)	(2割) 円	月額レンタル料金 円
	(3割) 円	円

床ずれ
防止用具

体位
変換器

認知症
老人徘徊
感知機器

手すり

たちあっぷ

矢崎化工

⚠ 予測できない行動をとられる利用者(認知症など)や、自力で危険な状態から回避できない利用者につきましては、使用をお控えください。

屋内 立ち座り 座位保持 歩行

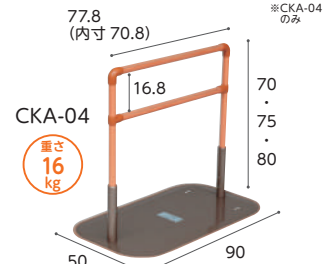
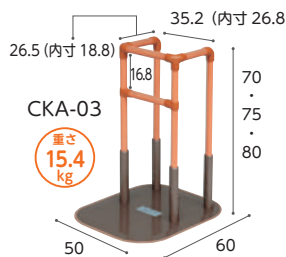
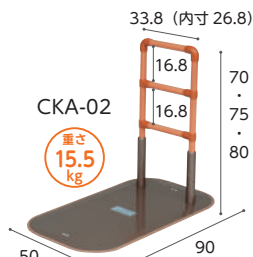
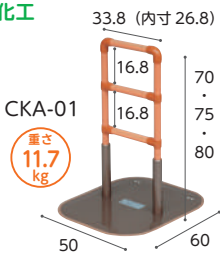

布団・ベッドからなどの立ち上がり・姿勢保持をサポートします。

商品名	商品番号	商品コード
CKA-01	27-6329-1	00055-000071
重さ: 11.7kg		
ご利用者負担額 (1割)	(2割) 円	月額レンタル料金 円
	(3割) 円	円
商品名	商品番号	商品コード
CKA-02	27-6330-1	00055-000072
重さ: 15.5kg		
ご利用者負担額 (1割)	(2割) 円	月額レンタル料金 円
	(3割) 円	円

ベッドサイド等からの立ち上がり・姿勢保持・転落防止をサポートします。

商品名	商品番号	商品コード
CKA-03	27-6331-1	00055-000073
重さ: 15.4kg		
ご利用者負担額 (1割)	(2割) 円	月額レンタル料金 円
	(3割) 円	円
商品名	商品番号	商品コード
CKA-04	27-6332-1	00055-000074
重さ: 16kg		
ご利用者負担額 (1割)	(2割) 円	月額レンタル料金 円
	(3割) 円	円

歩行
補助杖

歩行器

車椅子・
車椅子
付属品

スロープ

移動用
リフト・
つり具

ベットでとまるくん L字型/CKA-CA

矢崎化工

たちあっぷの安定性をさらに向上させます。 左右両側で1セット。



L字型+CKA-01取付例



ベットでとまるくん L字型使用例



※電動ベッドとの併用はできません。
※たちあっぷとセットの場合の商品コードは以下となります。
CKA-01:00055-000075/CKA-02:00055-000076/CKA-03:00055-000077/
CKA-04:00055-000078

L字型	取付可能範囲: ベッド下2.5cm~34cm	CKA-CA	取付可能範囲: ベッド下5.5cm~25cm
-----	---------------------------	--------	---------------------------

商品名	商品番号	商品コード
L字型	27-6477-1	00055-000211
ご利用者負担額 (1割)	(2割) 円	月額レンタル料金 円
	(3割) 円	円
商品名	商品番号	商品コード
CKA-CA	27-6339-1	00055-000210
ご利用者負担額 (1割)	(2割) 円	月額レンタル料金 円
	(3割) 円	円

介護保険
購入
対象品

販売品

情報

安寿 洋式トイレ用フレーム

アロン化成

トイレ 立ち座り 移乗 座位保持

S-はねあげR-2

木製ひじ掛け

サイズ : 幅 66 × 奥行 55cm
ひじ掛け高さ : 55 ~ 70cm
ひじ掛け長さ : 40cm



重さ
9.8
kg

プラスチック製
ひじ掛け

サイズ : 幅 66 × 奥行 55cm
ひじ掛け高さ : 55 ~ 70cm
ひじ掛け長さ : 40.5cm

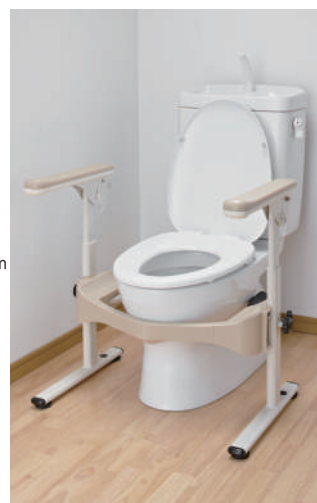

重さ
9.8
kg

●ひじ掛けがはね上がるので移乗を安心して行えます。



従来商品よりひじ掛けが2.5cm長くなり、より使いやすくなりました。足もとがすっきりし、立ち上がり時に邪魔になりにくい本体フレームです。

商品名	商品番号	商品コード
S-はねあげR-2 木製ひじ掛けタイプ	27-6625-1	00221-000450
ご利用者負担額 (1割)	(2割) 円	月額レンタル料金 円
	(3割) 円	円
商品名	商品番号	商品コード
S-はねあげR-2 プラスチック製ひじ掛けタイプ	27-6626-1	00221-000451
ご利用者負担額 (1割)	(2割) 円	月額レンタル料金 円
	(3割) 円	円

S-はねあげR

トイレ 立ち座り 移乗 座位保持

ひじ掛けはね上げ式で移乗に便利。
ひじ掛けのはね上げ機能が不要な時は、ひじ掛けストッパーをかけるとより安心してお使いいただけます。

取り付け可能な温水洗浄便座付の便器

操作盤の長さが25cm以下の場合

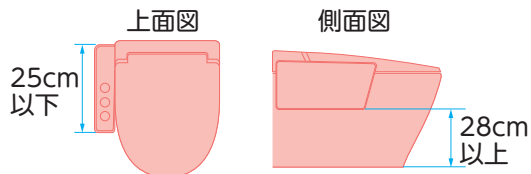

操作盤の長さが25cm以上の場合

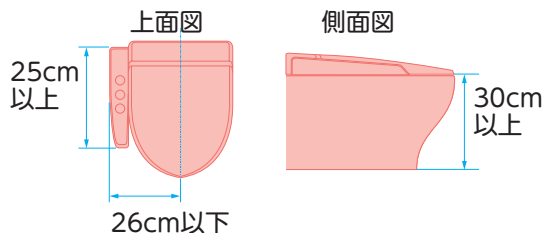

取り付け可能な洋式便器

Ⓐ寸法が14cm以上、40cm以下の便器に取り付け可能。

Ⓐは床から20cmの高さの便器の最大幅

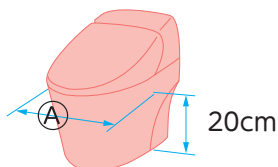

商品名	商品番号	商品コード
S-はねあげR	27-6431-1	00221-000343
サイズ:幅64×奥行50cm	ひじ掛け高さ:55・58・61・64・67・70cm (6段階)	ひじ掛け長さ:35cm
ご利用者負担額 (1割)	(2割) 円	月額レンタル料金 円
	(3割) 円	円

税込価格で表記しています。(**非課税** ※非課税 と表記のない商品に限る) **単位:cm**

サービスコード/手すり 介護給付:171007 予防給付:671007

ベッド・
ベッド
付属品

洋式トイレ用スライド手すり(ステンレス)

パナソニックエイジフリー

トイレ 立ち座り 移乗 座位保持

床ずれ
防止用具

体位
変換器

認知症
老人徘徊
感知機器

手すり

歩行
補助杖

歩行器

車椅子・
車椅子
付属品

スロープ

移動用
リフト・
つり具

介護保険
購入
対象品

販売品

情報



重さ
8.5
kg

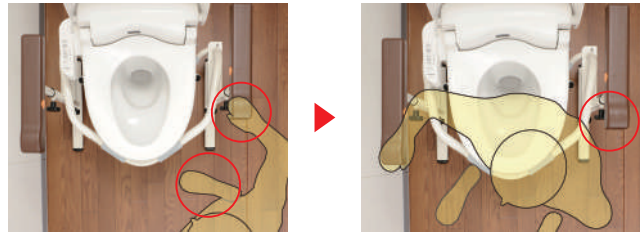

脚部が出ていないので、トイレにスムーズに近づくことができます。後方にスライドさせたひじ掛けが残るので安心安全に移乗できます。ひじ掛けが後方にスライドするので、移乗動作を妨げません。

商品名	商品番号	商品コード
洋式トイレ用スライド手すり(ステンレス)	27-6633-1	00980-000191
サイズ:幅65×奥行45cm ひじ掛け高さ:58~74cm(9段階)		
ひじ掛け長さ:33cm		

ご利用者 負担額 (1割)	(2割) 円	(3割) 円	月額レンタル料金 円
------------------	-----------	-----------	---------------

バディーⅥ

モルテン

トイレ 立ち座り

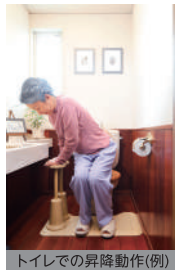

トイレでの昇降動作(例)

トイレでの立つ・座るなどの昇降動作をサポート

商品名	商品番号	商品コード	
バディーⅥ	27-6383-1	00054-000070	
アームレストサイズ:長さ28×幅15cm			
ご利用者 負担額 (1割)	(2割) 円	(3割) 円	月額レンタル料金 円

バディーⅥ 追加手すり

モルテン



バディーⅥに手すりを追加して、左右に設置が可能

商品名	商品番号	商品コード	
追加手すり	27-6385-1	00054-000367	
アームレストサイズ:長さ28×幅15cm			
ご利用者 負担額 (1割)	(2割) 円	(3割) 円	月額レンタル料金 円

安寿 洋式トイレ用フレーム SUS-45

アロン化成

トイレ 立ち座り

移乗 座位保持



重さ
6.4
kg

立ち座りをサポートする手すりを簡単に設置できます。

商品名	商品番号	商品コード	
SUS-45	27-6316-1	00221-000236	
サイズ:幅70×奥行47cm ひじ掛け高さ:55・58・61・66・71cm(5段階) ひじ掛け長さ:30cm			
ご利用者 負担額 (1割)	(2割) 円	(3割) 円	月額レンタル料金 円

安寿 ポータブルトイレ用フレームささえ

アロン化成

トイレ 立ち座り

座位保持 移乗

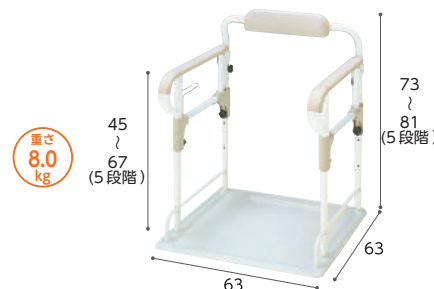

※設置可能トイレ/
幅51.5cm以下、奥行54cm以下

ひじ掛けは冷たくなく、すべりにくいソフトな感触です。ゆったりとした扁平形状なので、握りやすく、しっかりささえます。

商品名	商品番号	商品コード	
安寿ポータブルトイレ用フレームささえ	27-0302-1	00221-000054	
ご利用者 負担額 (1割)	(2割) 円	(3割) 円	月額レンタル料金 円

手すり

あがりかまち用たちあっぷ 矢崎化工

床ずれ
防止用具

玄関に置くだけで補助手すりが構築でき、あがりかま치의昇降をサポートします。

体位
変換器

認知症
老人徘徊
感知機器

手すり



手すりはディンプルタイプ

直径32mmのディンプル(くぼみ)形状の為にしっかり握ることができます。



手すり高さ調整可能

80~85cmまで無段階調整ができます。ご利用者の状況に合わせてご利用ください。

滑り止めマット標準装備

土足で乗っても滑りづらいマットを標準装備しています。ベースへの取り付けもマグネット式でメンテナンスも簡単にできます。



がたつき防止アジャスター

設置時の床面のがたつきを解消するためベース前面にアジャスターがついています。



歩行
補助杖

歩行器

車椅子・
車椅子
付属品

スロープ

移動用
リフト・
つり具

あがりかまち用たちあっぷ ステップ台無し

玄関 歩行

矢崎化工

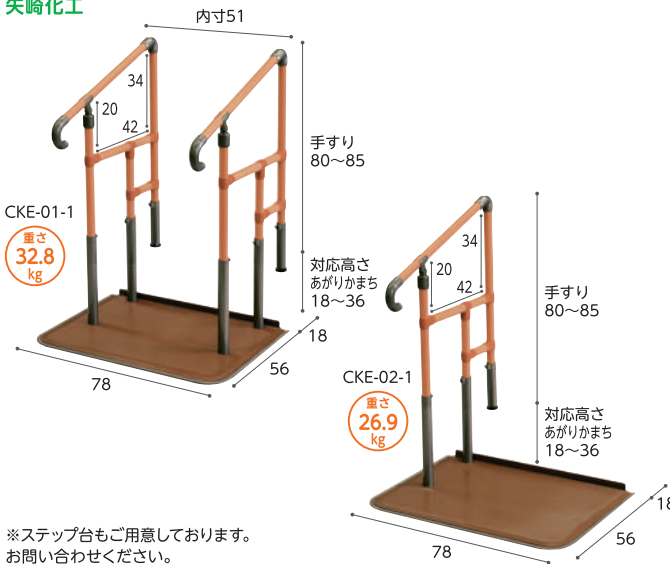

※ステップ台もご用意しております。お問い合わせください。



玄関での昇降支援に

⚠ 予測できない行動をとられる利用者(認知症など)や、自力で危険な状態から回避できない利用者につきましては、使用をお控えください。

商品名	商品番号	商品コード
両手すり CKE-01-1	27-6538-1	00055-000109
ご利用者負担額 (1割)	(2割) 円	月額レンタル料金 円
	(3割) 円	円
商品名	商品番号	商品コード
片手すり CKE-02-1	27-6539-1	00055-000110
ご利用者負担額 (1割)	(2割) 円	月額レンタル料金 円
	(3割) 円	円

介護保険
購入
対象品

販売品

情報

あがりかまち用たちあっぷ

矢崎化工



玄関での昇降支援に

⚠ 予測できない行動をとられる利用者(認知症など)や、自力で危険な状態から回避できない利用者につきましては、使用をお控えください。

商品名	商品番号	商品コード
両手すり CKE-03	27-6497-1	00055-000107
ご利用者負担額 (1割)	(2割) 円	月額レンタル料金 円
	(3割) 円	円
商品名	商品番号	商品コード
片手すり CKE-04	27-6536-1	00055-000108
ご利用者負担額 (1割)	(2割) 円	月額レンタル料金 円
	(3割) 円	円

税込価格で表記しています。(非課税 ※非課税と表記のない商品に限る) 単位:CM

サービスコード/手すり 介護給付:171007 予防給付:671007

ベッド・
ベッド
付属品

たよれーるSOTOE

⚠ 予測できない行動をとられる利用者(認知症など)や、自力で危険な状態から回避できない利用者につきましては、使用をお控えください。

屋外 玄関 段差解消 歩行

マツ穴

重さ
約17.8
kg

片手すり
BZK-01(N)



手すりをプレート中央に設置すれば左・右どちらでも利き手で使えます。

重さ
約20.6
kg

両手すり
BZK-02(N)

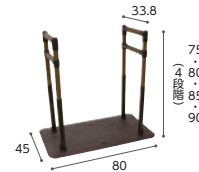

① 重さ 約19.3 kg
② 重さ 約19.5 kg
③ 重さ 約19.8 kg

片手すり
BZK-01S(N)



① 重さ 約23.6 kg
② 重さ 約24 kg
③ 重さ 約24.6 kg

両手すり
BZK-02S(N)

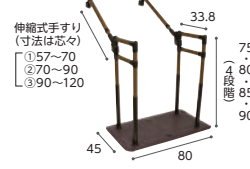

① 重さ 約37.1 kg
② 重さ 約37.3 kg
③ 重さ 約37.6 kg

片手すり
BZK-01W(N)

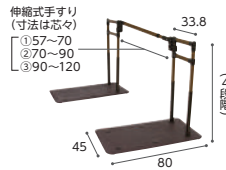

手すりをプレート中央に設置すれば段差の上り・下りどちらでも利き手で使えます。

① 重さ 約44.2 kg
② 重さ 約44.6 kg
③ 重さ 約45.2 kg

両手すり
BZK-02W(N)

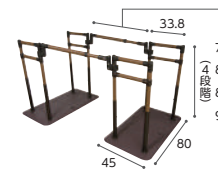

商品名	商品番号	商品コード
片手すり(BZK-01(N))	27-7387-1	01265-000248
幅80×奥行45×高さ75・80・85・90 cm 重さ:約17.8kg		

ご利用者負担額 (1割)	(2割)	円	月額レンタル料金
円	円	円	円

商品名	商品番号	商品コード
片手すりト型570~700(BZK-01S(N))	27-7389-1	01265-000250
幅80×高さ75・80・85・90 cm 重さ:約19.3kg		

商品名	商品番号	商品コード
片手すりト型700~900(BZK-01S(N))	27-7390-1	01265-000250
幅80×高さ75・80・85・90 cm 重さ:約19.5kg		

商品名	商品番号	商品コード
片手すりト型900~1200(BZK-01S(N))	27-7391-1	01265-000250
幅80×高さ75・80・85・90 cm 重さ:約19.8kg		

ご利用者負担額 (1割)	(2割)	円	月額レンタル料金
円	円	円	円

商品名	商品番号	商品コード
片手すり連続570~700(BZK-01W(N))	27-7395-1	01265-000249
幅80×高さ75・80・85・90 cm 重さ:約37.1kg		

商品名	商品番号	商品コード
片手すり連続700~900(BZK-01W(N))	27-7396-1	01265-000249
幅80×高さ75・80・85・90 cm 重さ:約37.3kg		

商品名	商品番号	商品コード
片手すり連続900~1200(BZK-01W(N))	27-7397-1	01265-000249
幅80×高さ75・80・85・90 cm 重さ:約37.6kg		

ご利用者負担額 (1割)	(2割)	円	月額レンタル料金
円	円	円	円

商品名	商品番号	商品コード
両手すり(BZK-02(N))	27-7388-1	01265-000251
幅80×奥行45×高さ75・80・85・90 cm 重さ:約20.6kg		

ご利用者負担額 (1割)	(2割)	円	月額レンタル料金
円	円	円	円

商品名	商品番号	商品コード
両手すりト型570~700(BZK-02S(N))	27-7392-1	01265-000252
幅80×高さ75・80・85・90 cm 重さ:約23.6kg		

商品名	商品番号	商品コード
両手すりト型700~900(BZK-02S(N))	27-7393-1	01265-000252
幅80×高さ75・80・85・90 cm 重さ:約24kg		

商品名	商品番号	商品コード
両手すりト型900~1200(BZK-02S(N))	27-7394-1	01265-000252
幅80×高さ75・80・85・90 cm 重さ:約24.6kg		

ご利用者負担額 (1割)	(2割)	円	月額レンタル料金
円	円	円	円

商品名	商品番号	商品コード
両手すり連続570~700(BZK-02W(N))	27-7398-1	01265-000253
幅80×高さ75・80・85・90 cm 重さ:約44.2kg		

商品名	商品番号	商品コード
両手すり連続700~900(BZK-02W(N))	27-7399-1	01265-000253
幅80×高さ75・80・85・90 cm 重さ:約44.6kg		

商品名	商品番号	商品コード
両手すり連続900~1200(BZK-02W(N))	27-7400-1	01265-000253
幅80×高さ75・80・85・90 cm 重さ:約45.2kg		

ご利用者負担額 (1割)	(2割)	円	月額レンタル料金
円	円	円	円

アットグリップ AT-C-930T/AT-C-930

アロン化成

屋外 屋内 玄関 段差解消 歩行 立ち座り 立位保持

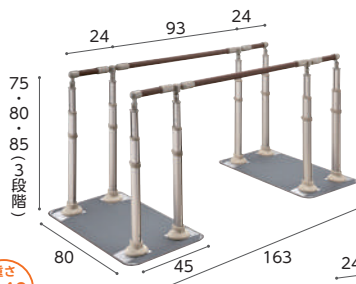

重さ
約48
kg

両手すり
(AT-C-930T)

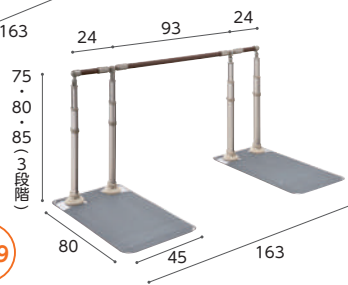

重さ
約39
kg

片手すり
(AT-C-930)

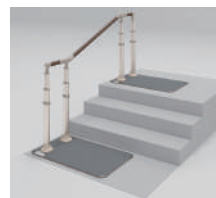

45cmの段差まで対応可能です。



左右に45度ずつ首振りできますので使いやすい場所に設置できます。

住宅改修するしかなかった屋外用手すりに対して、設置の簡単な据え置き式で対応できます。

商品名	商品番号	商品コード
両手すり(AT-C-930T)	27-6824-1	00221-000501
幅80×奥行163×高さ75・80・85 cm 重さ:約48kg		

ご利用者負担額 (1割)	(2割)	円	月額レンタル料金
円	円	円	円

商品名	商品番号	商品コード
片手すり(AT-C-930)	27-6808-1	00221-000500
幅80×奥行163×高さ75・80・85 cm 重さ:約39kg		

ご利用者負担額 (1割)	(2割)	円	月額レンタル料金
円	円	円	円

床ずれ
防止用具

体位
変換器

認知症
老人徘徊
感知機器

手すり

歩行
補助杖

歩行器

車椅子・
車椅子
付属品

スロープ

移動用
リフト・
つり具

介護保険
購入
対象品

販売品

情報



歩行補助杖

ベッド・
ベッド
付属品

床ずれ
防止用具

体位
変換器

認知症
老人徘徊
感知機器

手すり

歩行
補助杖

歩行器

車椅子・
車椅子
付属品

スロープ

移動用
リフト・
つり具

介護保険
購入
対象品

販売品

情報

歩行補助杖の種類

参考元：一般財団法人保健福祉広報協会発行「福祉機器選び方・使い方副読本 基本動作編」

多脚杖

サイドウォーカー

ロフトランド杖

C字型

T字型

オフセットL型

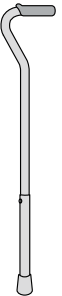
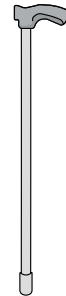
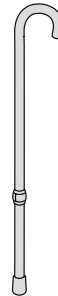
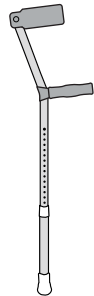

※本カタログには
掲載はございません。

介護保険貸与**対象**

介護保険貸与**対象外**

杖の役割・使い方

参考元：一般財団法人保健福祉広報協会発行「福祉機器選び方・使い方副読本 基本動作編」

1 免荷

杖に体重を預けることで、足にかかる負担を減らすことができます。

2 バランスの補助

両足+杖を使用することで、体を支える面積が増え、バランスがとりやすくなります。

支持面積

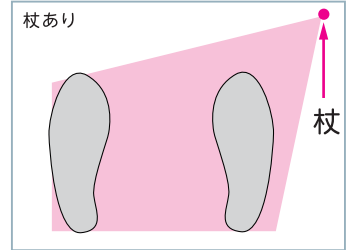
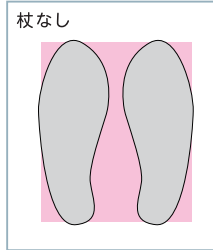

3 歩行のリズム

歩行が不安定になると「イチ」「ニ」「イチ」「ニ」という二拍子のリズムで歩くことが難しくなります。そこで杖を使って、「イチ」「ニ」「サン」の三拍子のリズムでゆっくりと歩くことで、安定した歩行をサポートします。

二拍子のリズム

イチ♪ ニ♪
患側の足 健側の足

三拍子のリズム

イチ♪ ニ♪ サン♪
杖 患側の足 健側の足

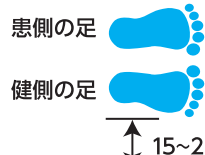

イチ♪ 杖を持ち上げて前に出す

ニ♪ 患側の左足を前に出す

サン♪ 右足を前に出す



力を抜いて自然に立ちます。杖をしっかり握り、地面に対して真下に押し使用します。杖を使用することで足を出すリズムが **イチ♪** (杖)、**ニ♪**、**サン♪** の三拍子になります。

グリップの握り方

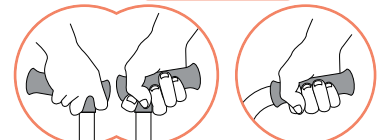

税込価格で表記しています。(非課税 ※非課税と表記のない商品に限る) 単位:CM

サービスコード/歩行補助杖 介護給付:171010 予防給付:671010

ベッド・
ベッド
付属品

カーボン四点可動式スモールタイプ

非課税 重さ 440g

島製作所



カーボン柄グレー

支柱が前後に可動し路面に接地しやすい為、屋外や坂道などでも使用可能です。左右両用。

商品名	商品番号	商品コード
74MC-3(カーボン柄グレー)	24-5510-0	00576-000033
ご利用者負担額 (1割)	(2割)	円
	(3割)	円
		円

オールカーボンオッドケイン四点式

非課税 重さ 400g

島製作所

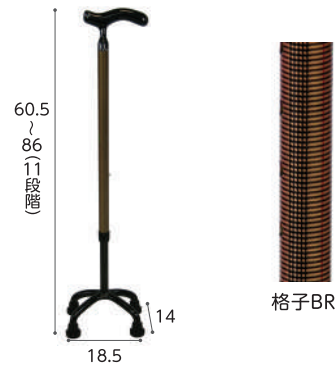

格子BR

グリップがT字の為、一本杖を使用してきた方も、違和感が少なくお使い頂けます。60.5cmまでグリップ位置が下がり、身長が低い方にもおススメです。左右両用。

商品名	商品番号	商品コード
70C-C1(格子BR)	24-5467-0	00576-000031
ご利用者負担額 (1割)	(2割)	円
	(3割)	円
		円

床ずれ
防止用具

体位
変換器

認知症
老人徘徊
感知機器

手すり

テトラ・ケイン

非課税 重さ S:440g

重さ M:460g

田辺プレス



右・左の切替えができて、にぎりやすいオリジナルグリップ。左右両用

商品名	商品番号	商品コード
テトラ・ケイン(青墨)S	24-5449-0	01105-000001
ご利用者負担額 (1割)	(2割)	円
	(3割)	円
		円

商品名	商品番号	商品コード
テトラ・ケイン(青墨)M	24-5450-0	01105-000028
材質:(杖) マグネシウム合金(石突キャップ・グリップ) イラストマー		
ご利用者負担額 (1割)	(2割)	円
	(3割)	円
		円

四点杖 CMS-40S

非課税 重さ 980g

松永製作所



身長の高い方にも使いやすい長めのサイズ。左右両用。

商品名	商品番号	商品コード
CMS-40S	24-5303-0	00066-000222
ご利用者負担額 (1割)	(2割)	円
	(3割)	円
		円

歩行
補助杖

歩行器

車椅子・
車椅子
付属品

スロープ

移動用
リフト・
つり具

四脚杖 TY142S

非課税 重さ 800g

日進医療器



小柄な方も使いやすい軽量、コンパクトタイプ。左右両用。

商品名	商品番号	商品コード
TY142S	24-0201-0	00175-000270
材質:(杖) マグネシウム合金(石突キャップ・グリップ) イラストマー		
ご利用者負担額 (1割)	(2割)	円
	(3割)	円
		円

サイドウォーカー MRB-02031

非課税 重さ 1750g

ミキ



サイドウォーカーの使い方
(左側にまひのある場合)

- ・ご使用前にご利用者に合わせて脚部の長さを調節します。
- ・サイドウォーカーは右手で持ちます。
- ①サイドウォーカーを前に出す
- ②左足を出す
- ③右足を出す
- この動きを繰り返して進みます。

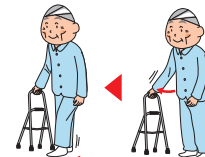

立ち上がりの支持や歩行バランスを保ち、体をしっかりサポート。歩行訓練にも。

商品名	商品番号	商品コード
MRB-02031	24-5304-0	00122-000118
折りたたみ時: 全幅41.5~44×奥行7×全高78~90.5cm		
ご利用者負担額 (1割)	(2割)	円
	(3割)	円
		円

介護保険
購入
対象品

販売品

情報



歩行器

歩行器の使い方

ベッド・
ベッド
付属品

床ずれ
防止用具

体位
変換器

認知症
老人徘徊
感知機器

手すり

歩行
補助杖

固定型

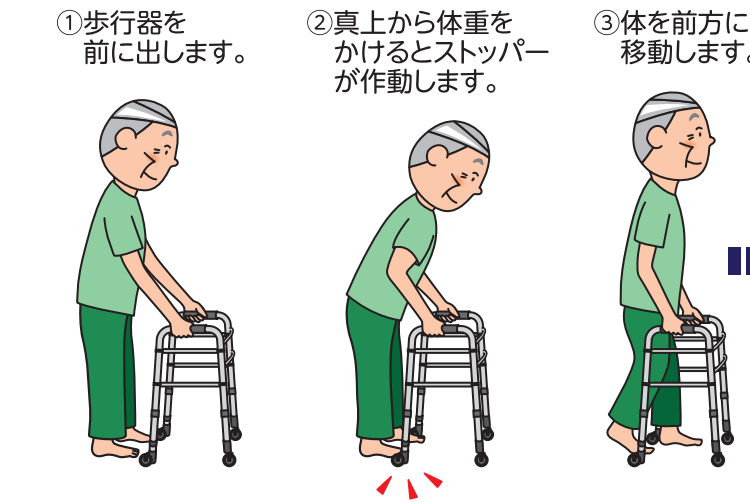
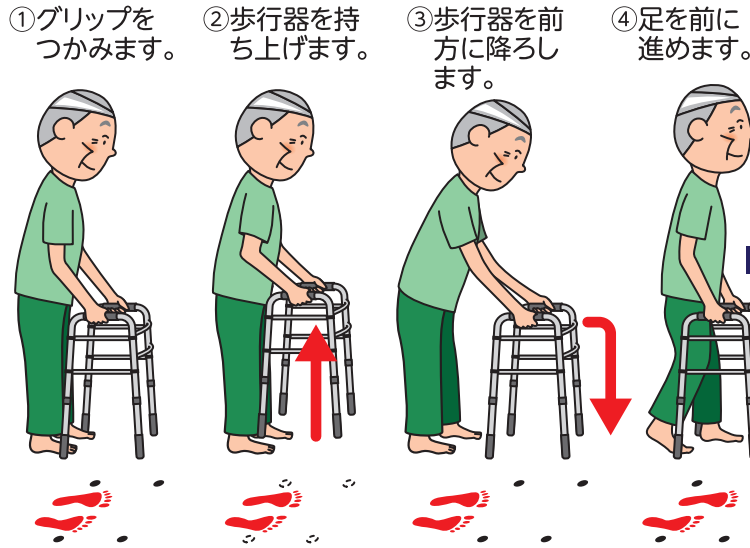

交互式

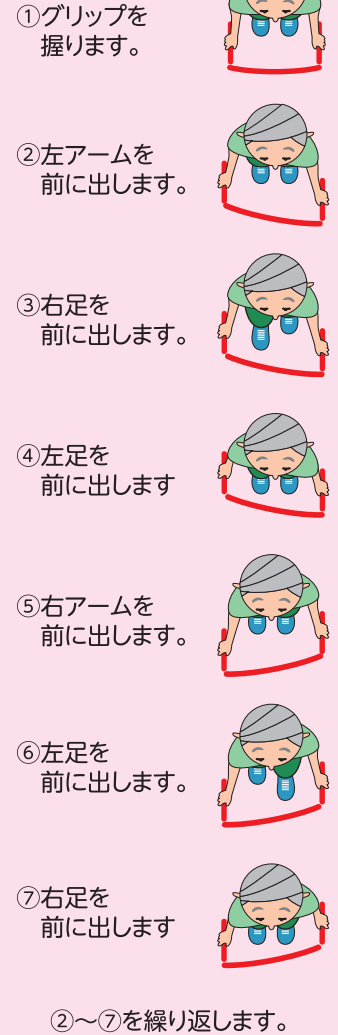

歩行器

車椅子・
車椅子
付属品

スロープ

移動用
リフト・
つり具

キャスター付き

歩行車

馬蹄型歩行器

歩行器を握るのではなく、腕や脇をかけて体を支えながら歩くことができます

四輪歩行器

グリップが握りやすく、休憩しながら歩くことができます

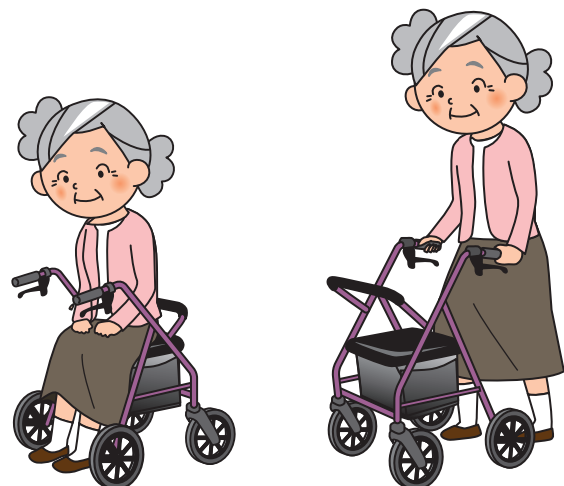

販売品

情報

税込価格で表記しています。(**非課税** ※非課税と表記のない商品に限る) **単位:CM**

サービスコード/歩行器 介護給付:171009 予防給付:671009

ベッド・
ベッド
付属品

床ずれ
防止用具

体位
変換器

認知症
老人徘徊
感知機器

手すり

歩行
補助杖

歩行器

車椅子・
車椅子
付属品

スロープ

移動用
リフト・
つり具

介護保険
購入
対象品

販売品

情報

エール

「応援・声援」という意味のほか、
フランス語で「翼」の意味を持つ言葉です。
ご利用者の方々の、
しなやかに自由な毎日を応援する気持ちを込めて。
グリーンケアから「エール」をお届けします。



8度

傾斜のついた
握りやすいグリップ

軽い力で操作できる
ブレーキ

剛性を高めた
六角フレーム

夕暮れ時に安心な
反射板つき

しっかり止める
ブレーキ

折りたたみ時に
背もたれも収納

メッシュタイプの
袋かご

便利な
杖立てつき

折りたたみ時
に活躍する
ロック用フック

かろやか

一般的には水平についていることが多いグリップ。エールでは約8度の傾斜をつけることで、握力の弱い方や円背の方にも握りやすい構造になりました。軽やかな操作感で、ご利用者のスムーズな移動を助けます。

あんしん

グリップとブレーキの間隔を空けることで指を挟むリスクを軽減しています。またフレーム形状を六角にすることで、剛性を高め歪みにくくしました。さらに正面・側面など合計6ヶ所に反射板付きで、夕暮れ時でも安心です。

べんり

杖立てやメッシュタイプの袋かごを標準装備。お出かけ時の頼もしいパートナーとして活躍します。収納時には背もたれ・バスケットは取り外す必要がなくそのまま折りたたむことができます。また、折りたたんだ際に不用意に開かないようロック用のフックも装備しました。



歩行器

エール

日本ケアサプライ

安全・便利な機能をそえたグリーンケアオリジナル歩行器

グリーンケア 折りたたみ 重量 6.8kg エールS
 屋内 屋外 重量 7.3kg エールM

エールS
ボルドー



エールM
シャルドネ



エール3 3つの特徴

- かるやか 8度 グリップ
- あんしん ブレーキ
- べんり 杖立て



商品名	商品番号	商品コード
エールS (ボルドー)	23-6174-1	00614-000019
折りたたみ時：幅 52.3 × 奥行 41.2 × 高さ 88.7 キャスター：約 8 インチ		
袋サイズ：幅 30 × 奥行 20 × 高さ 16cm		
ご利用者負担額 (1割)	(2割) 円	月額レンタル料金 円
	(3割) 円	円

商品名	商品番号	商品コード
エールM (シャルドネ)	23-6175-1	00614-000020
折りたたみ時：幅 58.3 × 奥行 40.6 × 高さ 97.7 キャスター：約 8 インチ		
袋サイズ：幅 30 × 奥行 20 × 高さ 16cm		
ご利用者負担額 (1割)	(2割) 円	月額レンタル料金 円
	(3割) 円	円

ハッピーミニ

竹虎



折りたたみ 重量 6.5kg
 屋内 屋外

軽量・コンパクトタイプの歩行器です。

商品名	商品番号	商品コード
ハッピーミニ(パープルメタリック)	23-5748-1	00110-000103
ハッピーミニ(ミルクティーベージュ)	23-5747-1	00110-000103
折りたたみ時：幅 50 × 奥行 39.5 × 高さ 85 ~ 93 cm キャスター：約 7 インチ		
カゴサイズ：幅 33 × 奥行 19 × 高さ 10 cm		
ご利用者負担額 (1割)	(2割) 円	月額レンタル料金 円
	(3割) 円	円

ハッピーII

竹虎



折りたたみ 重量 7.7kg
 屋内 屋外

シンプルかつ安全性が高い、スタンダードタイプの歩行器です。

商品名	商品番号	商品コード
ハッピーII(ブルー)	23-5514-1	00110-000095
折りたたみ時：幅 55.5 × 奥行 43.5 × 高さ 93 ~ 102 cm キャスター：約 7 インチ		
カゴサイズ：幅 36 × 奥行 22 × 高さ 13 cm		
ご利用者負担額 (1割)	(2割) 円	月額レンタル料金 円
	(3割) 円	円

ベッド・
ベッド
付属品

床ずれ
防止用具

体位
変換器

認知症
老人徘徊
感知機器

手すり

歩行
補助杖

歩行器

車椅子・
車椅子
付属品

スロープ

移動用
リフト・
つり具

介護保険
購入
対象品

販売品

情報

税込価格で表記しています。(非課税 ※非課税 と表記のない商品に限る) 単位:CM

サービスコード/歩行器 介護給付:171009 予防給付:671009

ベッド・
ベッド
付属品

シンフォニーSPスリム

島製作所



折りたたみ 重さ 4.9kg
屋内 屋外

横幅が小さいスリムな歩行器。狭い場所も小回りがきき、操作しやすい。

商品名	商品番号	商品コード
シンフォニーSPスリム(花柄紺)	23-6344-1	00576-000039
折りたたみ時: 幅 48 × 奥行 33 × 高さ 69cm キャスター: 約 6 インチ		
袋サイズ: 幅 27 × 奥行 15 × 高さ 28cm (外寸)		

ご利用者負担額 (1割)	(2割)	円	月額レンタル料金	円
	(3割)	円		円

シンフォニーSP

島製作所

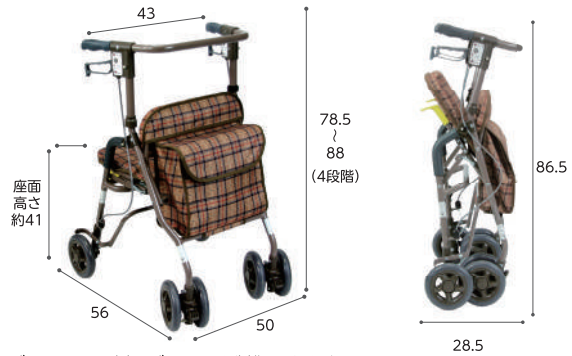

折りたたみ 重さ 5.9kg
屋内 屋外

片方のブレーキで両側のブレーキを制御できます。

商品名	商品番号	商品コード
シンフォニーSP(CLブラウン)	52-0159-1	00576-000014
折りたたみ時: 幅 50 × 奥行 28.5 × 高さ 86.5cm キャスター: 約 6 インチ		
袋サイズ: 幅 30.5 × 奥行 14.5 × 高さ 26cm		

ご利用者負担額 (1割)	(2割)	円	月額レンタル料金	円
	(3割)	円		円

床ずれ
防止用具

体位
変換器

認知症
老人徘徊
感知機器

手すり

テイコブリトルスリム WAW04

幸和製作所



折りたたみ 重さ 4.5kg
屋内 屋外

小回りがきき、軽さが魅力のスリム設計。※歩行時は座面を上げてご使用ください。

商品名	商品番号	商品コード
テイコブリトルスリム(ネイビー)	23-6001-1	00030-000163
折りたたみ時: 幅 47 × 奥行 35 × 高さ 72cm 袋サイズ: 幅 30 × 奥行 12 × 高さ 34cm キャスター: 6 インチ		

ご利用者負担額 (1割)	(2割)	円	月額レンタル料金	円
	(3割)	円		円

テイコブリトル HS05

幸和製作所



折りたたみ 重さ 5.0kg
屋内 屋外

ハンドル高さが65cmから調整可能。身長が低い方も使いやすい歩行器です。

商品名	商品番号	商品コード
テイコブリトル(チェックブルー)	23-5738-1	00030-000099
テイコブリトル(ブラック)	23-5739-1	00030-000099
折りたたみ時: 幅 52 × 奥行 40 × 高さ 73cm キャスター: 前輪約 7 インチ、後輪約 6 インチ		
袋サイズ: 幅 32 × 奥行 12 × 高さ 26cm		

ご利用者負担額 (1割)	(2割)	円	月額レンタル料金	円
	(3割)	円		円

歩行
補助杖

歩行器

車椅子・
車椅子
付属品

スロープ

移動用
リフト・
つり具

テイコブリトルハイ II WAW15

幸和製作所



折りたたみ 重さ 5.3kg
屋内 屋外

軽量でコンパクト。幅広い高さ調節のできる歩行車です。※歩行時は座面を上げてご使用ください。

商品名	商品番号	商品コード
テイコブリトルハイII(チェックブラック)	23-6145-1	00030-000173
折りたたみ時: 幅 52 × 奥行 37 × 高さ 81.5cm キャスター: 約 6 インチ		
袋サイズ: 幅 32 × 奥行 16 × 高さ 33cm		

ご利用者負担額 (1割)	(2割)	円	月額レンタル料金	円
	(3割)	円		円

テイコブリトルハイ HS05H

幸和製作所



折りたたみ 重さ 5.3kg
屋内 屋外

軽量でコンパクト。幅広い高さ調節のできる歩行器です。※歩行時は座面を上げてご使用ください。

商品名	商品番号	商品コード
テイコブリトルハイ(チェックブラウン)	23-5836-1	00030-000143
折りたたみ時: 幅 52 × 奥行 37 × 高さ 81.5cm キャスター: 6 インチ		
袋サイズ: 幅 32 × 奥行 16 × 高さ 33cm		

ご利用者負担額 (1割)	(2割)	円	月額レンタル料金	円
	(3割)	円		円

介護保険
購入
対象品

販売品

情報

歩行器

ベッド・
ベッド
付属品

床ずれ
防止用具

体位
変換器

認知症
老人徘徊
感知機器

手すり

歩行
補助杖

歩行器

車椅子・
車椅子
付属品

スロープ

移動用
リフト・
つり具

介護保険
購入
対象品

販売品

情報

トライリンク

アロン化成

非課税 折りたたみ 重さ 7.1 kg



大きく使えて、小さくしまえる。

商品名	商品番号	商品コード
トライリンク	23-6062-0	00221-000467
折りたたみ時: 幅 22 × 奥行 61.5 × 高さ 76~86cm キャスター: 約 8 インチ		
袋サイズ (約): 幅 33 × 奥行 15 × 高さ 25 cm		
ご利用者負担額 (1割)	(2割) 円	月額レンタル料金 (3割) 円

リトルターン

アロン化成

非課税 折りたたみ 重さ 6.4 kg

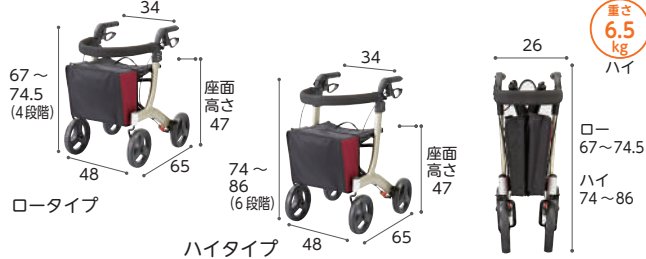

商品名	商品番号	商品コード
ロータイプ	23-5967-1	00221-000457
折りたたみ時: 幅 26 × 奥行 65 × 高さ 67~74.5cm 袋サイズ: 幅 29 × 奥行 16 × 高さ 28cm キャスター: 7.8 インチ		
ご利用者負担額 (1割)	(2割) 円	月額レンタル料金 (3割) 円
商品名	商品番号	商品コード
ハイタイプ	23-5966-1	00221-000456
折りたたみ時: 幅 26 × 奥行 65 × 高さ 74~86cm 袋サイズ: 幅 29 × 奥行 16 × 高さ 28cm キャスター: 7.8 インチ		
ご利用者負担額 (1割)	(2割) 円	月額レンタル料金 (3割) 円

ショッピングターン

アロン化成

非課税 折りたたみ 重さ 6.1 kg



商品名	商品番号	商品コード
ショッピングターン	23-6077-0	00221-000507
折りたたみ時: 幅 28 × 奥行 73 × 高さ 72.5cm キャスター: 約 8 インチ		
袋サイズ: 幅 34 × 奥行 18.5 × 高さ 26 cm		
ご利用者負担額 (1割)	(2割) 円	月額レンタル料金 (3割) 円

ウォーキー スローダウンブレーキ付

ラックヘルスケア

非課税 折りたたみ 重さ 7.2 kg



商品名	商品番号	商品コード
ウォーキー-S	23-5529-0	00245-000131
折りたたみ時: 幅 55 × 奥行 25 × 高さ 71cm キャスター: 約 8 インチ		
カゴサイズ: 幅 30 × 奥行 21.5 × 高さ 16.5 cm		
ご利用者負担額 (1割)	(2割) 円	月額レンタル料金 (3割) 円
商品名	商品番号	商品コード
ウォーキー-M	23-5530-0	00245-000132
折りたたみ時: 幅 61.5 × 奥行 25 × 高さ 75cm キャスター: 約 8 インチ		
カゴサイズ: 幅 38 × 奥行 31.5 × 高さ 29 cm		
ご利用者負担額 (1割)	(2割) 円	月額レンタル料金 (3割) 円

コンパルリハモ

ナブテスコ

非課税 折りたたみ 重さ 10.9 kg



上肢や体幹が不安定な方でも身体をあげられる前腕支持タイプの歩行器です。抑速ブレーキ搭載。ブレーキ力を3段階で設定できます。

商品名	商品番号	商品コード
コンパルリハモ (リッチクリーム)	23-5996-0	00025-000024
折りたたみ時: 幅 54.5 × 奥行 40 × 高さ 85cm キャスター: 約 8 インチ		
ご利用者負担額 (1割)	(2割) 円	月額レンタル料金 (3割) 円

コンパル

ナブテスコ

非課税 折りたたみ 重さ 8.9 kg



転倒につながる急加速時に抑速ブレーキが作動し、速度が上がりすぎるのを抑えます。ブレーキ力を3段階で設定できます。

商品名	商品番号	商品コード
コンパル(シャンパンゴールド)	23-5885-0	00025-000022
折りたたみ時: 幅 26 × 奥行 70.5 × 高さ 78~100cm キャスター: 約 8 インチ		
ご利用者負担額 (1割)	(2割) 円	月額レンタル料金 (3割) 円

税込価格で表記しています。(非課税 ※非課税と表記のない商品に限る) 単位:CM

サービスコード/歩行器 介護給付:171009 予防給付:671009

ベッド・
ベッド
付属品

アルコー1G-T型

星光医療器製作所

非課税 折りたたみ 13.6kg

屋内 屋外

ひじずれ落ち防止パッド
抵抗器付

狭い場所でも移動しやすいコンパクトタイプ。抵抗器付により歩行速度が調整可能です。

商品名	商品番号	商品コード
アルコー1G-T型	23-5534-0	00125-000021
折りたたみ時: 幅 22×奥行 57×高さ 87.5～107.5cm キャスター: 約4インチ		
ご利用者負担額 (1割)	(2割)	円
	(3割)	円
		円

アルコーDX(デラックス)

星光医療器製作所

非課税 折りたたみ 11.8kg

屋内 屋外

ベッド下部に脚部が入り、歩行器を手前に寄せて立ち座りができます。

商品名	商品番号	商品コード
アルコーDX	23-0613-0	00125-000007
折りたたみ時: 幅 22×奥行 65×高さ 86.5～122.5cm キャスター: 4インチ		
ご利用者負担額 (1割)	(2割)	円
	(3割)	円
		円

床ずれ
防止用具

体位
変換器

認知症
老人徘徊
感知機器

手すり

室内用歩行車 トレウォークスリム

日進医療器

非課税 折りたたみ 12.1kg

屋内 屋外

高さ調整がワンタッチレバー式で手間いらず。ストッパーハンドルつきの、手軽に扱える歩行車です。

商品名	商品番号	商品コード
トレウォークスリム	23-5782-0	00175-000283
キャスター: 前輪約6インチ、後輪約4インチ		
ご利用者負担額 (1割)	(2割)	円
	(3割)	円
		円

ホップステップ SM-40(ブレーキ付)

松永製作所

非課税 折りたたみ 14.4kg

屋内 屋外

最少回転半径 44cm

小回りのきく、6輪歩行器。一歩前に入るための安心で頼れるアイテム。

商品名	商品番号	商品コード
SM-40	23-0150-0	00066-000150
折りたたみ時: 幅 25.7×奥行 72.1×高さ 107.1～141.1cm キャスター: 4インチ		
ご利用者負担額 (1割)	(2割)	円
	(3割)	円
		円

歩行
補助杖

歩行器

車椅子・
車椅子
付属品

スロープ

移動用
リフト・
つり具

キャスター付きコンパクト歩行器 C2021CR

アクションジャパン

非課税 折りたたみ 3.3kg

屋内 屋外

固定式
キャスター

ストッパー
付脚

幅の小さなタイプですので、小柄な方や狭い空間でも使いやすいサイズです。後脚は荷重がかかるとストッパーが作動する安心設計。

商品名	商品番号	商品コード
C2021CR	23-0520-0	00428-000018
折りたたみ時: 幅 53×奥行 15×高さ 79(最小)cm キャスター: 3インチ		
ご利用者負担額 (1割)	(2割)	円
	(3割)	円
		円

スイングキャスター付きコンパクト歩行器 C2021CMR

アクションジャパン

非課税 折りたたみ 3.8kg

屋内 屋外

固定
キャスター付
ストッパー

日本人の体格、日本の家屋に合わせたコンパクトタイプ。前輪が自在に動き、よりスムーズに移動できます。

商品名	商品番号	商品コード
C2021CMR	23-0521-0	00428-000019
折りたたみ時: 幅 57×奥行 21×高さ 79(最小)cm キャスター: 3インチ		
ご利用者負担額 (1割)	(2割)	円
	(3割)	円
		円

介護保険
購入
対象品

販売品

情報



歩行器

ベッド・
ベッド
付属品

床ずれ
防止用具

体位
変換器

認知症
老人徘徊
感知機器

手すり

歩行
補助杖

歩行器

車椅子・
車椅子
付属品

スロープ

移動用
リフト・
つり具

介護保険
購入
対象品

販売品

情報

交互歩行器 C2023

アクションジャパン

非課税 折りたたみ 重さ 2.7kg
屋内 屋外



歩幅に合わせて、左右のフレームを交互に動かします。持ち上げる力の弱い方でも操作できます。特に負荷のかかりやすい脚連結部を二重構造にしています。

商品名	商品番号	商品コード
C2023(ブロンズ)	23-0511-0	00428-000015
折りたたみ時：幅52×奥行10×高さ73～86cm		
ご利用者負担額 (1割)	(2割)	円
	(3割)	円
		月額レンタル料金 円

立ち上がり歩行器 C2021W

アクションジャパン

非課税 折りたたみ 重さ 2.8kg
屋内 屋外



いすやトイレでの離着席を、二段式グリップがしっかり応援します。特に負荷のかかりやすい脚連結部を二重構造にしています。

商品名	商品番号	商品コード
C2021W	23-5574-0	00428-000021
折りたたみ時：幅58×奥行12×高さ78～91cm		
ご利用者負担額 (1割)	(2割)	円
	(3割)	円
		月額レンタル料金 円

セーフティーアームウォーカー

イストアイ

基本の固定型。持ち上げる動作を繰り返すことで手のリハビリにもなります。

非課税 折りたたみ 重さ 2.8kg 重さ 3.0kg 重さ 2.7kg 重さ 2.5kg
スタンダード ハイ ミニ SS

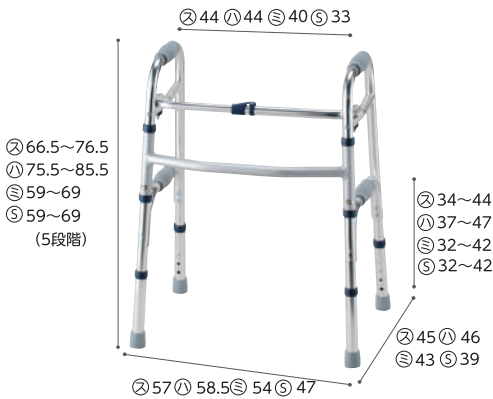

単位：cm

※セーフティーアームウォーカーは、㊷：スタンダードタイプ、㊸：ハイタイプ、㊹：ミニタイプ、㊺：SSタイプの4サイズより選択できます。

屋内 屋外

商品名	商品番号	商品コード
スタンダードタイプ	23-5516-0	00465-000036
折りたたみ時：幅56×奥行11×高さ68cm 重さ：2.8kg		
ご利用者負担額 (1割)	(2割)	円
	(3割)	円
		月額レンタル料金 円
商品名	商品番号	商品コード
ハイタイプ	23-5761-0	00465-000099
折りたたみ時：幅58×奥行11×高さ77cm 重さ：3.0kg		
ご利用者負担額 (1割)	(2割)	円
	(3割)	円
		月額レンタル料金 円
商品名	商品番号	商品コード
ミニタイプ	23-5506-0	00465-000037
折りたたみ時：幅54×奥行10×高さ60.5cm 重さ：2.7kg		
ご利用者負担額 (1割)	(2割)	円
	(3割)	円
		月額レンタル料金 円
商品名	商品番号	商品コード
SSタイプ	23-5742-0	00465-000043
折りたたみ時：幅45.5×奥行10.5×高さ60cm 重さ：2.5kg ※室内専用です。		
ご利用者負担額 (1割)	(2割)	円
	(3割)	円
		月額レンタル料金 円

セーフティーアームウォーカー Cタイプ

イストアイ

前輪は1方向に固定。少しずつゆっくりと歩行・方向転換をサポートします。

非課税 折りたたみ 重さ 3.1kg 重さ 3.3kg 重さ 2.9kg 重さ 2.7kg
スタンダード ハイ ミニ SS

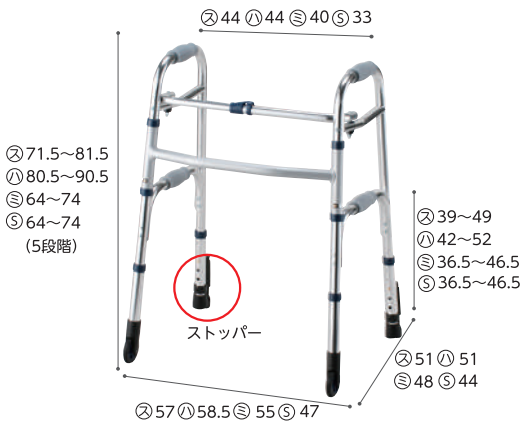

単位：cm

※セーフティーアームウォーカーCタイプは、㊷：スタンダードタイプ、㊸：ハイタイプ、㊹：ミニタイプ、㊺：SSタイプの4サイズより選択できます。

前輪 後輪

商品名	商品番号	商品コード
スタンダードタイプ	23-5552-0	00465-000025
折りたたみ時：幅60×奥行11×高さ73.5cm 重さ：3.1kg キャスター：3インチ		
ご利用者負担額 (1割)	(2割)	円
	(3割)	円
		月額レンタル料金 円
商品名	商品番号	商品コード
ハイタイプ	23-5925-0	00465-000047
折りたたみ時：幅61×奥行11×高さ82.5cm 重さ：3.3kg キャスター：3インチ		
ご利用者負担額 (1割)	(2割)	円
	(3割)	円
		月額レンタル料金 円
商品名	商品番号	商品コード
ミニタイプ	23-5507-0	00465-000040
折りたたみ時：幅57×奥行10×高さ66cm 重さ：2.9kg キャスター：3インチ		
ご利用者負担額 (1割)	(2割)	円
	(3割)	円
		月額レンタル料金 円
商品名	商品番号	商品コード
SSタイプ	23-5743-0	00465-000044
折りたたみ時：幅49×奥行10.5×高さ65.5cm 重さ：2.7kg キャスター：3インチ		
ご利用者負担額 (1割)	(2割)	円
	(3割)	円
		月額レンタル料金 円

税込価格で表記しています。(非課税 ※非課税と表記のない商品に限る) **単位:CM**

サービスコード/歩行器 介護給付:171009 予防給付:671009

ベッド・
ベッド
付属品

セーフティーアームウォーカー Mタイプ

イーストアイ

前輪スイングキャスターは小回りがきき、スムーズな歩行をサポートします。

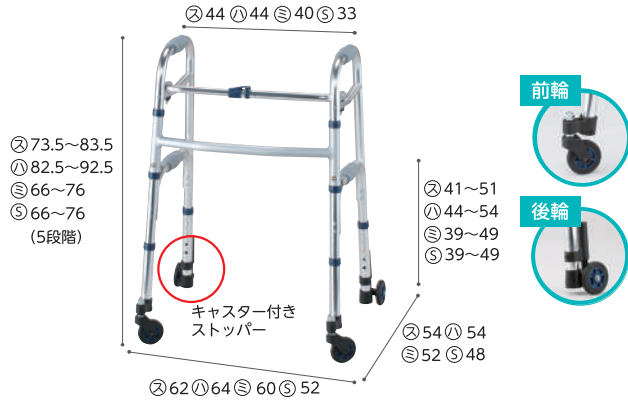

単位: cm

※セーフティーアームウォーカーMタイプは、㊲:スタンダードタイプ、
㊲:ハイタイプ、㊳:ミニタイプ、㊴:SSタイプの4サイズより
選択できます。

非課税 折りたたみ 重量: 3.5kg, 3.7kg, 3.3kg, 3.1kg
屋内 屋外 スタンダード ハイ ミニ SS

商品名	商品番号	商品コード
スタンダードタイプ	23-5542-0	00465-000039
折りたたみ時: 幅63×奥行11×高さ76.5cm 重量: 3.5kg キャスター: 3インチ		
ご利用者負担額 (1割)	(2割) 円	月額レンタル料金 円
負担額 (3割)	円	円
商品名	商品番号	商品コード
ハイタイプ	23-5832-0	00465-000048
折りたたみ時: 幅64.5×奥行12×高さ85cm 重量: 3.7kg キャスター: 3インチ		
ご利用者負担額 (1割)	(2割) 円	月額レンタル料金 円
負担額 (3割)	円	円
商品名	商品番号	商品コード
ミニタイプ	23-5508-0	00465-000041
折りたたみ時: 幅61×奥行10×高さ68cm 重量: 3.3kg キャスター: 3インチ		
ご利用者負担額 (1割)	(2割) 円	月額レンタル料金 円
負担額 (3割)	円	円
商品名	商品番号	商品コード
SSタイプ	23-5744-0	00465-000045
折りたたみ時: 幅52×奥行12.5×高さ68cm 重量: 3.1kg キャスター: 3インチ		
ご利用者負担額 (1割)	(2割) 円	月額レンタル料金 円
負担額 (3割)	円	円

床ずれ
防止用具

体位
変換器

認知症
老人徘徊
感知機器

手すり

セーフティーアームウォーカー Gタイプ

イーストアイ

溝にはまりにくい幅広キャスター。6輪タイヤで安定した歩行をサポートします。

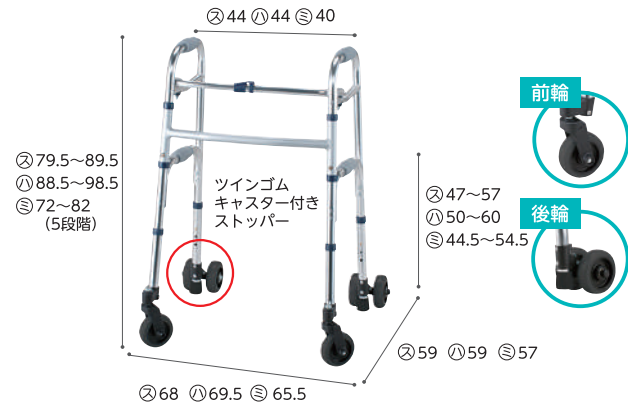

単位: cm

※セーフティーアームウォーカーGタイプは、㊲:スタンダードタイプ、
㊲:ハイタイプ、㊳:ミニタイプの3サイズより選択できます。

非課税 折りたたみ 重量: 4.8kg, 5.0kg, 4.5kg
屋内 屋外 スタンダード ハイ ミニ

商品名	商品番号	商品コード
スタンダードタイプ	23-5551-0	00465-000038
折りたたみ時: 幅64×奥行13.5×高さ82.5cm 重量: 4.8kg キャスター: 4インチ		
ご利用者負担額 (1割)	(2割) 円	月額レンタル料金 円
負担額 (3割)	円	円
商品名	商品番号	商品コード
ハイタイプ	23-5930-0	00465-000046
折りたたみ時: 幅66×奥行13.5×高さ91.5cm 重量: 5kg キャスター: 4インチ		
ご利用者負担額 (1割)	(2割) 円	月額レンタル料金 円
負担額 (3割)	円	円
商品名	商品番号	商品コード
ミニタイプ	23-5505-0	00465-000027
折りたたみ時: 幅62×奥行13.5×高さ75cm 重量: 4.5kg キャスター: 4インチ		
ご利用者負担額 (1割)	(2割) 円	月額レンタル料金 円
負担額 (3割)	円	円

歩行
補助杖

歩行器

車椅子・
車椅子
付属品

スロープ

移動用
リフト・
つり具

セーフティーアームUタイプウォーカー

イーストアイ



前腕保持歩行器。軽く、薄型に折りたたみ可。ハンドルブレーキ付き。

商品名	商品番号	商品コード
大型アームレストタイプ	23-5907-0	00465-000056
折りたたみ時: 幅68×奥行20×高さ96cm 重量: 7.4kg 前輪7インチ、後輪5インチ		
ご利用者負担額 (1割)	(2割) 円	月額レンタル料金 円
負担額 (3割)	円	円



センターパッド仕様
使用例



センターパッド
取り付け時

非課税 折りたたみ 重量: 7.4kg, 8.4kg
屋内 屋外

センターパッドをつける上肢保持歩行器として使用できます。

商品名	商品番号	商品コード
大型アームレストタイプ(センターパッド仕様)	23-5909-0	00465-000105
重量: 8.4kg 前輪7インチ、後輪5インチ		
ご利用者負担額 (1割)	(2割) 円	月額レンタル料金 円
負担額 (3割)	円	円

※折りたたむ場合はセンターパッドを取り外してください。
※センターパッドを取り付けた場合、本体は課税対象商品となります。

介護保険
購入
対象品

販売品

情報



車椅子・車椅子付属品

チェックポイント

床ずれ
防止用具

体位
変換器

認知症
老人徘徊
感知機器

手すり

歩行
補助杖

歩行器

車椅子・
車椅子
付属品

スロープ

移動用
リフト・
つり具

介護保険
購入
対象品

販売品

情報

目的



- 車いすでどこにいきたい？
- 屋内で使う？屋外で使う？
- どのくらいの時間使用する？

状態像



- 身体との適合は？
- 心理的な適合は？
- 予算などの社会的適合は？

環境適合

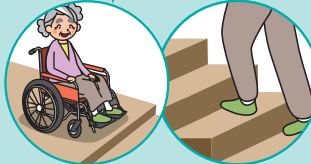

- 部屋の広さ、行動範囲は？
- 通路の幅は十分ですか？
- 段差や階段はありますか？

動かし方で選ぶ

ご自分の両腕で動かせる方におすすめ



ケアフィットウイング(自走)



ケアフィットプラス(自走)



キックル



スキット 5

ご自分の片手、片足で動かせる方におすすめ



ケアフィットウイング(自走)



イージーフィット(自走)



カルティマCRT-5



ネクストコアアジャスト(自走)



キックル

介助で移動される方におすすめ



ケアフィットウイング(介助)



ケアフィットプラス(介助)



ケアアジャスト(介助)



イージーフィット(介助)

狭い室内で使用される方におすすめ



ふわりす+



ネクストコア



キックル



スキット 5

車椅子を介助する方の力が弱い方におすすめ



アシストホイールライト



ハイパワー型アシストホイール

税込価格で表記しています。(**非課税** ※非課税 と表記のない商品に限る) **単位:CM**

サービスコード/車椅子 介護給付:171001 予防給付:671001 /車椅子付属品 介護給付:171002 予防給付:671002

ベッド・
ベッド
付属品

座ったときの姿勢で選ぶ

床ずれ
防止用具

体位
変換器

認知症
老人徘徊
感知機器

手すり

歩行
補助杖

歩行器

車椅子・
車椅子
付属品

スロープ

移動用
リフト・
つり具

介護保険
購入
対象品

販売品

情報

円背の方におすすめ



ケアフィットウイング



ケアフィットプラス



オアシスポジティブ

座位姿勢のバランス維持にサポートが必要な方におすすめ



ケアフィットウイング



イージーフィット



ネクストコア・アジャスト

体幹だけではなく頭のサポートまで必要で様々な休息姿勢をとりたい方におすすめ



TRC-3DX



TRC-2



くるーん



マイチルト・ミニ3D



オアシスポジティブ

ベッドへの移乗方法で選ぶ

立って移乗ができる方におすすめ



ケアフィットプラス(自走)



カルッタCRT-1



BAL-1



RX-1 Lo



ふわりす(自走)

座ったままなら移乗できる方におすすめ

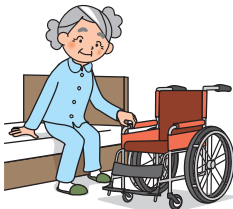

ケアフィットウイング(自走)



イージーフィット(自走)



BAL3



ネクストコア・マルチ(自走)

ご自分で姿勢を変えられない方におすすめ



TRC-3DX



TRC-2



くるーん



マイチルト・ミニ3D



オアシスポジティブ



車椅子・車椅子付属品

車椅子の機能と名称

床ずれ防止用具

体位変換器

認知症老人徘徊感知機器

手すり

歩行補助杖

歩行器

車椅子・車椅子付属品

スロープ

移動用リフト・つり具

介護保険購入対象品

販売品

情報

背シート

背張り調節 ご利用者の体の状態に合わせて背シートの張りが調節できます。

リクライニング 背シートが後方に倒れます。

介助用ブレーキレバー 介助用のブレーキレバーが付いています。

ハンドリム

ティッピングレバー

タイヤ(後輪)

ノーバンクタイヤ 空気圧の低下や、空気漏れの心配がありません。

キャスト(前輪)

ショックレスキャスト 屋外などの凸凹のある道でも振動が伝わりにくいキャストです。

ハンドグリップ

グリップ高さ調節 介助者の手の位置に合わせてグリップの高さを調節できます。

アームサポート(ひじ当て)

ひじ当てウイング ひじ当てがはね上がり、移乗に便利です。

ひじ当て高さ調節 ご利用者の体に合わせてひじ当ての高さが調整できます。

座シート

クッション 長時間座っていても疲れにくく、床ずれ防止効果もあります。

レッグサポート

フットサポート

シートベルト 車椅子からずり落ちないように体を固定します。

スイングアウト フット・レッグサポートが外方折りたたみ式で、移乗や片足走行の時に便利です。

ティルト 座シートと背シートの角度はそのままに後方に倒れます。

重さの色分け

<p>軽</p> <p>重量 0.00 kg</p> <p>13kg</p> <p>未満</p>	<p>普通</p> <p>重量 0.00 kg</p> <p>13kg~18kg</p> <p>以上 未満</p>	<p>重</p> <p>重量 0.00 kg</p> <p>18kg</p> <p>以上</p>
---	--	---

車椅子の機能

【車椅子(自走)】

- 自分で操作する
- 後輪が大きい
- ハンドリムがある



【車椅子(介助)】

- 介助者が操作してくれる
- 後輪が小さい
- コンパクト



【ティルト式車椅子】

- 座シートと背シートの角度はそのままに後方に倒れる車椅子
- 頭部までサポート
- 安定した座位姿勢を保つ



【リクライニング式車椅子】

- 背シートが後方に倒れる車椅子
- 頭部までサポート
- ストレッチャーとして使用



【ティルト・リクライニング式車椅子】

- 両方の機能を備えています

税込価格で表記しています。(**非課税** ※非課税 と表記のない商品に限る)

単位:CM

サービスコード/車椅子 介護給付:171001 予防給付:671001 /車椅子付属品 介護給付:171002 予防給付:671002

ベッド・
ベッド
付属品

ケアフィットウイング

CARE FIT WING

— 自走と介助 —



自走



介助



ウイング

スイングアウト

1 **しっかりとケア**
ワンフィットベルト1本で、
お好みの座り心地を!!

2 **さらにフィット**
胸椎・腰椎サポートベルトで、
心地よく体幹を保持!

3 **より快適に**
アームサポート高さ調整・クッションの
セパレート調整でより快適に!!

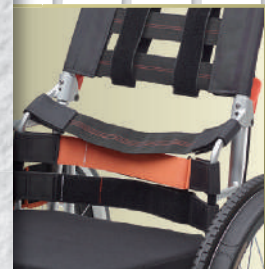

床ずれ
防止用具

体位
変換器

認知症
老人徘徊
感知機器

手すり

歩行
補助杖

歩行器

車椅子・
車椅子
付属品

スロープ

移動用
リフト・
つり具

介護保険
購入
対象品

販売品

情報



車椅子・車椅子付属品

ベッド・
ベッド
付属品

床ずれ
防止用具

体位
変換器

認知症
老人徘徊
感知機器

手すり

歩行
補助杖

歩行器

車椅子・
車椅子
付属品

スロープ

移動用
リフト・
つり具

介護保険
購入
対象品

販売品

情報

ケアフィットウイング (自走)

ミキ



ケアフィットウイング
CARE FIT WING

重さ
16
kg

アームサポートが跳ね上がり、フット・レッグサポートが外側へひらく、移乗に便利な車椅子

ワンフィットベルトと3Dフレームにより、小柄な方や円背の方にもやさしくフィットします。



ウイング スイングアウト



体にフィット

胸椎下部を支える胸椎サポートベルト、及び骨盤を支えるための腰椎サポートベルトを追加。心地よく体幹を安定的に保持します。

フィットグリップハンドル
握力が弱くても車椅子を漕ぎやすいハンドルを標準装備。

- グリーンケア 非課税
- 介助用フーキロー
- ひじ当てウイング
- ひじ当て高さ調節
- スイングアウト
- 背張り調節
- グリップ高さ調節
- ノーバンクタイヤ
- ショックスキャスター
- クッション

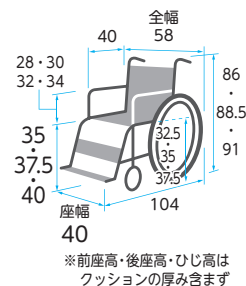

商品名	商品番号	商品コード
ケアフィットウイング	21-6821-0	00122-000584
前輪：6インチ 後輪：20インチ 折りたたみ：全幅29×全高67・64.5・62×全長94cm		
ご利用者負担額 (1割)	(2割)	円
円	円 (3割)	円
		月額レンタル料金
		円

ケアフィットプラス (自走)

ミキ



ケアフィットプラス
CARE FIT PLUS

重さ
12.9
kg

※重量はクッション含まず

背張り調整により座位姿勢のバランス維持をサポートする車椅子



ワンフィットベルト
実用新案出願済の背張り調節機能。短時間でのフィッティングが可能です。



かたさの異なる2種類のエラストックウェビングベルトがやさしくフィットします。

座奥行 36cm

小柄な方多い日本人高齢者に適したサイズ設計です。座り座りを防ぎます。

ご利用者様に合わせて座面高を3サイズからお選びいただけます。

- グリーンケア 非課税
- 介助用フーキロー
- ひじ当てウイング
- ひじ当て高さ調節
- スイングアウト
- 背張り調節
- グリップ高さ調節
- ノーバンクタイヤ
- ショックスキャスター
- クッション

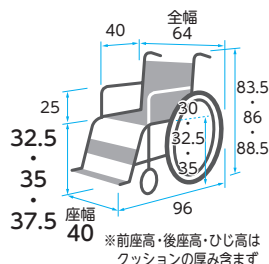

商品名	商品番号	商品コード
ケアフィットプラス	21-6183-0	00122-000530
前輪：6インチ 後輪：20インチ 折りたたみ：全幅31×全高60・62.5・65×全長91cm クッション厚：6cm		
ご利用者負担額 (1割)	(2割)	円
円	円 (3割)	円
		月額レンタル料金
		円

ケアアジャスト (自走) MC-KM001

ミキ



重さ
14.7
kg

アームサポートが跳ね上がり、フット・レッグサポートが外側へひらく、移乗に便利な車椅子

座幅や座面高を3サイズからお選びいただけます。安心のシートベルト付。軽量モジュールタイプです。

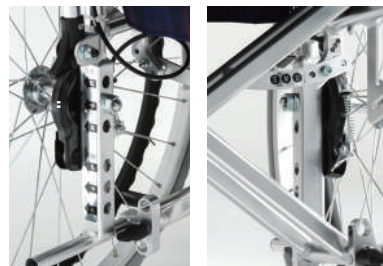

- グリーンケア 非課税
- 介助用フーキロー
- ひじ当てウイング
- ひじ当て高さ調節
- スイングアウト
- 背張り調節
- グリップ高さ調節
- ノーバンクタイヤ
- ショックスキャスター
- クッション

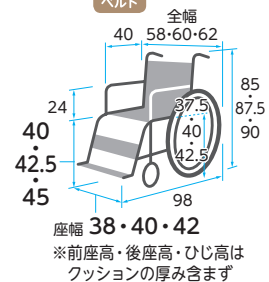

商品名	商品番号	商品コード
MC-KM001	21-5247-0	00122-000304
前輪：6インチ 後輪：22インチ 折りたたみ：全幅32×全高65.5・68・70.5×全長73.5cm クッション厚：5cm		
ご利用者負担額 (1割)	(2割)	円
円	円 (3割)	円
		月額レンタル料金
		円

税込価格で表記しています。(非課税 ※非課税と表記のない商品に限る) 単位:CM

サービスコード/車椅子 介護給付:171001 予防給付:671001 /車椅子付属品 介護給付:171002 予防給付:671002

ベッド・
ベッド
付属品

イージーフィット (自走) MEF-22/MEF-20

ミキ

「座幅調整」「座面高調整」が簡単で時間を大幅に節約。
必要な工具は、5mmの六角レンチ1本のみ!



重さ 15.5 kg MEF-22
重さ 15.2 kg MEF-20

アームサポートが跳ね上がり、フット・レッグサポートが外側へひらく、移乗に便利な車椅子

※体型や状況に合わせて選べる2サイズ、ひじ高調整機能付

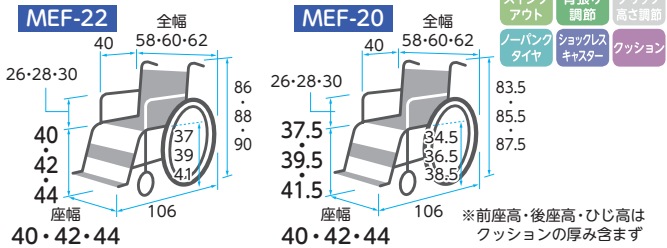

- 非課税
- 介助用フーネレバー
- ひじ当てウイング
- ひじ当て高さ調節
- スイングアウト
- 背張り調節
- グリップ高さ調節
- ノーバンクタイヤ
- ショックスキャスター
- クッション

商品名	商品番号	商品コード
MEF-22	21-6774-0	00122-000582
前輪:6インチ 後輪:22インチ 折りたたみ:全幅34×全高64・66・68×全長77cm クッション厚さ:3cm		
ご利用者負担額 (1割)	(2割)	円
月額レンタル料金	(3割)	円
商品名	商品番号	商品コード
MEF-20	21-6776-0	00122-000581
前輪:5インチ 後輪:20インチ 折りたたみ:全幅34×全高61.5・63.5・65.5×全長75cm クッション厚さ:3cm		
ご利用者負担額 (1割)	(2割)	円
月額レンタル料金	(3割)	円

床ずれ
防止用具

体位
変換器

認知症
老人徘徊
感知機器

手すり

MMフィット (自走) MM-Fit Hi22/Hi20/Lo20

ミキ



重さ 17.4 kg Hi22
重さ 16.9 kg Hi20
重さ 16.9 kg Lo20

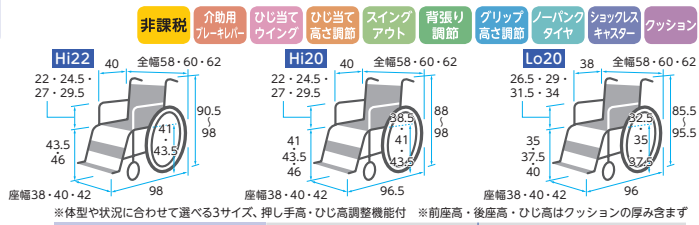

商品名	商品番号	商品コード
MM-Fit (Hi22)	21-5300-0	00122-000346
前輪:6インチ 後輪:22インチ 折りたたみ:全幅33×全高67~74.5×全長74cm クッション厚さ:6cm		
ご利用者負担額 (1割)	(2割)	円
月額レンタル料金	(3割)	円
商品名	商品番号	商品コード
MM-Fit (Hi20)	21-5301-0	00122-000347
前輪:6インチ 後輪:20インチ 折りたたみ:全幅33×全高64.5~74.5×全長71.5cm クッション厚さ:6cm		
ご利用者負担額 (1割)	(2割)	円
月額レンタル料金	(3割)	円
商品名	商品番号	商品コード
MM-Fit (Lo20)	21-5303-0	00122-000349
前輪:6インチ 後輪:20インチ 折りたたみ:全幅33×全高62~72×全長74cm クッション厚さ:6cm		
ご利用者負担額 (1割)	(2割)	円
月額レンタル料金	(3割)	円

歩行
補助杖

歩行者

車椅子・
車椅子
付属品

スロープ

移動用
リフト・
つり具

カルッタ (自走) CRT-1

ミキ



重さ 9.7 kg

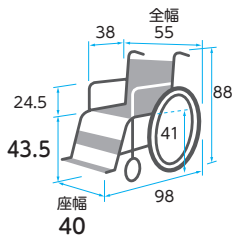

非課税

- 介助用フーネレバー
- ひじ当てウイング
- ひじ当て高さ調節
- スイングアウト
- 背張り調節
- グリップ高さ調節
- ノーバンクタイヤ
- ショックスキャスター
- クッション

商品名	商品番号	商品コード
CRT-1(ネイビー)	21-6717-0	00122-000560
前輪:6インチ 後輪:22インチ 折りたたみサイズ:全幅32×全高70.5×全長93cm		
ご利用者負担額 (1割)	(2割)	円
月額レンタル料金	(3割)	円

カルティマ (自走) CRT-5

ミキ



重さ 9.9 kg

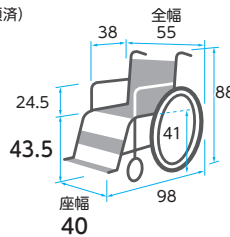

非課税

- 介助用フーネレバー
- ひじ当てウイング
- ひじ当て高さ調節
- スイングアウト
- 背張り調節
- グリップ高さ調節
- ノーバンクタイヤ
- ショックスキャスター
- クッション

商品名	商品番号	商品コード
CRT-5(ネイビー)	21-6721-0	00122-000568
前輪:6インチ 後輪:22インチ 折りたたみ:全幅32×全高70.5×全長93cm		
ご利用者負担額 (1割)	(2割)	円
月額レンタル料金	(3割)	円



ワンハンドブレーキ (特許出願済)

介護保険
購入
対象品

販売品

情報



車椅子・車椅子付属品

ベッド・
ベッド
付属品

床ずれ
防止用具

体位
変換器

認知症
老人徘徊
感知機器

手すり

歩行
補助杖

歩行器

車椅子・
車椅子
付属品

スロープ

移動用
リフト・
つり具

介護保険
購入
対象品

販売品

情報

カルティマ (自走) 多機能タイプ CRT-7

ミキ

左右いずれか駐車ブレーキをかける
両輪にブレーキがかかる「ワンハンドブレーキ仕様」

- 介助用
ブレーキレバー
- ひじ当て
ウイング
- ひじ当て
高さ調節
- スイング
アウト
- 背張り
調節
- グリップ
高さ調節
- ノーパンク
タイヤ
- ショックス
キャスター
- クッション

非課税

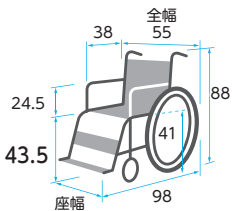

重さ
11.2
kg

商品名	商品番号	商品コード
CRT-7(ネイビー)	21-6723-0	00122-000572
前輪:6インチ 後輪:22インチ		
折りたたみ:全幅32×全高70.5×全長69(フット・レッグサポートをつけたままの場合93) cm		
ご利用者 負担額 (1割)	(2割)	円
	円 (3割)	円
		円
		円

BAL-1 (自走)

ミキ

- 介助用
ブレーキレバー
- ひじ当て
ウイング
- ひじ当て
高さ調節
- スイング
アウト
- 背張り
調節
- グリップ
高さ調節
- ノーパンク
タイヤ
- ショックス
キャスター
- クッション

非課税



ノーパンクタイヤ

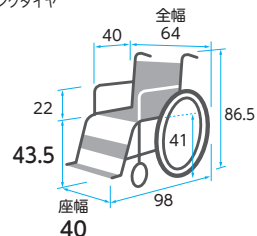

重さ
12.9
kg

商品名	商品番号	商品コード
BAL-1	21-5755-0	00122-000451
前輪:6インチ 後輪:22インチ 折りたたみ:全幅33.5×全高67×全長96.5cm		
ご利用者 負担額 (1割)	(2割)	円
	円 (3割)	円
		円
		円

BAL-3 (自走)

ミキ

- 介助用
ブレーキレバー
- ひじ当て
ウイング
- ひじ当て
高さ調節
- スイング
アウト
- 背張り
調節
- グリップ
高さ調節
- ノーパンク
タイヤ
- ショックス
キャスター
- クッション

非課税



ノーパンクタイヤ

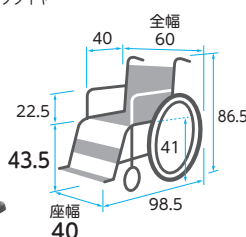

重さ
14.7
kg

商品名	商品番号	商品コード
BAL-3	21-5863-0	00122-000453
前輪:6インチ 後輪:22インチ 折りたたみ:全幅34.5×全高67×全長73cm		
ご利用者 負担額 (1割)	(2割)	円
	円 (3割)	円
		円
		円

スキット4 (自走) SKT-4

ミキ

- 介助用
ブレーキレバー
- ひじ当て
ウイング
- ひじ当て
高さ調節
- スイング
アウト
- 背張り
調節
- グリップ
高さ調節
- ノーパンク
タイヤ
- ショックス
キャスター
- クッション

非課税

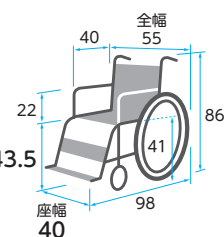

重さ
13.7
kg

商品名	商品番号	商品コード
SKT-4	21-5637-0	00122-000411
前輪:6インチ 後輪:22インチ 折りたたみ:全幅28.5×全高66.5×全長72.5cm		
ご利用者 負担額 (1割)	(2割)	円
	円 (3割)	円
		円
		円

とまッティ (自走) MBY-41B

ミキ

立ち上がると車椅子後方移動を
制御する装置が動く「ノンバックブレーキ付」

- 介助用
ブレーキレバー
- ひじ当て
ウイング
- ひじ当て
高さ調節
- スイング
アウト
- 背張り
調節
- グリップ
高さ調節
- ノーパンク
タイヤ
- ショックス
キャスター
- クッション

非課税



うっかり、ヒヤリ!の防止に...

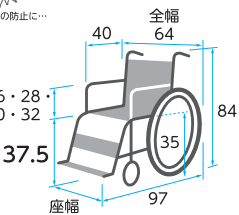

重さ
16.6
kg

商品名	商品番号	商品コード
MBY-41B(エメラルド)	21-6191-0	00122-000528
前輪:6インチ 後輪:22インチ 折りたたみ:全幅38×全高69×全長95cm クッション厚さ:4cm		
ご利用者 負担額 (1割)	(2割)	円
	円 (3割)	円
		円
		円

RX-1 Lo (自走)

ミキ

- 介助用
ブレーキレバー
- ひじ当て
ウイング
- ひじ当て
高さ調節
- スイング
アウト
- 背張り
調節
- グリップ
高さ調節
- ノーパンク
タイヤ
- ショックス
キャスター
- クッション

非課税



ロックンブレーキ

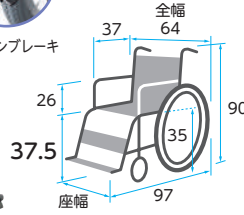

重さ
15.1
kg

商品名	商品番号	商品コード
RX-1Lo	21-5587-0	00122-000428
前輪:6インチ 後輪:22インチ 折りたたみ:全幅33×全高65×全長93cm クッション厚さ:6cm		
ご利用者 負担額 (1割)	(2割)	円
	円 (3割)	円
		円
		円

税込価格で表記しています。(非課税 ※非課税と表記のない商品に限る) 単位:cm

サービスコード/車椅子 介護給付:171001 予防給付:671001 /車椅子付属品 介護給付:171002 予防給付:671002

ベッド・
ベッド
付属品

床ずれ
防止用具

体位
変換器

認知症
老人徘徊
感知機器

手すり

歩行
補助杖

歩行器

車椅子・
車椅子
付属品

スロープ

移動用
リフト・
つり具

介護保険
購入
対象品

販売品

情報

ふわりす(KF)シリーズ(自走) (エア軽量タイヤ仕様)

カワムラサイクル

非課税

- 介助用
ブレーキレバー
- ひじ当て
ウイング
- ひじ当て
高さ調節
- スイング
アウト
- 背張り
調節
- グリップ
高さ調節
- ノーバンク
タイヤ
- ショックレス
キャスター
- クッション



重さ
9.6
kg

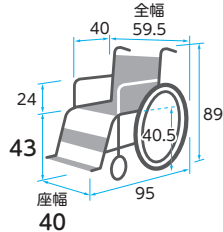

商品名	商品番号	商品コード
KF22-40SB (すみれパープル)	21-6217-0	00160-000241

前輪:6インチ 後輪:22インチ 折りたたみ:全幅33×全高66×全長93cm

ご利用者 負担額 (1割)	(2割)	円	月額レンタル料金
円	円	円	円

ふわりす+(KFP)シリーズ(自走) (ソフトタイヤ仕様)

カワムラサイクル

非課税

- 介助用
ブレーキレバー
- ひじ当て
ウイング
- ひじ当て
高さ調節
- スイング
アウト
- 背張り
調節
- グリップ
高さ調節
- ノーバンク
タイヤ
- ショックレス
キャスター
- クッション



重さ
11.9
kg

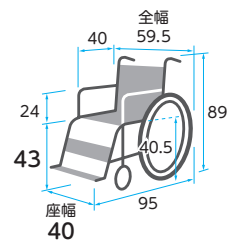

商品名	商品番号	商品コード
KFP22-40SB (すみれパープル)	21-6513-0	00160-000249

前輪:6インチ 後輪:22インチ 折りたたみ:全幅33×全高66×全長71.5cm

ご利用者 負担額 (1割)	(2割)	円	月額レンタル料金
円	円	円	円

ネクストコア(自走) NEXT-11B

松永製作所

非課税

- 介助用
ブレーキレバー
- ひじ当て
ウイング
- ひじ当て
高さ調節
- スイング
アウト
- 背張り
調節
- グリップ
高さ調節
- ノーバンク
タイヤ
- ショックレス
キャスター
- クッション



重さ
11.8
kg

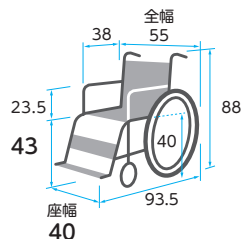

商品名	商品番号	商品コード
NEXT-11B(ブルー)	21-5953-0	00066-000315

前輪:6インチ 後輪:22インチ 折りたたみ:全幅29×全高65.5×全長93.5cm

ご利用者 負担額 (1割)	(2割)	円	月額レンタル料金
円	円	円	円

ネクストコア・マルチ(自走) NEXT-31B

松永製作所

非課税

- 介助用
ブレーキレバー
- ひじ当て
ウイング
- ひじ当て
高さ調節
- スイング
アウト
- 背張り
調節
- グリップ
高さ調節
- ノーバンク
タイヤ
- ショックレス
キャスター
- クッション



重さ
13.2
kg

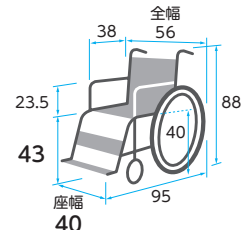

※前座高・後座高・ひじ高はクッションの厚み含まず

商品名	商品番号	商品コード
NEXT-31B(ブルー)	21-6041-0	00066-000318

前輪:6インチ 後輪:22インチ 折りたたみ:全幅28×全高65.5×全長95cm クッション厚さ:前方3cm 後方2cm

ご利用者 負担額 (1割)	(2割)	円	月額レンタル料金
円	円	円	円

ネクストコア・アジャスト(自走) NEXT-51B

松永製作所

非課税

- 介助用
ブレーキレバー
- ひじ当て
ウイング
- ひじ当て
高さ調節
- スイング
アウト
- 背張り
調節
- グリップ
高さ調節
- ノーバンク
タイヤ
- ショックレス
キャスター
- クッション



重さ
14.6
kg

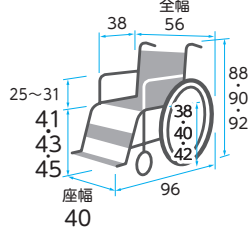

※前座高・後座高・ひじ高はクッションの厚み含まず

商品名	商品番号	商品コード
NEXT-51B(ブルー)	21-6039-0	00066-000320

前輪:6インチ 後輪:22インチ 折りたたみ:全幅28×全高67.5×全長96cm クッション厚さ:前方3cm 後方2cm

ご利用者 負担額 (1割)	(2割)	円	月額レンタル料金
円	円	円	円

キックル(自走)

日進医療器

非課税

- 介助用
ブレーキレバー
- ひじ当て
ウイング
- ひじ当て
高さ調節
- スイング
アウト
- 背張り
調節
- グリップ
高さ調節
- ノーバンク
タイヤ
- ショックレス
キャスター
- クッション



重さ
15.0
kg

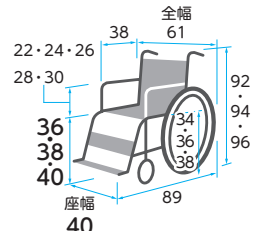

※前座高・後座高・ひじ高はクッションの厚み含まず

商品名	商品番号	商品コード
キックル	21-5355-0	00175-000249

前輪:5インチ 後輪:20インチ 折りたたみ:全幅35×全高60×全長89cm(前座高36cmのとき) クッション厚さ:前方5cm, 後方4cm

ご利用者 負担額 (1割)	(2割)	円	月額レンタル料金
円	円	円	円



車椅子・車椅子付属品

ベッド・
ベッド
付属品

床ずれ
防止用具

体位
変換器

認知症
老人徘徊
感知機器

手すり

歩行
補助杖

歩行器

車椅子・
車椅子
付属品

スロープ

移動用
リフト・
つり具

介護保険
購入
対象品

販売品

情報

ケアフィットウイング (介助)

ミキ



ケアフィットウイング
CARE FIT WING

重さ
14.8
kg

アームサポートが跳ね上がり、フット・レッグサポートが外側へひらく、移乗に便利な車椅子

ワンフィットベルトと3Dフレームにより、小柄な方や円背の方にもやさしくフィットします。



体にフィット

胸椎下部を支える胸椎サポートベルト、及び骨盤を支えるための腰椎サポートベルトを追加。心地よく体幹を安定的に保持します。

アームサポート

アームサポートの高さを状態に合わせて調整できます。

- グリーンケア 非課税
- 介助用 フレーキロー
- ひじ当て ウイング
- ひじ当て 高さ調節
- スイング アウト
- 背張り 調節
- グリップ 高さ調節
- ノーバンク タイヤ
- ショックレス キャスター
- クッション

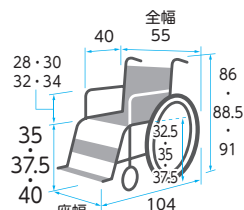

商品名	商品番号	商品コード
ケアフィットウイング	21-6822-0	00122-000585
前輪：6インチ 後輪：14インチ 折りたたみ：全幅26×全高62・64.5・67×全長91.5cm		
ご利用者負担額 (1割)	(2割)	円
	(3割)	円
		円
		円

ケアフィットプラス (介助)

ミキ



ケアフィットプラス
CARE FIT PLUS

重さ
11.6
kg

※重量はクッション含まず

背張り調整により座位姿勢のバランス維持をサポートする車椅子

ワンフィットベルトとエラストックベルトの組み合わせで、利用者の背中をやさしくサポートする車椅子です。



ワンフィットベルト

実用新案出願済の背張り調節機能。短時間でのフィッティングが可能です。

かたさの異なる2種類のエラストックウェビングベルトがやさしくフィットします。



ご利用者様に合わせて座面高を3サイズからお選びいただけます。

- グリーンケア 非課税
- 介助用 フレーキロー
- ひじ当て ウイング
- ひじ当て 高さ調節
- スイング アウト
- 背張り 調節
- グリップ 高さ調節
- ノーバンク タイヤ
- ショックレス キャスター
- クッション

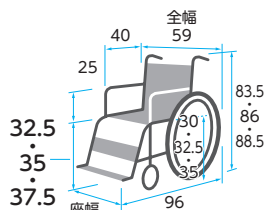

商品名	商品番号	商品コード
ケアフィットプラス	21-6385-0	00122-000543
前輪：6インチ 後輪：16インチ 折りたたみ：全幅27×全高60・62.5・65×全長85cm クッション厚さ：6cm		
ご利用者負担額 (1割)	(2割)	円
	(3割)	円
		円
		円

ケアアジャスト (介助) MC-KM002

ミキ



重さ
13.0
kg

アームサポートが跳ね上がり、フット・レッグサポートが外側へひらく、移乗に便利な車椅子

座幅や座面高を3サイズからお選びいただけます。安心のシートベルト付。軽量モジュールタイプです。



- グリーンケア 非課税
- 介助用 フレーキロー
- ひじ当て ウイング
- ひじ当て 高さ調節
- スイング アウト
- 背張り 調節
- グリップ 高さ調節
- ノーバンク タイヤ
- ショックレス キャスター
- クッション

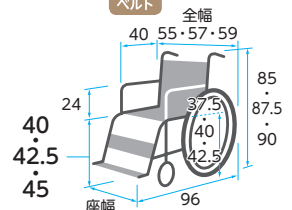

商品名	商品番号	商品コード
MC-KM002	21-5246-0	00122-000305
前輪：6インチ 後輪：16インチ 折りたたみ：全幅30×全高65.5・68・70.5×全長65cm クッション厚さ：5cm		
ご利用者負担額 (1割)	(2割)	円
	(3割)	円
		円
		円

税込価格で表記しています。(非課税 ※非課税と表記のない商品に限る) 単位:cm

サービスコード/車椅子 介護給付:171001 予防給付:671001 /車椅子付属品 介護給付:171002 予防給付:671002

ベッド・
ベッド
付属品

イージーフィット (介助) MEF-16/MEF-14

ミキ



重さ 14.2 kg MEF-16
重さ 14.0 kg MEF-14

アームサポートが跳ね上がり、フット・レッグサポートが外側へひらく、移乗に便利な車椅子

※体型や状況に合わせて選べる2サイズ、ひじ高調整機能付

「座幅調整」「座面高調整」が簡単に時間を大幅に節約。必要な工具は、5mmの六角レンチ1本のみ!

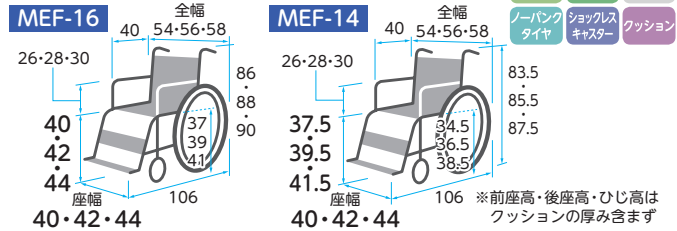

- 非課税
- 介助用 フレーキレバー
- ひじ当て ウィング
- ひじ当て 高さ調節
- スイングアウト
- 背張り調節
- グリップ 高さ調節
- ノーパンクタイヤ
- ショックレスキャスター
- クッション

商品名	商品番号	商品コード
MEF-16	21-6775-0	00122-000580

前輪:6インチ 後輪:16インチ 折りたたみ:全幅29×全高64・66・68×全長72.5cm クッション厚さ:3cm

ご利用者負担額 (1割)	(2割)	円	月額レンタル料金	円
	(3割)	円		円

商品名	商品番号	商品コード
MEF-14	21-6777-0	00122-000579

前輪:5インチ 後輪:14インチ 折りたたみ:全幅29×全高61.5・63.5・65.5×全長72.5cm クッション厚さ:3cm

ご利用者負担額 (1割)	(2割)	円	月額レンタル料金	円
	(3割)	円		円

MMフィット (介助) MM-Fit Hi16/Lo16

ミキ



重さ 15.5 kg Hi16
重さ 15.4 kg Lo16

からだに合わせて、サイズ調整が可能な車椅子

※体型や状況に合わせて選べる2サイズ、押し手高・ひじ高調整機能付

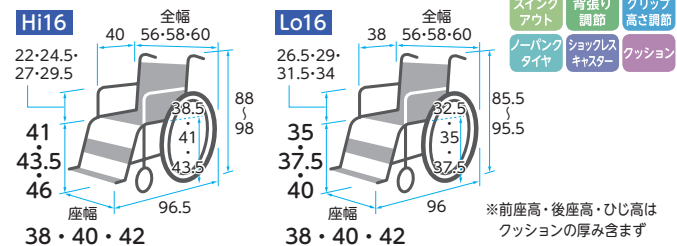

- 非課税
- 介助用 フレーキレバー
- ひじ当て ウィング
- ひじ当て 高さ調節
- スイングアウト
- 背張り調節
- グリップ 高さ調節
- ノーパンクタイヤ
- ショックレスキャスター
- クッション

商品名	商品番号	商品コード
MM-Fit Hi16	21-5302-0	00122-000348

前輪:6インチ 後輪:16インチ 折りたたみ:全幅32×全高64.5~74.5×全長66.5cm クッション厚さ:6cm

ご利用者負担額 (1割)	(2割)	円	月額レンタル料金	円
	(3割)	円		円

商品名	商品番号	商品コード
MM-Fit Lo16	21-5304-0	00122-000350

前輪:6インチ 後輪:16インチ 折りたたみ:全幅32×全高62~72×全長69.5cm クッション厚さ:6cm

ご利用者負担額 (1割)	(2割)	円	月額レンタル料金	円
	(3割)	円		円

カルッタ (介助) CRT-2

ミキ



重さ 9.1 kg

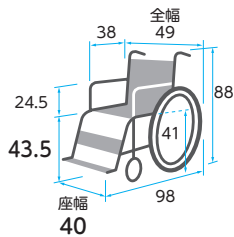

非課税

- 介助用 フレーキレバー
- ひじ当て ウィング
- ひじ当て 高さ調節
- スイングアウト
- 背張り調節
- グリップ 高さ調節
- ノーパンクタイヤ
- ショックレスキャスター
- クッション

商品名	商品番号	商品コード
CRT-2(ネイビー)	21-6718-0	00122-000562

前輪:6インチ 後輪:14インチ 折りたたみ:全幅25×全高70.5×全長85cm

ご利用者負担額 (1割)	(2割)	円	月額レンタル料金	円
	(3割)	円		円

カルティマ (介助) CRT-6

ミキ

左右いずれか駐車ブレーキをかけると両輪にブレーキがかかる「ワンハンドブレーキ仕様」



重さ 9.1 kg

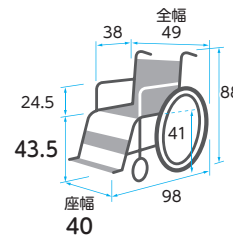

非課税

- 介助用 フレーキレバー
- ひじ当て ウィング
- ひじ当て 高さ調節
- スイングアウト
- 背張り調節
- グリップ 高さ調節
- ノーパンクタイヤ
- ショックレスキャスター
- クッション

商品名	商品番号	商品コード
CRT-6(ネイビー)	21-6722-0	00122-000570

前輪:6インチ 後輪:14インチ 折りたたみ:全幅25×全高70.5×全長85cm

ご利用者負担額 (1割)	(2割)	円	月額レンタル料金	円
	(3割)	円		円

床ずれ
防止用具

体位
変換器

認知症
老人徘徊
感知機器

手すり

歩行
補助杖

歩行器

車椅子・
車椅子
付属品

スロープ

移動用
リフト・
つり具

介護保険
購入
対象品

販売品

情報



車椅子・車椅子付属品

ベッド・
ベッド
付属品

床ずれ
防止用具

体位
変換器

認知症
老人徘徊
感知機器

手すり

歩行
補助杖

歩行器

車椅子・
車椅子
付属品

スロープ

移動用
リフト・
つり具

介護保険
購入
対象品

販売品

情報

カルティマ (介助) 多機能タイプ CRT-8

ミキ

左右いずれか駐車ブレーキをかける
両輪にブレーキがかかる「ワンハンドブレーキ仕様」

- 非課税
- 介助用
ブレーキレバー
 - ひじ当て
ウイング
 - ひじ当て
高さ調節
 - スイング
アウト
 - 背張り
調節
 - グリップ
高さ調節
 - ノーパンク
タイヤ
 - ショックス
キャスター
 - クッション

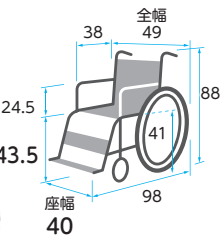

重さ
10.5
kg

商品名	商品番号	商品コード
CRT-8(ネイビー)	21-6724-0	00122-000574

前輪:6インチ 後輪:14インチ

折りたたみ:全幅25×全高70.5×全長64(フット・レッグサポートをつけたままの場合88)cm

ご利用者 負担額 (1割)	(2割)	円	月額レンタル料金	円
	円 (3割)	円		円

BAL-2 (介助)

ミキ

- 非課税
- 介助用
ブレーキレバー
 - ひじ当て
ウイング
 - ひじ当て
高さ調節
 - スイング
アウト
 - 背張り
調節
 - グリップ
高さ調節
 - ノーパンク
タイヤ
 - ショックス
キャスター
 - クッション



ノーパンクタイヤ

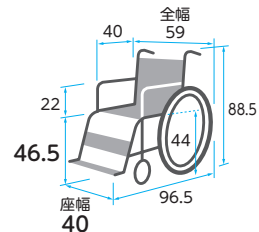

重さ
11.5
kg

商品名	商品番号	商品コード
BAL-2	21-5756-0	00122-000452

前輪:6インチ 後輪:16インチ 折りたたみ:全幅27×全高69×全長86.5cm

ご利用者 負担額 (1割)	(2割)	円	月額レンタル料金	円
	円 (3割)	円		円

BAL-4 (介助)

ミキ

- 非課税
- 介助用
ブレーキレバー
 - ひじ当て
ウイング
 - ひじ当て
高さ調節
 - スイング
アウト
 - 背張り
調節
 - グリップ
高さ調節
 - ノーパンク
タイヤ
 - ショックス
キャスター
 - クッション



ノーパンクタイヤ

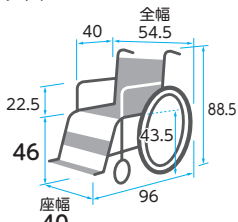

重さ
13.2
kg

商品名	商品番号	商品コード
BAL-4	21-5864-0	00122-000454

前輪:6インチ 後輪:16インチ 折りたたみ:全幅27.5×全高69.5×全長66.5cm

ご利用者 負担額 (1割)	(2割)	円	月額レンタル料金	円
	円 (3割)	円		円

スキット1 (介助) SKT-1

ミキ

- 非課税
- 介助用
ブレーキレバー
 - ひじ当て
ウイング
 - ひじ当て
高さ調節
 - スイング
アウト
 - 背張り
調節
 - グリップ
高さ調節
 - ノーパンク
タイヤ
 - ショックス
キャスター
 - クッション



シート幅 40cm

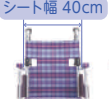

全幅 47cm

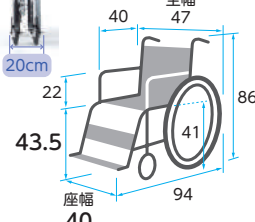

重さ
9.9
kg

商品名	商品番号	商品コード
SKT-1	21-5296-0	00122-000319

前輪:6インチ 後輪:14インチ 折りたたみ:全幅20×全高66.5×全長85cm

ご利用者 負担額 (1割)	(2割)	円	月額レンタル料金	円
	円 (3割)	円		円

スキット2 (介助) SKT-2

ミキ

- 非課税
- 介助用
ブレーキレバー
 - ひじ当て
ウイング
 - ひじ当て
高さ調節
 - スイング
アウト
 - 背張り
調節
 - グリップ
高さ調節
 - ノーパンク
タイヤ
 - ショックス
キャスター
 - クッション



コンパクトに収納できます。

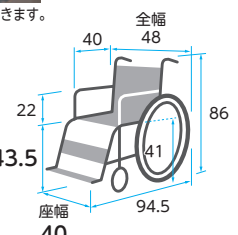

重さ
12.7
kg

商品名	商品番号	商品コード
SKT-2	21-5279-0	00122-000320

前輪:6インチ 後輪:14インチ 折りたたみ:全幅21×全高69.5×全長65cm

ご利用者 負担額 (1割)	(2割)	円	月額レンタル料金	円
	円 (3割)	円		円

RXC-1 Lo (介助)

ミキ

- 非課税
- 介助用
ブレーキレバー
 - ひじ当て
ウイング
 - ひじ当て
高さ調節
 - スイング
アウト
 - 背張り
調節
 - グリップ
高さ調節
 - ノーパンク
タイヤ
 - ショックス
キャスター
 - クッション



ロックンブレーキ

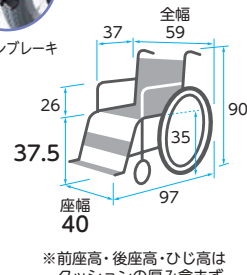

重さ
13.3
kg

商品名	商品番号	商品コード
RXC-1Lo	21-5588-0	00122-000429

前輪:6インチ 後輪:16インチ 折りたたみ:全幅28×全高66×全長87cm クッション厚さ:6cm

ご利用者 負担額 (1割)	(2割)	円	月額レンタル料金	円
	円 (3割)	円		円

※前座高・後座高・ひじ高はクッションの厚み含まず

税込価格で表記しています。(非課税 ※非課税と表記のない商品に限る) 単位:cm

サービスコード/車椅子 介護給付:171001 予防給付:671001 /車椅子付属品 介護給付:171002 予防給付:671002

ベッド・
ベッド
付属品

床ずれ
防止用具

体位
変換器

認知症
老人徘徊
感知機器

手すり

歩行
補助杖

歩行器

車椅子・
車椅子
付属品

スロープ

移動用
リフト・
つり具

介護保険
購入
対象品

販売品

情報

ふわりす (KF) シリーズ (介助) (エア軽量タイヤ仕様)

カワムラサイクル

非課税

- 介助用 フレーキバー
- ひじ当て ウイング
- ひじ当て 高さ調節
- スイングアウト
- 背張り調節
- グリップ 高さ調節
- ノーバンクタイヤ
- ショックレスキャスター
- クッション
- シートベルト

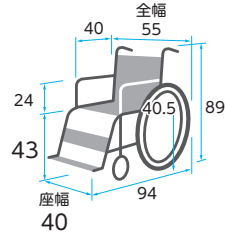

重さ 8.9 kg

商品名	商品番号	商品コード
KF16-40SB(すみれパープル)	21-6218-0	00160-000240
前輪:6インチ 後輪:16インチ 折りたたみ:全幅28×全高66×全長84cm		
ご利用者負担額 (1割)	(2割) 円	月額レンタル料金 円
	(3割) 円	

ふわりす+ (KFP) シリーズ (介助) (ソフトタイヤ仕様)

カワムラサイクル

非課税

- 介助用 フレーキバー
- ひじ当て ウイング
- ひじ当て 高さ調節
- スイングアウト
- 背張り調節
- グリップ 高さ調節
- ノーバンクタイヤ
- ショックレスキャスター
- クッション
- シートベルト

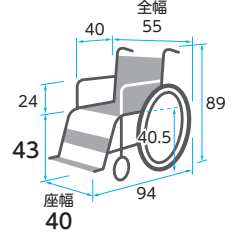

重さ 10.6 kg

商品名	商品番号	商品コード
KFP16-40SB(すみれパープル)	21-6515-0	00160-000248
前輪:6インチ 後輪:16インチ 折りたたみ:全幅28×全高66×全長84cm		
ご利用者負担額 (1割)	(2割) 円	月額レンタル料金 円
	(3割) 円	

ネクストコア (介助) NEXT-21B

松永製作所

非課税

- 介助用 フレーキバー
- ひじ当て ウイング
- ひじ当て 高さ調節
- スイングアウト
- 背張り調節
- グリップ 高さ調節
- ノーバンクタイヤ
- ショックレスキャスター
- クッション

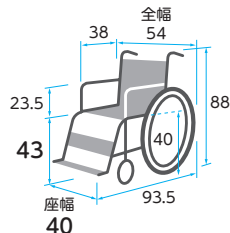

重さ 10.8 kg

商品名	商品番号	商品コード
NEXT-21B(ブルー)	21-5954-0	00066-000316
前輪:6インチ 後輪:16インチ 折りたたみ:全幅28×全高65.5×全長93.5cm		
ご利用者負担額 (1割)	(2割) 円	月額レンタル料金 円
	(3割) 円	

ネクストコア・マルチ (介助) NEXT-41B

松永製作所

非課税

- 介助用 フレーキバー
- ひじ当て ウイング
- ひじ当て 高さ調節
- スイングアウト
- 背張り調節
- グリップ 高さ調節
- ノーバンクタイヤ
- ショックレスキャスター
- クッション

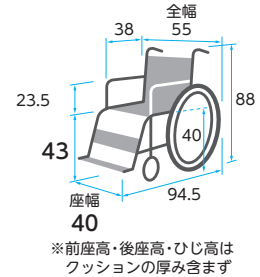

重さ 12.2 kg

商品名	商品番号	商品コード
NEXT-41B(ブルー)	21-6042-0	00066-000319
前輪:6インチ 後輪:16インチ 折りたたみ:全幅27×全高65.5×全長94.5cm クッション厚さ:前方3cm後方2cm		
ご利用者負担額 (1割)	(2割) 円	月額レンタル料金 円
	(3割) 円	

ネクストコア・アジャスト (介助) NEXT-61B

松永製作所

非課税

- 介助用 フレーキバー
- ひじ当て ウイング
- ひじ当て 高さ調節
- スイングアウト
- 背張り調節
- グリップ 高さ調節
- ノーバンクタイヤ
- ショックレスキャスター
- クッション

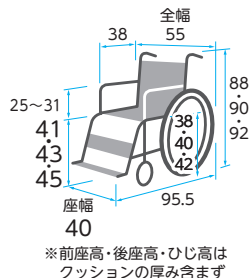

重さ 13.6 kg

商品名	商品番号	商品コード
NEXT-61B(ブルー)	21-6040-0	00066-000321
前輪:6インチ 後輪:16インチ 折りたたみ:全幅28×全高67.5×全長95.5cm クッション厚さ:前方3cm後方2cm		
ご利用者負担額 (1割)	(2割) 円	月額レンタル料金 円
	(3割) 円	

スキット5 (屋内6輪車) SKT-5

ミキ

非課税

- 介助用 フレーキバー
- ひじ当て ウイング
- ひじ当て 高さ調節
- スイングアウト
- 背張り調節
- グリップ 高さ調節
- ノーバンクタイヤ
- ショックレスキャスター
- クッション

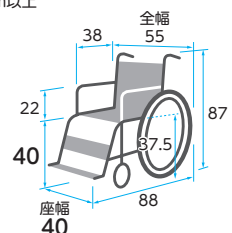

重さ 15.2 kg

商品名	商品番号	商品コード
SKT-5	21-5678-0	00122-000444
キャスター:前・後4インチ タイヤ:20インチ 折りたたみ:全幅28.5×全高64×全長73.5cm		
ご利用者負担額 (1割)	(2割) 円	月額レンタル料金 円
	(3割) 円	



車椅子・車椅子付属品

ベッド・
ベッド
付属品

床ずれ
防止用具

体位
変換器

認知症
老人徘徊
感知機器

手すり

歩行
補助杖

歩行器

車椅子・
車椅子
付属品

スロープ

移動用
リフト・
つり具

介護保険
購入
対象品

販売品

情報

TRC-3DX

ミキ

コンパクトで多機能なティルト&リクライニング車椅子。操作がより簡単安心に！包み込むような安心のホールド感。長時間の座位姿勢がより安全・快適に保つことができます。



重さ
24.5
kg

座と背シートの角度はそのまま後方に倒れるティルト機能に加え背シートの角度調整も可能なリクライニング機能付き

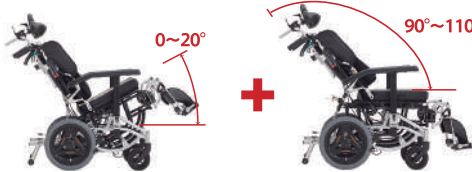

ティルト機能

おしり、太ももにかかる体重を背中や腰に分散させることができます。前ずれ防止にもなります。

リクライニング機能

おしり、背もたれの角度を自在に調節し、座位保持を有効にします。



ティルト機能+リクライニング機能

ゆったりとくつろぎたい時、障害によって姿勢の変換が必要な方や、障害によるバランス機能の低下をサポートします。

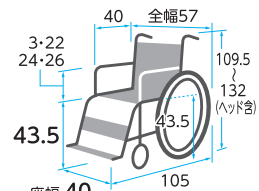

※前座高・後座高・ひじ高はクッションの厚み含まず

商品名	商品番号	商品コード
TRC-3DX	21-6765-0	00122-000583
前輪：6インチ 後輪：14インチ ティルト角度：0°~20° リクライニング角度：90°~110°		
折りたたみ：全幅36×全高67.5×全長80.5cm 耐荷重：100kg		
ご利用者負担額 (1割)	(2割)	円
	(3割)	円
		円
		円

非課税

- 介助用ブレーキ
- ひじ当て
- ひじ当て高さ調節
- スイングアウト
- 背張り調節
- グリップ高さ調節
- ノーバンクタイヤ
- ショックスキャスター
- クッション
- ティルト
- リクライニング

TRC-2

ミキ

コンパクトで多機能なティルト&リクライニング車椅子。操作がより簡単安心に！包み込むような安心のホールド感。長時間の座位姿勢がより安全・快適に保つことができます。



重さ
23.9
kg

座と背シートの角度はそのまま後方に倒れるティルト機能に加え背シートの角度調整も可能なリクライニング機能付き



ティルト機能

おしり、太ももにかかる体重を背中や腰に分散させることができます。前ずれ防止にもなります。



マルチヘッドサポート

アームサポート



リクライニング機能

ゆったりとくつろぎたい時や、障がいによって姿勢の変換が必要な時に、背もたれの角度を変えることができます。

新機構のマルチヘッドサポートは上下、前後、左右、回転角度の多彩な調整が可能です。ウイング機構を有したアームサポートは6段階の高さ調整ができます。足踏み運動式駐車ブレーキは足でブレーキ操作を行えるため、介助者の腰への負担を軽減できます。

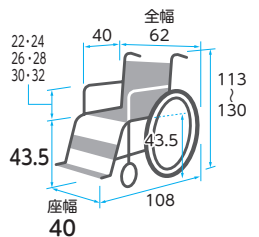

※前座高・後座高・ひじ高はクッションの厚み含まず

商品名	商品番号	商品コード
TRC-2	21-5578-0	00122-000378
前輪：6インチ 後輪：16インチ ティルト角度：0°~25° リクライニング角度：90°~120°		
折りたたみ：全幅35×全高73×全長79cm 耐荷重：100kg		
ご利用者負担額 (1割)	(2割)	円
	(3割)	円
		円
		円

非課税

- 介助用ブレーキ
- ひじ当て
- ひじ当て高さ調節
- スイングアウト
- 背張り調節
- グリップ高さ調節
- ノーバンクタイヤ
- ショックスキャスター
- クッション
- シートベルト
- ティルト
- リクライニング

ぴったりフィットくるーん KPFK-12

カワムラサイクル

コンパクトで多機能なティルト&リクライニング車椅子。操作がより簡単安心に！包み込むような安心のホールド感。長時間の座位姿勢がより安全・快適に保つことができます。



重さ
21.5
kg

座と背シートの角度はそのまま後方に倒れるティルト機能に加え、背シートの角度調整も可能なリクライニング機能付き



【ぴったりフィット機構】

<国内特許取得済> バックサポートを“倒す・起こす”の動作を繰り返しても、お尻がズレにくく、安定した座位が保てます。

【スキニーズベルト】

背中の張り調節部に伸縮する部分を設けました。この部分の「スキマ」の空き方を見ながらベルトの張りなおしをすることで、従来より簡単に調節することができます。

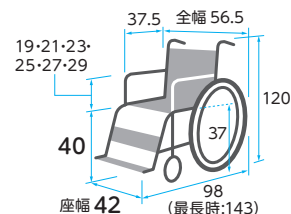

※前座高・後座高・ひじ高はクッションの厚み含まず

商品名	商品番号	商品コード
KPFK-12	21-6524-0	00160-000250
前輪：6インチ 後輪：12インチ 折りたたみ：全幅35×全高77×全長72cm クッション厚さ：7cm		
ご利用者負担額 (1割)	(2割)	円
	(3割)	円
		円
		円

非課税

- 介助用ブレーキ
- ひじ当て
- ひじ当て高さ調節
- スイングアウト
- 背張り調節
- グリップ高さ調節
- ノーバンクタイヤ
- ショックスキャスター
- クッション
- シートベルト
- ティルト
- リクライニング

税込価格で表記しています。(非課税 ※非課税と表記のない商品に限る) 単位:CM

サービスコード/車椅子 介護給付:171001 予防給付:671001 /車椅子付属品 介護給付:171002 予防給付:671002

ベッド・
ベッド
付属品

マイチルト・ミニ3D MH-SRL-SE F02
スイングアウト&エレベーター付

松永製作所



重さ
29
kg

座と背シートの角度はそのまま後方に倒れるティルト機能に加え
背シートの角度調整も可能なリクライニング機能付き

4つの“しっかり”でアプローチ

- ①小柄な女性もしっかり奥まで座れる
座シート奥行 35cmのショートサイズ
- ②膝が伸びないもしっかりと足を乗せる
直下構造のフットサポート
- ③円背の方の背中と背シートのすき間をしっかり埋める
背上部フレーム前折れ「ポジティブ機構」
- ④小柄な方の頭部もしっかりささえる
低い位置から傾く人まで自在に設定



スネークヘッドサポート
既存のヘッドサポートよりも低いポジションから設定ができ、上下・前後・左右まで自在に設定可能です。



リフトアップ機構
リフトアップキャスタを下げることで車輪が浮き、真横への移動や旋回が可能。ベッドへの移乗時や、狭い廊下での通行に便利です。

- 非課税
- 介助用 フレームレバー
- ひじ当て ウイング
- ひじ当て 高さ調節
- スイングアウト
- 背張り調節
- グリップ 高さ調節
- ノーパンクタイヤ
- ショックレスキャスター
- クッション
- ティルト
- リクライニング

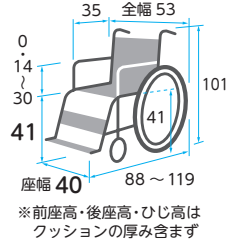

商品名	商品番号	商品コード
MH-SRL-SE F02(ブルー)	21-6858-0	00066-000352
前輪:5インチ 後輪:12インチ ティルト角度:0°~25°		
リクライニング角度:90°~110° 耐荷重:100kg クッション厚さ:前6.5cm、後4cm		
ご利用者負担額 (1割)	(2割)	円
	(3割)	円
		円
		円

床ずれ
防止用具

体位
変換器

認知症
老人徘徊
感知機器

手すり

オアシスポジティブ(介助) OS-12TRSP
スイングアウト&エレベーター付

松永製作所



重さ
25.4
kg

座と背シートの角度はそのまま後方に倒れるティルト機能に加え
背シートの角度調整も可能なリクライニング機能付き

全幅53cmのコンパクト設計。バックサポートの上部が、前方へ折れ曲がりバックサポート全体で活動的な前向きな姿勢をキープします。



- ①背もたれのリクライニングと連動
- ②座面の後ろ 1/3 だけがティルト

- 非課税
- 介助用 フレームレバー
- ひじ当て ウイング
- ひじ当て 高さ調節
- スイングアウト
- 背張り調節
- グリップ 高さ調節
- ノーパンクタイヤ
- ショックレスキャスター
- クッション
- ティルト
- リクライニング

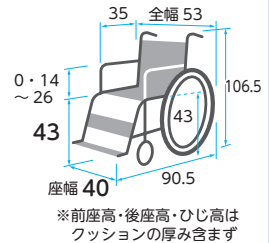

商品名	商品番号	商品コード
OS-12TRSP S&E	21-5724-0	00066-Z00011
前輪:6インチ 後輪:12インチ ティルト角度:0°~25° リクライニング角度:90°~115° クッション厚さ:5cm		
折りたたみ:全幅32×全高95.5×全長90.5cm 耐荷重:75kg		
ご利用者負担額 (1割)	(2割)	円
	(3割)	円
		円
		円

歩行
補助杖

歩行器

車椅子・
車椅子
付属品

スロープ

移動用
リフト・
つり具

ネットiem^{EM}

ラックヘルスケア



重さ
30
kg

- 非課税
- 介助用 フレームレバー
- ひじ当て ウイング
- ひじ当て 高さ調節
- スイングアウト
- 背張り調節
- グリップ 高さ調節
- ノーパンクタイヤ
- ショックレスキャスター
- クッション
- ティルト
- リクライニング

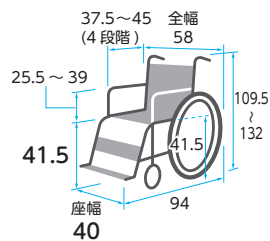

商品名	商品番号	商品コード
ネットiem	21-6007-0	00245-000170
前輪:5インチ 後輪:16インチ ティルト角度:-5°~20° リクライニング角度:92°~137°		
折りたたみ:全幅58×全高74.5×全長82cm クッション厚さ:8cm 耐荷重:135kg		
ご利用者負担額 (1割)	(2割)	円
	(3割)	円
		円
		円

リクライニング型車いす MW-14

松永製作所



重さ
20.3
kg

- 非課税
- 介助用 フレームレバー
- ひじ当て ウイング
- ひじ当て 高さ調節
- スイングアウト
- 背張り調節
- グリップ 高さ調節
- ノーパンクタイヤ
- ショックレスキャスター
- クッション
- シートベルト
- ティルト
- リクライニング

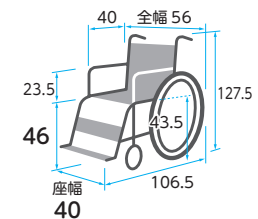

商品名	商品番号	商品コード
MW-14	21-5305-0	00066-000042
前輪:7インチ 後輪:16インチ リクライニング角度:95°~160°		
折りたたみ:全幅24×全高87×全長106.5cm 身長:150~170cm 耐荷重:75kg		
ご利用者負担額 (1割)	(2割)	円
	(3割)	円
		円
		円

介護保険
購入
対象品

販売品

情報



車椅子・車椅子付属品

ベッド・
ベッド
付属品

床ずれ
防止用具

延長用レバー MS-131

※取り付けに関しては付属品
適合表をご参照ください。

ミキ



長 短

ブレーキレバーの長さを延長することができます。

商品名	商品番号	商品コード
延長用レバー (長)	29-5303-1	00122-000426

ブレーキレバーを10cm延長

ご利用者 負担額 (1割)	(2割)	円	月額レンタル料金
円	円	円	円

商品名	商品番号	商品コード
延長用レバー (短)	29-5304-1	00122-000425

ブレーキレバーを5cm延長

ご利用者 負担額 (1割)	(2割)	円	月額レンタル料金
円	円	円	円

体位
変換器

認知症
老人徘徊
感知機器

手すり

歩行
補助杖

歩行器

車椅子・
車椅子
付属品

スロープ

移動用
リフト・
つり具

介護保険
購入
対象品

販売品

情報

杖入れ/杖置き

● ミキ 杖入れ (1本用)

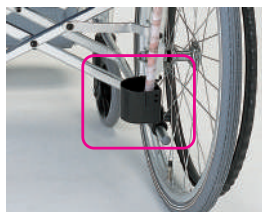

● カワムラサイクル 杖置き



ミキ

商品名	商品番号	商品コード
杖入れ (1本用) MS-132	29-5999-1	00122-000252

ご利用者 負担額 (1割)	(2割)	円	月額レンタル料金
円	円	円	円

カワムラサイクル

商品名	商品番号	商品コード
杖置き KY40276	29-8333-1	00160-000169

ご利用者 負担額 (1割)	(2割)	円	月額レンタル料金
円	円	円	円

ボンベ架/延長ティッピングバー

※取り付けに関しては付属品
適合表をご参照ください。

ミキ



ボンベ架

30



延長ティッピングバー

酸素ボンベを携帯する際に使用します。
ベルトによって大きさの調整が可能です。

●ボンベ架取付けには「延長ティッピングバー MS-138」の併用が必須となります。

商品名	商品番号	商品コード
ボンベ架 MS-134	29-5918-1	00122-000214

ご利用者 負担額 (1割)	(2割)	円	月額レンタル料金
円	円	円	円

商品名	商品番号	商品コード
延長ティッピングバー MS-138	29-6057-1	00122-000387

ご利用者 負担額 (1割)	(2割)	円	月額レンタル料金
円	円	円	円

ブレーキ延長棒

※取り付けに関しては付属品
適合表をご参照ください。

日進医療器

商品名	商品番号	商品コード
+18cm	29-0213-1	00175-Z00024

ご利用者 負担額 (1割)	(2割)	円	月額レンタル料金
円	円	円	円

松永製作所

商品名	商品番号	商品コード
+5cm	29-5110-1	00066-000298

商品名	商品番号	商品コード
+10cm	29-5111-1	00066-000298

ご利用者 負担額 (1割)	(2割)	円	月額レンタル料金
円	円	円	円

カワムラサイクル

商品名	商品番号	商品コード
+10cm	29-7584-1	00160-000170

ご利用者 負担額 (1割)	(2割)	円	月額レンタル料金
円	円	円	円

※取り付けに関しては付属品
適合表をご参照ください。

● 松永製作所 杖入れ (大)



● 松永製作所 杖入れ (小)



松永製作所 (NEXT専用オプション)

商品名	商品番号	商品コード
杖入れ (大) X-WC92-010	29-8337-1	00066-000344

ご利用者 負担額 (1割)	(2割)	円	月額レンタル料金
円	円	円	円

松永製作所

商品名	商品番号	商品コード
杖入れ (小) PO-09C	29-0150-1	00066-000212

ご利用者 負担額 (1割)	(2割)	円	月額レンタル料金
円	円	円	円

NEXT専用 酸素ボンベ架/転倒防止キャスト付

※取り付けに関しては付属品
適合表をご参照ください。

松永製作所



酸素ボンベ架

40



転倒防止キャスト付

●後方への転倒のおそれがある場合は転倒防止の取り付けをおすすめします。

商品名	商品番号	商品コード
酸素ボンベ架 X-WC91-001	29-8338-1	00066-000345

ご利用者 負担額 (1割)	(2割)	円	月額レンタル料金
円	円	円	円

商品名	商品番号	商品コード
転倒防止キャスト付	29-8339-1	00066-000356

ご利用者 負担額 (1割)	(2割)	円	月額レンタル料金
円	円	円	円

※車椅子付属品の取り付けに関しては付属品適合表をご参照ください。

税込価格で表記しています。(非課税 ※非課税 と表記のない商品に限る) 単位:CM

サービスコード/車椅子 介護給付:171001 予防給付:671001 /車椅子付属品 介護給付:171002 予防給付:671002

ベッド・
ベッド
付属品

マルチエルゴエレベータリング/TRC-3DX用マルチエルゴエレベータリング

ミキ



重さ
4.12
kg
※1台分



重さ
4.4
kg
※1台分

※取り付けに関しては付属品
適合表をご参照ください。

ご利用者の体型や、脚部の状態に合わせて、左右独立して自在にフットサポートの位置を変えられます。フットサポートとレッグサポートの細かい調整が可能です。

商品名	商品番号	商品コード
マルチエルゴエレベータリング	29-6338-1	00122-000436
左右別々に脚部の角度を無段階(12~71度)調節、ステップ(足台)角度調整(±45度)		
ご利用者負担額 (1割)	(2割) 円	月額レンタル料金 円
	(3割) 円	円

エレベータリング時の脚長差によるズレが起こりにくく、レッグサポートの位置と角度調整ができることで、最適なサポートが得られます。フットサポートは前後・左右・角度調整が可能。

商品名	商品番号	商品コード
TRC-3DX用マルチエルゴエレベータリング	29-8380-1	00122-000436
左右別々に脚部の角度を無段階(12~71度)調節、ステップ(足台)角度調整(±45度)		
ご利用者負担額 (1割)	(2割) 円	月額レンタル料金 円
	(3割) 円	円

床ずれ
防止用具

体位
変換器

認知症
老人徘徊
感知機器

手すり

エルゴエレベータリングⅡ

ミキ



重さ
3.9
kg
※1台分

※取り付けに関しては付属品
適合表をご参照ください。

ご利用者の体型や、脚部の状態に合わせて自在にフットサポートの位置を変えられます。ステップに足を乗せたまま左右別々に脚部を上げ下げすることができます。

商品名	商品番号	商品コード
エルゴエレベータリングⅡ	29-6014-1	00122-000383
左右別々に脚部の角度を無段階(12~71度)調節、ステップ(足台)角度調整(90度~120度)		
ご利用者負担額 (1割)	(2割) 円	月額レンタル料金 円
	(3割) 円	円

テーブル(大) 横差し前後スライド式

ミキ



重さ
2.5
kg

※取り付けに関しては付属品
適合表をご参照ください。

※使用イメージ



横差し金具・受け金具
前後にスライドが可能です。

車椅子に座ったまま読書や軽作業ができます。テーブルが前後にスライドします。抗菌仕様。

商品名	商品番号	商品コード
テーブル(大) 横差し前後スライド式	29-0370-1	00122-000216
サイズ: 幅60×奥行45×高さ1.5cm 重さ: 2.5kg		
ご利用者負担額 (1割)	(2割) 円	月額レンタル料金 円
	(3割) 円	円

歩行
補助杖

歩行器

車椅子・
車椅子
付属品

スロープ

移動用
リフト・
つり具

スマートヘッドサポート MS-0009

ミキ



枕位置調整は前後左右、角度それぞれ
独立して行えます。



背パイプを挟んで取付します。穴あけ不要。



取付金具

※取り付けに関しては付属品
適合表をご参照ください。

重さ
2.0
kg

幅のスライド調整により
座幅30~44cmの車椅子に
取り付けできます。※1



装着例: BAL-1
(写真左-使用時、
写真右-折りたたみ時)

車椅子の背パイプに簡単に着脱ができます。車椅子の背角度、座幅、利用者の姿勢に合わせて、枕の上下・左右・前後の位置、および角度をそれぞれ独立して調整できます

商品名	商品番号	商品コード
MS-0009	29-6760-1	00122-000461
対応可能な座幅(カタログ値): 最小30/最大44cm ※1 一部特殊フレーム除く		
ご利用者負担額 (1割)	(2割) 円	月額レンタル料金 円
	(3割) 円	円

介護保険
購入
対象品

販売品

情報



車椅子・車椅子付属品

ベッド・
ベッド
付属品

床ずれ
防止用具

体位
変換器

認知症
老人徘徊
感知機器

手すり

歩行
補助杖

歩行器

車椅子・
車椅子
付属品

スロープ

移動用
リフト・
つり具

介護保険
購入
対象品

販売品

情報

アシストホイール®を
こんな場面で!

急勾配の
スロープで...

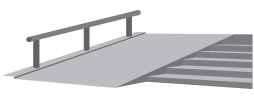

力が
弱い方に...



芝生や砂利道
などで...

- 上り坂はラクラク電動アシスト
- 芝生、砂利道もラクラクスムーズ
- 下り坂は自動的にブレーキ
- 手動車椅子と同様の簡単操作

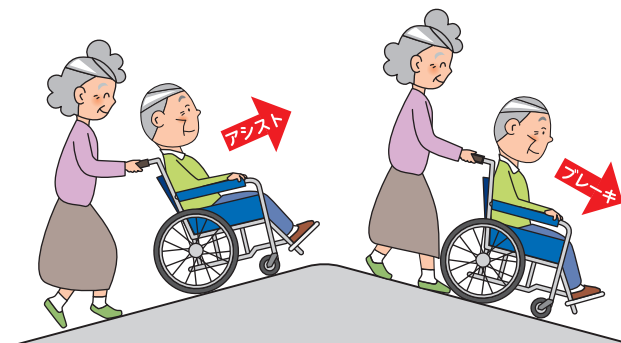

アシストホイールライト

ナブテスコ



重さ
18.4
kg

(バッテリー含む)

気軽に利用できる“電動アシスト車椅子”です

登り坂ではモーターがらくらくアシスト、下り坂では自動ブレーキで安心です。操作はシンプルで簡単です。電源を入れる以外にボタンやダイヤル設定は不要です。

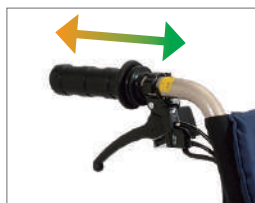

センサ内蔵グリップで介護者の負担を自動検知。電源を入れたら、あとは手動車椅子と同様に操作するだけです。

非課税

- 介助用ブレーキレバー
- ひじ当てウイング
- ひじ当て高さ調節
- スイングアウト
- 背張り調節
- グリップ高さ調節
- ノーバンクタイヤ
- ショックスキャスター
- クッション
- シートベルト

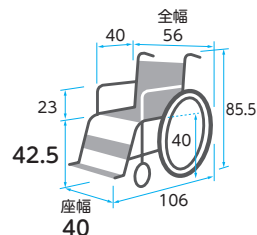

商品名	商品番号	商品コード
アシストホイールライト	25-5945-0	00025-000023
前輪：6インチ 後輪：16インチ 連続走行距離：約7km 登坂角度：10° 耐荷重：75kg		
折りたたみ：全幅33.5×全高68×全長106cm 満充電までの最大所要時間：130分		
ご利用者負担額 (1割)	(2割) 円	月額レンタル料金 円
	(3割) 円	円

ハイパワー型アシストホイール100 (自走) NAW-22C-SD-HP-G-UT

ナブテスコ



※ご自分で操作する場合は必ずスイッチを切ってください。

- 介助用ブレーキレバー
- ひじ当てウイング
- ひじ当て高さ調節
- スイングアウト
- 背張り調節
- グリップ高さ調節
- ノーバンクタイヤ
- ショックスキャスター
- クッション

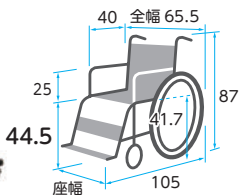

※前座高・後座高・ひじ高はクッションの厚み含まず

重さ
24.6
kg

(バッテリー含む)

商品名	商品番号	商品コード
NAW-22C-SD-HP-G-UT	25-5909-0	00025-000015
前輪：6インチ 後輪：22インチ クッション厚さ：前方5cm後方3cm 連続走行距離：約8km 登坂角度：14° 耐荷重：100kg		
折りたたみ：全幅38×全高68.5×全長105cm 満充電までの最大所要時間：2時間		
ご利用者負担額 (1割)	(2割) 円	月額レンタル料金 円
	(3割) 円	円

ハイパワー型アシストホイール100 (介助) NAW-16C-DT-HP-G-UT

ナブテスコ



- 介助用ブレーキレバー
- ひじ当てウイング
- ひじ当て高さ調節
- スイングアウト
- 背張り調節
- グリップ高さ調節
- ノーバンクタイヤ
- ショックスキャスター
- クッション

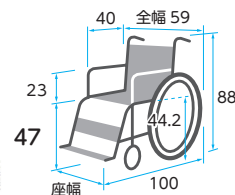

※前座高・後座高・ひじ高はクッションの厚み含まず

重さ
24.2
kg

(バッテリー含む)

商品名	商品番号	商品コード
NAW-16C-DT-HP-G-UT	25-5904-0	00025-000012
前輪：6インチ 後輪：16インチ クッション厚さ：前方5cm後方3cm 連続走行距離：約8km 登坂角度：14° 耐荷重：100kg		
折りたたみ：全幅33×全高69×全長75.5cm 満充電までの最大所要時間：2時間		
ご利用者負担額 (1割)	(2割) 円	月額レンタル料金 円
	(3割) 円	円

税込価格で表記しています。(非課税 ※非課税と表記のない商品に限る) 単位:CM

サービスコード/車椅子 介護給付:171001 予防給付:671001 /車椅子付属品 介護給付:171002 予防給付:671002

ベッド・
ベッド
付属品

WHILL Model CK2

WHILL



重さ
約52
kg

(バッテリー含む)

誰でも簡単に運転できる操作性と、行く場所を選ばない小回り性能、パワフルな走行性で安心して出かけられます。

非課税



特別に開発された前輪と高出力のモーターで、最大5cmの段差乗り越えが可能。



片流れ防止
左右のモーターを適切に制御することで、横に傾斜した道でもまっすぐ走ることができます。



電動カートでは入れない場所でも、小回り機能でらくらく移動。



でこぼこ道や段差乗り越えの衝撃を吸収。長時間走ってもストレスを感じません。

- 介助用ブレーキ
- ひじ当て
- ひじ当て
- スイングアウト
- 背張り調節
- グリップ
- ノーバンクタイヤ
- ショックスキャスター
- クッション

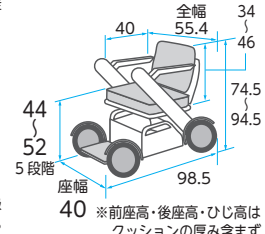

商品名	商品番号	商品コード
WHILL Model CK2	25-5992-0	01520-000028
前輪:10.1インチ 後輪:10.4インチ 連続走行距離:約18km 最高前進速度:6km/h 満充電までの最大所要時間:5時間 重さ(バッテリー含):約52kg		
ご利用者負担額 (1割)	(2割) 円	月額レンタル料金 円
	(3割) 円	円

床ずれ
防止用具

体位
変換器

認知症
老人徘徊
感知機器

手すり

マイピア BT40S

アテックス



重さ
107
kg

(バッテリー含む)

- 非課税
- 介助用ブレーキ
 - ひじ当て
 - ひじ当て
 - スイングアウト
 - 背張り調節
 - グリップ
 - ノーバンクタイヤ
 - ショックスキャスター
 - クッション

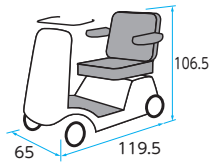

※製品の色や仕様は変更となる場合があります。

商品名	商品番号	商品コード
BT40S	25-5910-0	00228-000014
前輪:3.00-4 後輪:3.50-5		
連続走行距離:約29km 最高前進速度:6km/h		
満充電までの最大所要時間:12時間 重さ(バッテリー含):107kg		
ご利用者負担額 (1割)	(2割) 円	月額レンタル料金 円
	(3割) 円	円

マイピアオプション

アテックス

マイピア・マイメイト共通オプション

介護保険対象外購入品

商品名	商品番号
車体カバー	85-5910-1

メーカー希望
小売価格(税込) **8,800円**



※全て単品の価格です

商品名	商品番号	商品コード
フロントバスケット(S)セット	29-5977-1	00228-000016
ご利用者負担額 (1割)	(2割) 円	月額レンタル料金 円
	(3割) 円	円
商品名	商品番号	商品コード
リヤバッグセット	29-5978-1	00228-000015
ご利用者負担額 (1割)	(2割) 円	月額レンタル料金 円
	(3割) 円	円
商品名	商品番号	商品コード
杖立て(S)セット	29-5979-1	00228-000017
ご利用者負担額 (1割)	(2割) 円	月額レンタル料金 円
	(3割) 円	円

歩行
補助杖

歩行器

車椅子・
車椅子
付属品

スロープ

移動用
リフト・
つり具

軽量電動車いす JWX-1M

ミキ



重さ
29.5
kg

(バッテリー含む)

介助者用のコントローラーとブレーキが標準装備で安心クラッチの切り替えで手動としても使用できます。

非課税



介助者用操作部



スイングアウト機能



電動/手動切り替えクラッチ

- ニッケル水素バッテリー
- 電磁ブレーキ標準装備

- 介助用ブレーキ
- ひじ当て
- ひじ当て
- スイングアウト
- 背張り調節
- グリップ
- ノーバンクタイヤ
- ショックスキャスター
- クッション

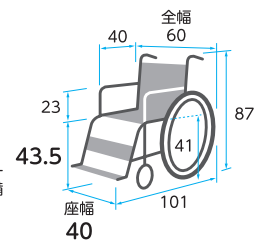

商品名	商品番号	商品コード
JWX-1M	25-5906-0	00122-000307
前輪:6インチ 後輪:22インチ 折りたたみ:全幅39×全高69×全長76cm		
連続走行距離:約15km 満充電までの最大所要時間:2~3時間(常温時) 最高前進速度:4.5km/h		
ご利用者負担額 (1割)	(2割) 円	月額レンタル料金 円
	(3割) 円	円

介護保険
購入
対象品

販売品

情報



車椅子・車椅子付属品

ベッド・
ベッド
付属品

床ずれ
防止用具

体位
変換器

認知症
老人徘徊
感知機器

手すり

歩行
補助杖

歩行器

車椅子・
車椅子
付属品

スロープ

移動用
リフト・
つり具

介護保険
購入
対象品

販売品

情報

車椅子クッション

足こぎしやすい ←

→ サポート機能が強い

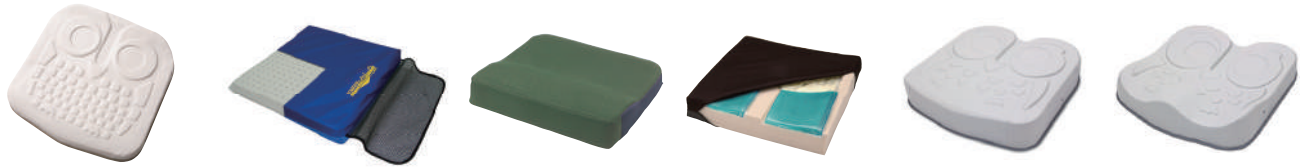

アウル40レザー 厚さ:cm 4 プレイラ ハイブリッド・ケアシート 厚さ:cm 5 シーボス 厚さ:cm 5 最厚部:7cm デュオ ジェルクッション 厚さ:cm 7.5 アウルREHA ハイ 厚さ:cm 8 アウルREHA 3Dジャスト 厚さ:cm 8



アウルREHA レギュラー 厚さ:cm 4 アウル40プラス レザー 厚さ:cm 5.5 アウル40プラス レザー底面テーパ 厚さ:cm 7.5 エルダー クッション 厚さ:cm 7.8 FCコキュー君 厚さ:cm 8

アウルREHA 3Dジャスト

加地

厚さ 8 cm 重さ 1.5 kg



※写真は付属カバーを外した状態です。

3D形状で姿勢を保持しつつ、厚みをおさえた汎用性の高いクッションです。

商品名	商品番号	商品コード
アウルREHA 3Dジャスト	29-7587-1	00540-000055

サイズ：幅40×奥行40×厚さ8cm

材質/本体：ウレタン合成皮革 中材：エクスジェル、ウレタンフォーム カバー：ポリエステル、ウレタンフォーム、ウレタンフィルム

ご利用者負担額 (1割)	(2割)	円	月額レンタル料金
円	(3割)	円	円

アウルREHA

加地

厚さ 4 cm 重さ 1.2 kg

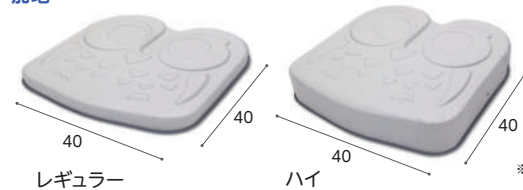

厚さ 8 cm 重さ 1.4 kg

※写真は付属カバーを外した状態です。

最も圧力がかかる坐骨付近と尾骨を効果的に減圧します。ハイトタイプは坐骨部の沈み込み量を確保した骨突出が顕著な方向への厚手タイプです。

商品名	商品番号	商品コード
アウルREHA レギュラー	29-6999-1	00540-000028

サイズ：幅40×奥行40×厚さ4cm

ご利用者負担額 (1割)	(2割)	円	月額レンタル料金
円	(3割)	円	円

商品名	商品番号	商品コード
アウルREHA ハイ	29-7000-1	00540-000029

サイズ：幅40×奥行40×厚さ8cm

材質/本体：エクスジェル、ウレタンフォーム、ウレタン合成皮革 カバー：ポリエステル、ウレタンフォーム、ウレタンフィルム

ご利用者負担額 (1割)	(2割)	円	月額レンタル料金
円	(3割)	円	円

アウル40レザー/40プラスレザー/40プラスレザー底面テーパ

加地

厚さ 4 cm 重さ 1.0 kg

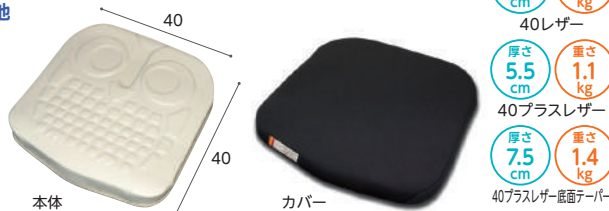

厚さ 5.5 cm 重さ 1.1 kg

厚さ 7.5 cm 重さ 1.4 kg

材質/本体：エクスジェル、ウレタンフォーム カバー：ポリエステル、ウレタンフォーム、ウレタンフィルム

商品名	商品番号	商品コード
アウル40レザー	29-5975-1	00540-000012

ご利用者負担額 (1割)	(2割)	円	月額レンタル料金
円	(3割)	円	円

商品名	商品番号	商品コード
アウル40プラスレザー	29-5974-1	00540-000013

ご利用者負担額 (1割)	(2割)	円	月額レンタル料金
円	(3割)	円	円

商品名	商品番号	商品コード
アウル40プラスレザー底面テーパ	29-5973-1	00540-000014

ご利用者負担額 (1割)	(2割)	円	月額レンタル料金
円	(3割)	円	円

FC-コキュー君

アイソネックス

厚さ 8 cm 重さ 0.87 kg



手間いらずの自動調圧バルブのエアクッション。接触圧の分散をはかります。

商品名	商品番号	商品コード
FC-コキュー君	29-5971-1	00149-000016

ご利用者負担額 (1割)	(2割)	円	月額レンタル料金
円	(3割)	円	円

税込価格で表記しています。(非課税 ※非課税 と表記のない商品に限る) 単位:CM

サービスコード/車椅子 介護給付:171001 予防給付:671001 /車椅子付属品 介護給付:171002 予防給付:671002

ベッド・
ベッド
付属品

ブレイラハイブリッド・ケアシート BRHS-400BL

グローバル産業

厚さ 5.0 cm 重さ 0.85 kg

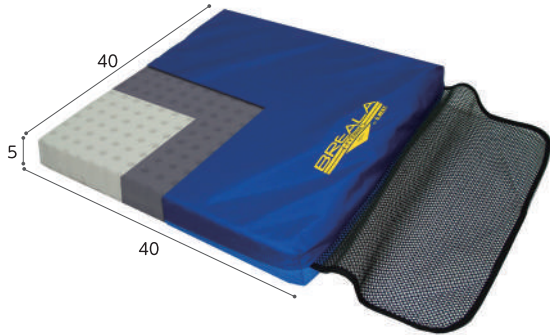

優れた除圧性能で床ずれを防止。透湿防水面と通気面の両面仕様で使い易い。

商品名	商品番号	商品コード
ブレイラハイブリッド・ケアシート	29-6226-1	01149-00014
ご利用者負担額 (1割)	(2割)	円
	(3割)	円
		円

デュオジェルクッション 40×40

ケープ

厚さ 7.5 cm 重さ 1.7 kg

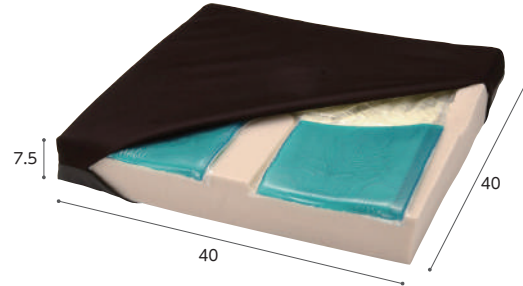

座位保持が困難で仙骨座りや骨盤後傾を起こしやすい場合も、2種類のジェルで安定した姿勢をサポートします。

商品名	商品番号	商品コード
デュオジェルクッション 40×40	29-5922-1	00206-00048
ご利用者負担額 (1割)	(2割)	円
	(3割)	円
		円

床ずれ
防止用具

体位
変換器

認知症
老人徘徊
感知機器

手すり

エルダークッション

アイ・ソネックス

厚さ 7.8 cm 重さ 0.93 kg

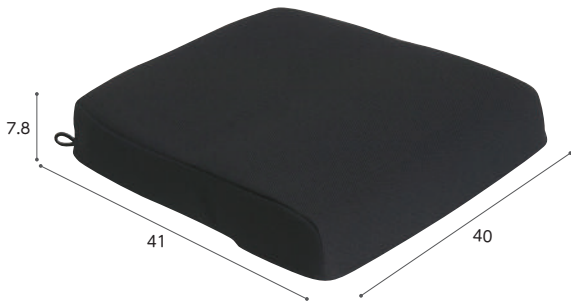

立体形状で、前すべりの防止や姿勢の安定がはかれます。

商品名	商品番号	商品コード
エルダークッション	29-5972-1	00149-00020
ご利用者負担額 (1割)	(2割)	円
	(3割)	円
		円

シーポス

モルテン

厚さ 5~7 cm 重さ 1.3 kg

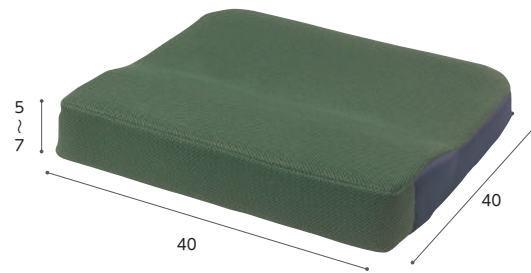

からだのずり落ちを 방지、お尻への圧迫を軽減します。通気性の高いカバーを採用。取りはずして洗濯も可能。

商品名	商品番号	商品コード
シーポス	29-0350-1	00054-00030
ご利用者負担額 (1割)	(2割)	円
	(3割)	円
		円

歩行
補助杖

歩行器

車椅子・
車椅子
付属品

スロープ

移動用
リフト・
つり具

エクスジェル バッククッション (ハイ・ロー)

加地

「座る」を変える体圧「流動」分散。

EXGEL®

ロータイプ

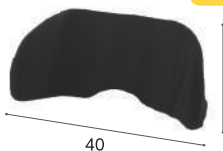

ハイタイプ



ロータイプはおしり後部の隙間と両側の支持により適切な体幹および座位安定に。ハイタイプは円背傾向が強く更に体側の支持が必要な方に。

商品名	商品番号	商品コード
ロータイプ	29-7141-1	00540-00034
ご利用者負担額 (1割)	(2割)	円
	(3割)	円
		円

商品名	商品番号	商品コード
ハイタイプ	29-7142-1	00540-00035
ご利用者負担額 (1割)	(2割)	円
	(3割)	円
		円

FC-フィット(背・腰)

アイ・ソネックス

厚さ 1 cm 重さ 0.53 kg

厚さ 0.5 cm 重さ 0.45 kg

FC-フィット(背)ロングパット2ヶ付



FC-フィット(腰)



FC-フィット(背)ロングパット2ヶ付は長いパットで体幹をしっかり支えます。円背や斜め座りの方に。FC-フィット(腰)は骨盤を立ててしっかり支えます。骨盤が回旋、後傾している方に。

商品名	商品番号	商品コード
FC-フィット(背)ロングパット2ヶ付	29-6158-1	00149-00023
ご利用者負担額 (1割)	(2割)	円
	(3割)	円
		円

商品名	商品番号	商品コード
FC-フィット(腰)	29-6168-1	00149-00022
ご利用者負担額 (1割)	(2割)	円
	(3割)	円
		円

介護保険
購入
対象品

販売品

情報



車椅子・車椅子付属品

車椅子付属品適合表

タイプ	商品コード	商品名称	付属品適合																		
			29-5303-1	29-5304-1	29-0213-1	29-5110-1	29-5111-1	29-7584-1	29-5999-1	29-8333-1	29-8337-1	29-0150-1	29-5918-1	29-6057-1	29-8338-1	29-8339-1	29-0370-1	29-6760-1	29-6338-1	29-6014-1	29-8380-1
			延長用レバー MS-131 (長)	延長用レバー MS-131 (短)	ブレーキ延長棒 +18cm	ブレーキ延長棒 +5cm	ブレーキ延長棒 +10cm	ブレーキ延長棒 +10cm	杖入れ MS-132	杖置き KY40276	杖入れ (大) X-WC92-010	杖入れ (小) PO-90C	ボンベ架 MS-134	延長ティップングバー MS-138	NEXT専用 腰掛ボンベ架 X-WC91-001	NEXT専用 転倒防止 キャスタ付	テーブル MS-151	スマートヘッド サポート MS-0009	マルチエルゴエレベーター ティン	エルゴエレベーター ティン II	TRC-3DX用 マルチエルゴエレベーター ティン
			ミキ	ミキ	日進医療器	松永製作所	松永製作所	カワムラサイクル	ミキ	カワムラサイクル	松永製作所	松永製作所	ミキ	ミキ	松永製作所	松永製作所	ミキ	ミキ	ミキ	ミキ	ミキ
床ずれ防止用具	21-6821-0	ケアフィットウイング(自走)							○								○				○
	21-6183-0	ケアフィットプラス(自走)	○	○					○								○	○			
体位変換器	21-5247-0	ケアアジャスト(自走) MC-KM001	○	○																	○
	21-6774-0	イージーフィット(自走) MEF-22														○					○
	21-6776-0	イージーフィット(自走) MEF-20															○				○
認知症老人徘徊感知機器	21-5300-0	MM-フィット(自走) MM-Fit Hi22	○	○					○								○	○	○		
	21-5301-0	MM-フィット(自走) MM-Fit Hi20	○	○					○								○	○	○		
手すり	21-5303-0	MM-フィット(自走) MM-Fit Lo20	○	○					○								○	○			
	21-6717-0	カルッタ自走CRT-1(ハイポリマータイヤ)																			
	21-6721-0	カルティマ自走CRT-5(ハイポリマータイヤ)																			
	21-6723-0	カルティマ自走CRT-7(ハイポリマータイヤ)																			○
歩行補助杖	21-5755-0	BAL-1(自走)	○	○					○								○	○			
	21-5863-0	BAL-3(自走)	○	○					○								○	○	○	○	
	21-5637-0	スキット4(自走) SKT-4	○	○					○								○	○	○		
歩行器	21-6191-0	とまっティ(自走) MBY-41B	○	○					○								○	○			
	21-5587-0	RX-1 Lo(自走)	○	○													○				
車椅子・車椅子付属品	21-6217-0	ふわりす(KF)シリーズ(自走)(エア軽量タイヤ仕様)						○	○												
	21-6513-0	ふわりす+ (自走)(ソフトタイヤ仕様)						○	○												
	21-5953-0	ネクストコア(自走) NEXT-11B				○	○			○							○	○			
	21-6041-0	ネクストコア・マルチ(自走) NEXT-31B				○	○			○							○	○			
	21-6039-0	ネクストコア・アジャスト(自走) NEXT-51B				○	○			○							○	○			
スロープ	21-5355-0	キックル			○																
移動用リフト・つり具	21-6822-0	ケアフィットウイング(介助)							○								○	○			○
	21-6385-0	ケアフィットプラス(介助)	○	○					○								○	○			
	21-5246-0	ケアアジャスト(介助) MC-KM002	○	○																	○
介護保険購入対象品	21-6775-0	イージーフィット(介助) MEF-16															○				○
	21-6777-0	イージーフィット(介助) MEF-14															○				○
	21-5302-0	MM-フィット(介助) MM-Fit Hi16	○	○					○								○	○	○		
	21-5304-0	MM-フィット(介助) MM-Fit Lo16	○	○					○								○	○			
販売品																					
情報																					

税込価格で表記しています。(非課税 ※非課税と表記のない商品に限る) 単位:CM

サービスコード/車椅子 介護給付:171001 予防給付:671001 /車椅子付属品 介護給付:171002 予防給付:671002

ベッド・
ベッド
付属品

車椅子付属品適合表

タイプ	商品コード	商品名称	付属品適合																		
			29-5303-1	29-5304-1	29-0213-1	29-5110-1	29-5111-1	29-7584-1	29-5999-1	29-8333-1	29-8337-1	29-0150-1	29-5918-1	29-6057-1	29-8338-1	29-8339-1	29-0370-1	29-6760-1	29-6338-1	29-6014-1	29-8380-1
			延長用レバー MS-131 (長)	延長用レバー MS-131 (短)	ブレーキ延長棒 +18cm	ブレーキ延長棒 +5cm	ブレーキ延長棒 +10cm	ブレーキ延長棒 +10cm	杖入れ MS-132	杖置き KY40276	杖入れ (大) X-WC92-010	杖入れ (小) PO-90C	ボンベ架 MS-134	延長ティップングバー MS-138	NEXT 専用 腰兼ボンベ架 X-WC91-001	NEXT 専用 転倒防止 キャスタ付	テーブル MS-151	スマートヘッドサポート MS-0009	マルチエルゴエレベーター ティング	エルゴエレベーター ティング II	TRC-3DX用 マルチエルゴエレベーター ティング
			ミキ	ミキ	日進医療器	松永製作所	松永製作所	カワムラサイクル	ミキ	カワムラサイクル	松永製作所	松永製作所	ミキ	ミキ	松永製作所	松永製作所	ミキ	ミキ	ミキ	ミキ	ミキ
介助	21-6718-0	カルッタ介助CRT-2 (ハイポリマータイヤ)																			
	21-6722-0	カルティマ介助CRT-6 (ハイポリマータイヤ)																			
	21-6724-0	カルティマ介助CRT-8 (ハイポリマータイヤ)																	○	※12	
	21-5756-0	BAL-2 (介助)	○	○						○					○	○		○	○		
	21-5864-0	BAL-4 (介助)	○	○						○					○	○		○	○	○	○
	21-5296-0	スキット1(介助) SKT-1	○	○						○								○			
	21-5279-0	スキット2(介助) SKT-2	○	○						○								○	○	○	
	21-5588-0	RXC-1 Lo(介助)	○	○														○			
	21-6218-0	ふわりす(KF)シリーズ(介助) (エア軽量タイヤ仕様)							○		○										
	21-6515-0	ふわりす+(介助) (ソフトタイヤ仕様)							○		○										
	21-5954-0	ネクストコア(介助) NEXT-21B				○	○				○				○	○					
	21-6042-0	ネクストコア・マルチ(介助) NEXT-41B				○	○				○				○	○					
	21-6040-0	ネクストコア・アジャスト(介助)NEXT-61B				○	○				○				○	○					
6 輪車	21-5678-0	スキット5(屋内6輪車) SKT-5																○			
ティルト・リクライニング	21-6765-0	TRC-3DX																			○
	21-5578-0	TRC-2	○	○															○		
	21-6524-0	ぴったりフィットくるーん																			
	21-6858-0	マイチルト・ミニ3D スイングアーム&エレベーター付																			
	21-5724-0	オアシスポジティブ OS-12TRSP(スイングアーム&エレベーター付)				○	○														
21-6007-0	ネットiem																				
21-5305-0	リクライニング型車いす(介助)MW-14				○	○															
電動アシスト	25-5945-0	アシストホイールライト																			
	25-5909-0	ハイパー型アシストホイール100(自走) NAW-22CSD-HP-G-UT				○	○							○							
	25-5904-0	ハイパー型アシストホイール100(介助) NAW-16C-DT-HP-G-UT				○	○							○							
電動車椅子	25-5906-0	軽量電動車いす JVVX-1M	○	○																○	

床ずれ
防止用具

体位
変換器

認知症
老人徘徊
感知機器

手すり

歩行
補助杖

歩行器

車椅子・
車椅子
付属品

スロープ

移動用
リフト・
つり具

介護保険
購入
対象品

販売品

情報

- ※1… 取付けには「延長ティップングバー MS-138」の併用が必須となります。
- ※2… 取付け側のひじ当ては跳ね上げができなくなります。
- ※3… 取付け時にボンベ架付属の固定用ステーをサイドガードの直ぐ下に取付ける必要があります。
- ※4… ひじ当てを一番下まで下げて使用することができなくなります。
- ※5… 取付け時にスマートヘッドサポート付属の受金具Bの下側の穴を使用する必要があります。
- ※6… 後方への転倒のおそれがある場合は転倒防止の取り付けをおすすめします。
- ※7… 延長棒先端の握りゴムがネクストコアと同様の形状・色(黄)となりますが、取付けは可能です。
- ※8… バッテリーボックスに干渉する為、介助者から見て右側には取付けできません。
- ※9… 2019年1月以降の車体は、マルチエルゴエレベーターが適合となります。
- ※10… 脚部SW時に当たります。
- ※11… 座高が一番高い設定のみ、取付けが可能です。
- ※12… ステップと床との隙間が5cm以上になるように調整してください。

スロープ

ベッド・
ベッド
付属品

床ずれ
防止用具

スロープの走行における注意点

降りる時は、介助者が後ろ向きになり、支えるように降りましょう。

体位
変換器

認知症
老人徘徊
感知機器

手すり

歩行
補助杖

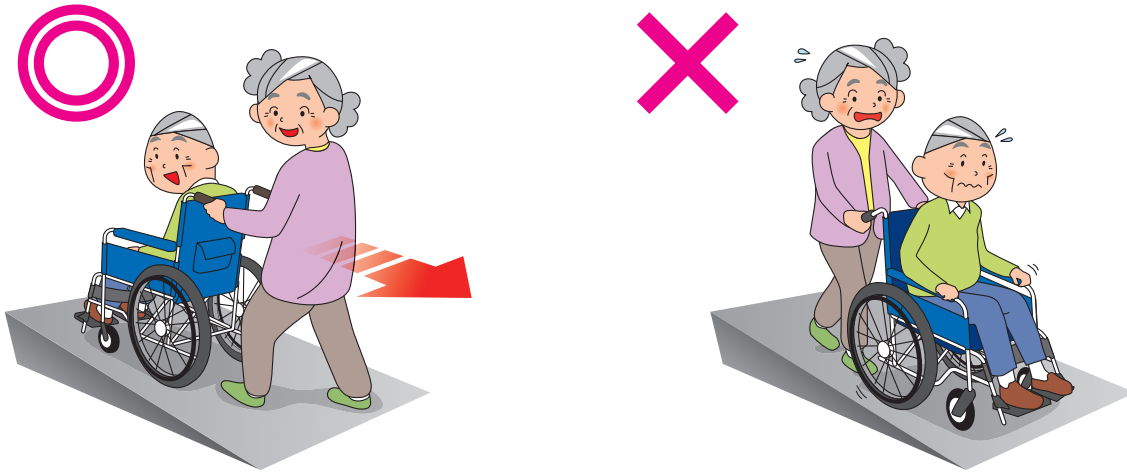

スロープの選び方

※適用傾斜角度は車椅子の種類やご利用者、介助者の体力等により変化します。下記表は目安としてお使いください。
※段差に対し最低でも4倍以上の長さのスロープをお使いください。

歩行器	段差の高さ	5cm	10cm	15cm	20cm	25cm	30cm	35cm	40cm	45cm	50cm	60cm	70cm
	スロープの長さ												
車椅子・ 車椅子 付属品	65cm	OK	OK	OK									
	70cm	OK	OK	OK	OK								
スロープ	85cm	OK	OK	OK	OK	OK							
	87.5cm	OK	OK	OK	OK	OK	OK						
	100cm	OK	OK	OK	OK	OK	OK	OK					
	120cm	OK	OK	OK	OK	OK	OK	OK	OK				
	125cm	OK	OK	OK	OK	OK	OK	OK	OK	OK			
	135cm	OK	OK	OK	OK	OK	OK	OK	OK	OK	OK		
	150cm	OK	OK	OK	OK	OK	OK	OK	OK	OK	OK	OK	
	165cm	OK	OK	OK	OK	OK	OK	OK	OK	OK	OK	OK	OK
	175cm	OK	OK	OK	OK	OK	OK	OK	OK	OK	OK	OK	OK
	200cm	OK	OK	OK	OK	OK	OK	OK	OK	OK	OK	OK	OK
介護保険 購入 対象品	205cm	OK	OK	OK	OK	OK	OK	OK	OK	OK	OK	OK	OK
	240cm	OK	OK	OK	OK	OK	OK	OK	OK	OK	OK	OK	OK
販売品	245cm	OK	OK	OK	OK	OK	OK	OK	OK	OK	OK	OK	OK
	255cm	OK	OK	OK	OK	OK	OK	OK	OK	OK	OK	OK	OK
	285cm	OK	OK	OK	OK	OK	OK	OK	OK	OK	OK	OK	OK
		OK	OK	OK	OK	OK	OK	OK	OK	OK	OK	OK	OK

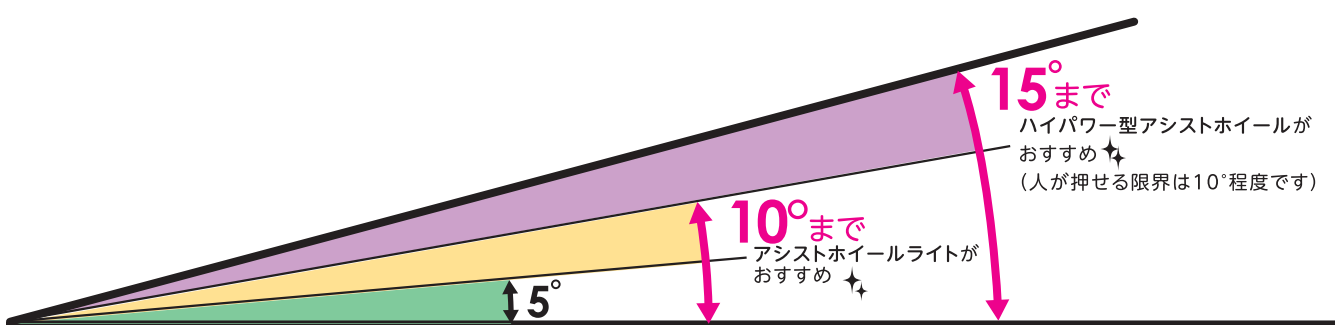
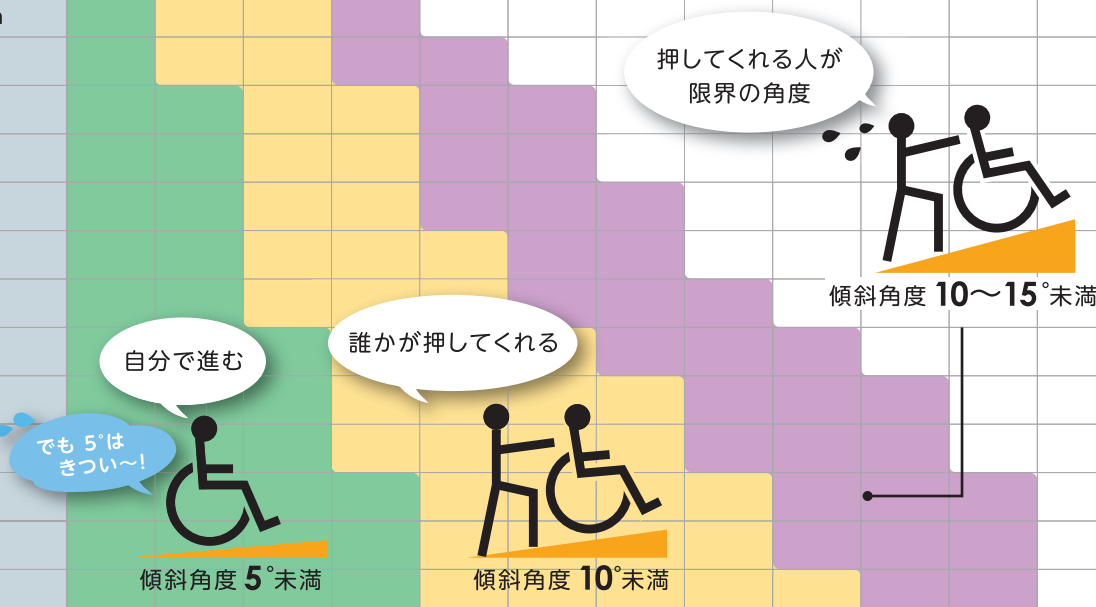

税込価格で表記しています。(**非課税** ※非課税 と表記のない商品に限る) **単位:CM**

サービスコード/スロープ 介護給付:171008 予防給付:671008

ベッド・
ベッド
付属品**ダンスロープ ライト・スリム**R-85SL 材質: グラスファイバー FRP
R-125SL ~ R-285SL: カーボンファイバー FRP

ダンロップホームプロダクツ

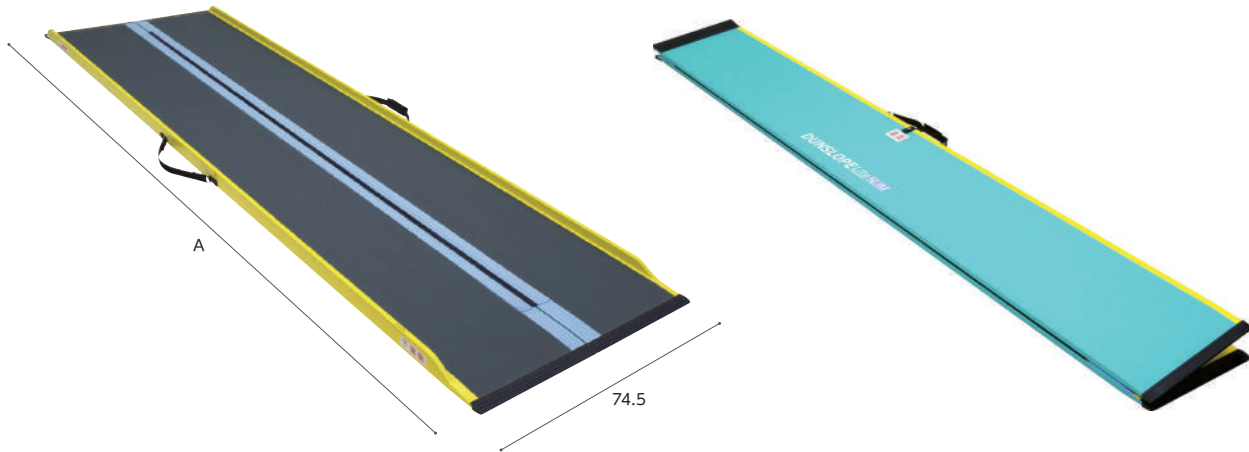
より軽く、より安全なスリム設計のスロープです。エッジ(高さ3.5cm。R-85SLは高さ2.5cm)により脱輪の危険性を低減。
※製法上サイズに若干の誤差が生じる場合がございます。

フックハンド付

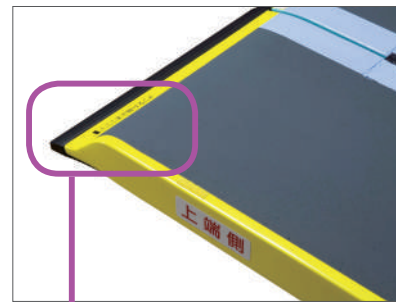

「ここまで掛けること」

全幅 38cm



折り畳み時



使用時

床ずれ
防止用具体位
変換器認知症
老人徘徊
感知機器

手すり

歩行
補助杖

歩行器

車椅子・
車椅子
付属品

スロープ

移動用
リフト・
つり具介護保険
購入
対象品

販売品

商品名	A(cm)	重さ(kg)	商品番号	商品コード	ご利用者負担額(1割)	ご利用者負担額(2割)	ご利用者負担額(3割)	月額レンタル料金
R-85SL	85	約4	28-0973-1	00532-000022	円	円	円	円
R-125SL	125	約5	28-0974-1	00532-000021	円	円	円	円
R-165SL	165	約7	28-0975-1	00532-000020	円	円	円	円
R-205SL	205	約9	28-0976-1	00532-000019	円	円	円	円
R-245SL	245	約11	28-0977-1	00532-000018	円	円	円	円
R-285SL	285	約13	28-0972-1	00532-000017	円	円	円	円

情報



スロープ

ベッド・
ベッド
付属品

床ずれ
防止用具

体位
変換器

認知症
老人徘徊
感知機器

手すり

歩行
補助杖

歩行器

車椅子・
車椅子
付属品

スロープ

移動用
リフト・
つり具

介護保険
購入
対象品

販売品

情報

ケアスロープ

ケアメディックス

材質：FRP+アルミ

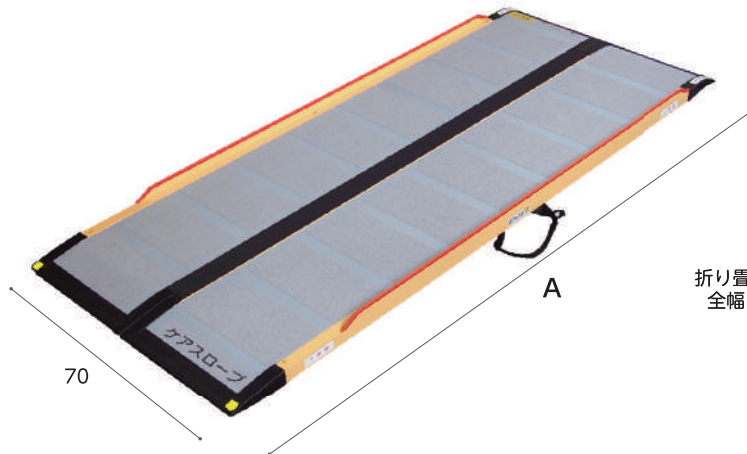

折り畳み時
全幅 35



商品名	スロープ全長	重さ(kg)	商品番号	商品コード	ご利用者負担額(1割)	ご利用者負担額(2割)	ご利用者負担額(3割)	月額レンタル料金
CS-65	65	約3	28-0979-1	00093-000015	円	円	円	円
CS-100	100	約5	28-0980-1	00093-000016	円	円	円	円
CS-120	120	約6	28-0981-1	00093-000017	円	円	円	円
CS-150	150	約8	28-0982-1	00093-000018	円	円	円	円
CS-175	175	約9	28-0983-1	00093-000019	円	円	円	円
CS-200	200	約10	28-0984-1	00093-000020	円	円	円	円
CS-240C	240	約12	28-1015-1	00093-000021	円	円	円	円
CS-285C	285	約15	28-1092-1	00093-000038	円	円	円	円

STEP 1

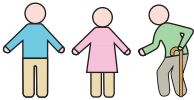

- ・ 介助者の状況を確認し、選定してください。
- ・ 段差の高さを確認し、スロープの長さだけでなく角度も含めて選定してください。

老老介護の場合 推奨角度8°
スロープの長さ
||
段差の高さ × 8倍以上

ケアスロープ選定理由例

《CS-175》
玄関に約20cmの段差があり、間口が71cmの為、設置可能であり、転倒を防止し介助負担を軽減するために選定。

《CS-240C》
玄関に約30cmの段差があり、間口が71cmの為、設置可能で脱輪防止エッジがあり車椅子が安全に移動できるスロープとして選定。

STEP 2

- ・ 日本家屋に多い狭い間口・場所でも設置可能な、幅狭設計です。

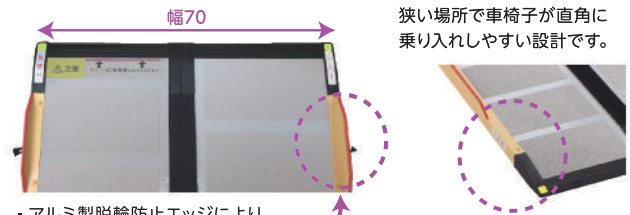

- ・ 下端部までエッジが無いので、狭い場所で車椅子が直角に乗り入れしやすい設計です。

- ・ アルミ製脱輪防止エッジにより衝撃に強く、丈夫で安全に走行することができます。

STEP 3

- ・ 収納しやすい自立設計です。
- ・ 様々な段差に応じて長さを選択できる豊富なラインナップを取り揃えております。

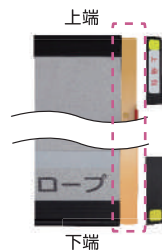

- ・ スロープの先端までアルミ加工を施すことにより、設置時にしっかりと固定できます。

STEP 4



- ・ 設置の際は必ず上端が4cm以上かかっていること、ガタツキがないこと、走行面に異物がないことを確認したうえでご使用ください。
- ・ 走行面にソフトなすべり止めを採用しているため、室内使用時にスロープの上を裸足で歩いても痛みありません。

税込価格で表記しています。(**非課税** ※非課税 と表記のない商品に限る) **単位:CM**

サービスコード/スロープ 介護給付:171008 予防給付:671008

ベッド・
ベッド
付属品

エコ段差スロープN

マツ六

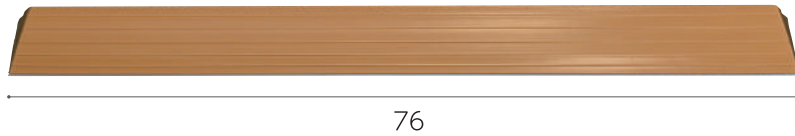
置くだけで「つまずき」の原因の
段差を解消!

商品名	高さ (cm)	奥行き (cm)	重さ (kg)	商品番号	商品コード	ご利用者負担額(1割)	ご利用者負担額(2割)	ご利用者負担額(3割)	月額レンタル料金
10N	1	4	0.2	28-1030-1	01265-000120	円	円	円	円
14N	1.4	6	0.3	28-1016-1	01265-000095	円	円	円	円
20N	2	8	0.6	28-1017-1	01265-000096	円	円	円	円
25N	2.5	10	1	28-1018-1	01265-000097	円	円	円	円
30N	3	12	1.3	28-1019-1	01265-000098	円	円	円	円
35N	3.5	14	1.9	28-1026-1	01265-000116	円	円	円	円
40N	4	16	2.3	28-1027-1	01265-000117	円	円	円	円
45N	4.5	18	2.9	28-1028-1	01265-000118	円	円	円	円
50N	5	20	3.6	28-1029-1	01265-000119	円	円	円	円
55N	5.5	22	4.7	28-1031-1	01265-000121	円	円	円	円
60N	6	24	5.7	28-1032-1	01265-000122	円	円	円	円

床ずれ
防止用具体位
変換器認知症
老人徘徊
感知機器

手すり

歩行
補助杖

歩行器

車椅子・
車椅子
付属品

安心のご提案

滑りにくく、足にソフトな素材

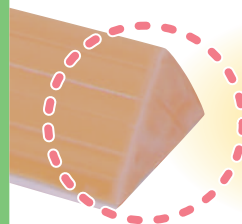

端部は安心のラウンド加工

車椅子や歩行者が
側面からアプローチしても
ラウンド加工されているので
安心です。

安心のずれ防止仕様

置くだけでずれにくい
特殊仕様

設置面

勾配は全タイプ14°

断面図 ※敷居にピッタリと付けてください。

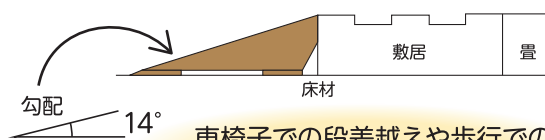
車椅子での段差越えや歩行での
つまずき防止に安心です。

対応段差 全11タイプで室内の段差に幅広く対応します!

スロープ

移動用
リフト・
つり具介護保険
購入
対象品

販売品

情報



移動用リフト・つり具

移動用リフトの選び方

移動用リフトは使用場所と使用目的の確認をしましょう。

また使い場所により座位保持が可能かどうかという身体機能でリフトの使い分けをすることがあります。

座位バランスはいいが立ち上がりが困難なのか、座位保持が困難なのかをまず確認するようにしましょう。

<設置場所>

屋外 屋内 浴室

移動用リフトの種類と特長

自立



全介助

屋外で

外から中へ。中から外へ。段差がある場所でも車椅子に乗ったまま安全に移動できます。

居室で

床や椅子からの立ち座りや移乗の動作をサポートします。

ベッドから車椅子やポータブルトイレへの移乗など、居室や寝室での利用に。

浴室で

滑りやすく事故の危険性が高い浴室や浴槽への出入りを、より安全にスムーズに。

床ずれ防止用具

体位変換器

認知症老人徘徊感知機器

手すり

歩行補助杖

歩行器

車椅子・車椅子付属品

スロープ

移動用リフト・つり具

介護保険購入対象品

車椅子に乗ったままでの移動に



UD-320CS



UD-320CL

床や椅子からの立ち座りに



エコライト

ベッドからの離床や室内での移動に



Hug L1-01



マイティライトⅢ



つるべーBセット

浴槽への出入りに



バスリフト

浴室での移動や浴槽への出入りに



つるべーF2Rセット

つり具の種類と特長

介護保険対象購入品

リフトの種類により専用のつり具が必要です。移動用リフトのつり具とは、リフトを使用するとき身体を包み込んで持ち上げる部分です。身体機能、使用場面、介護者の状況などに応じて種類を選択する必要があります。



ハーフサイズシート

からだ比較的安定して座位がとれる方に。



フルサイズシート

座位が安定していない方に。からだ全体をしっかり包みます。



ベルト型シート

装着が簡単。取扱いやすいタイプです。



トイレ用シート

臀部が大きく開いています。下着の着脱に便利です。

※ご利用になるリフトの種類によって対応するつり具が異なります。各移動用リフトごとに適したつり具をお選びください。つり具の選択についてはグリーンケア取扱店にご相談ください。

税込価格で表記しています。(非課税 ※非課税と表記のない商品に限る) 単位:cm

サービスコード/移動用リフト 介護給付:171012 予防給付:671012

ベッド・
ベッド
付属品

移乗サポートロボット Hug L1-01

屋内 非課税

FUJI

軽量でコンパクト、スリングシートが不要です。

Hug

移乗サポートロボット ハグ



利用者の身体に合わせやすい
大きな膝あてクッション

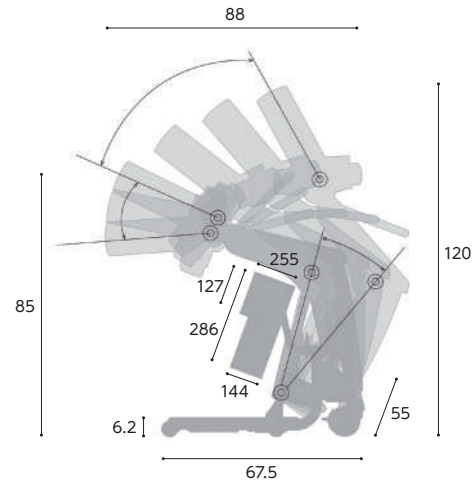

準備・操作が簡単

使いたいときに
サッと準備
どなたでも簡単操作

コンパクト

軽量化実現!
狭い場所でも使える
スリムなボディ
移動もらくらく

安心・安全

Hugが体を
しっかりとサポート
100kgの方まで
軽々移乗



① Hugに寄りかかる

Hugを近づけ身体を寄せます。
スリングシートなどは不要なため、準備に時間がかかりません。



② 上体を起こす

簡単リモコン操作でHugがやさしく、抱えあげます。100kgの方でも安心して利用できます。



③ 便座に座る

お手洗いや車椅子へゆっくりと安全に座ることができます。脱衣介助も簡単に行えます。

床ずれ
防止用具

体位
変換器

認知症
老人徘徊
感知機器

手すり

歩行
補助杖

歩行器

車椅子・
車椅子
付属品

スロープ

移動用
リフト・
つり具

介護保険
購入
対象品

販売品

情報

商品名	商品番号	商品コード
Hug L1-01	22-6065-0	01666-000002
サイズ:全長88×全幅55×全高85~120cm 重さ:30kg 最大使用者体重100kg		
バッテリー/形式:鉛蓄電池 定格電圧:DC24V 充電時間:8時間 最大使用回数:100回(使用環境による)		
ご利用者 負担額 (1割)	(2割) 円 (3割) 円	円 円 円
		月額レンタル料金 円



移動用リフト・つり具

ベッド・
ベッド
付属品

床ずれ
防止用具

体位
変換器

認知症
老人徘徊
感知機器

手すり

歩行
補助杖

歩行器

車椅子・
車椅子
付属品

スロープ

移動用
リフト・
つり具

介護保険
購入
対象品

販売品

情報

床走行式リフト マイティライトⅢ

屋内 非課税

ミニ ライフ&オート

使用できるベッド：

- ケア優 ミオレット フォーユー 楽匠 Z
 - ※ ラフィオ ※ 楽匠 プラス
- ※ 超低床仕様不可

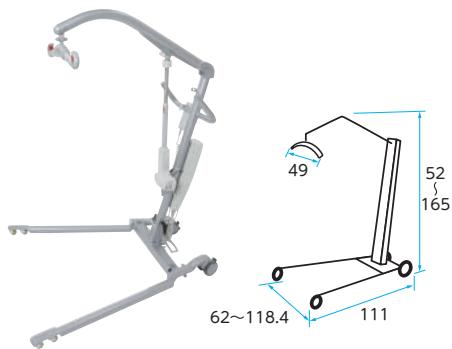

前脚高さが6.1cm。低床ベッドでも使用できるリフトです。
手動降下装置、電圧低下時降下機構を装備。

商品名	商品番号	商品コード
マイティライトⅢ	22-5888-0	00139-000027
前脚高さ:6.1cm 重さ:34.5kg バッテリー:電源AC100Vで充電		
前輪:3.5cm(Wキャスト式) 後輪:7.5cm(プレーキ付) 耐荷重:160Kg		
ご利用者負担額 (1割)	(2割) 円	月額レンタル料金 円
	(3割) 円	

独立宣言エコライト DSERA

屋内

コムラ製作所



使用条件：立ち上がり
昇降座いすのスタンダードモデルです。アームレスト跳ね上げ式。

商品名	商品番号	商品コード
DSERA	22-5744-1	00088-000012
重さ:36kg 耐荷重:100kg 使用電源:AC100V		
ご利用者負担額 (1割)	(2割) 円	月額レンタル料金 円
	(3割) 円	

つるべー F2Rセット (浴室用)

浴室 非課税

モリトー

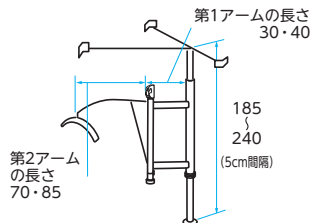

身体機能：座位困難

商品名	商品番号	商品コード
第1アーム30cm 第2アーム70cm	22-5725-0	00229-000016
第1アーム30cm 第2アーム85cm	22-5726-0	00229-000016
商品名	商品番号	商品コード
第1アーム40cm 第2アーム70cm	22-5728-0	00229-000016
第1アーム40cm 第2アーム85cm	22-5729-0	00229-000016
本体重さ： (第1アーム30cm×第2アーム70cm)26.2kg (第1アーム30cm×第2アーム85cm)26.6kg (第1アーム40cm×第2アーム70cm)27kg (第1アーム40cm×第2アーム85cm)27.4kg		
電装品重さ:5.1kg 電源:AC100V 耐荷重:100kg		
ご利用者負担額 (1割)	(2割) 円	月額レンタル料金 円
	(3割) 円	

マイティライトⅢ用つり具

介護保険対象購入品

ミニ ライフ&オート

※掲載以外のつり具も取り扱っております。お気軽にお問い合わせ下さい。

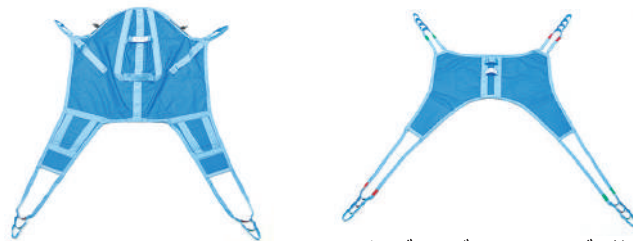

ハイバック4点式

商品番号
43-5592-1
適応身長:140cm以上 耐荷重:100kg
メーカー希望小売価格(税込)
63,800 円

スリングローバック・スタンダード

サイズ	商品番号
S	43-5640-1
適応身長:155cm未満 耐荷重:100kg	
サイズ	商品番号
M	43-5629-1
適応身長:155cm以上 耐荷重:100kg	
メーカー希望小売価格(税込)	
46,200 円	

つるべー Bセット (寝室用)

屋内 非課税

モリトー

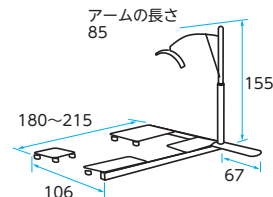

使用できるベッド： ケア優 ※1 ミオレット フォーユー ※2 ラフィオ 彩 楽匠プラス Xタイプ ※1 要ハイトスペーサー ※2 超低床仕様不可

商品名	商品番号	商品コード
85cm	22-5720-0	00229-000005
本体重さ:51.3kg 電装品重さ:5.1kg 電源:AC100V 耐荷重:100kg		
ご利用者負担額 (1割)	(2割) 円	月額レンタル料金 円
	(3割) 円	

つるべー用つり具

介護保険対象購入品

モリトー

エヴァスリング ハーフ

サイズ	商品番号
中	43-5511-1
耐荷重:140kg	
メーカー希望小売価格(税込)	
42,900 円	

エヴァスリング フル

サイズ	商品番号
中	43-5528-1
耐荷重:140kg	
メーカー希望小売価格(税込)	
52,800 円	

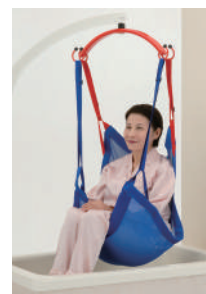

入浴用シート パオメッシュブルー (ハーフサイズ)

商品番号
43-5507-1
耐荷重:140kg
メーカー希望小売価格(税込)
42,900 円

税込価格で表記しています。(**非課税** ※非課税 と表記のない商品に限る) **単位:cm**

サービスコード/移動用リフト 介護給付:171012 予防給付:671012

ベッド・
ベッド
付属品

バスリフト EWB101RR

TOTO

使用条件:端座位可

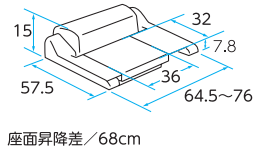

座面昇降差/68cm

トランスファーボード
EWB200R 接続キット付

浴室

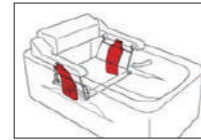

乗越えキット

介護保険対象購入品

商品番号	41-6897-1
耐荷重	100kg
メーカー希望 小売価格(税込)	37,510 円

電動でシートが上下し、浴槽での立ち座りや出入りをサポートします。

商品名	商品番号	商品コード
EWB101RR	22-0701-1	00187-00011
ご利用可能体重:35~100kg 充電時間:50分(1回の充電で約10往復) バッテリー:DC12V 重さ:20kg		
ご利用者 負担額 (1割)	(2割) 円 (3割)	円 月額レンタル料金 円

浴槽にアームレストが付いている場合はこちらをご利用ください。

商品名	商品番号	商品コード
EWB101RR アームレスト乗越えキット付	22-0702-1	00187-00023
ご利用可能体重:35~100kg 充電時間:50分(1回の充電で約10往復) バッテリー:DC12V 重さ20.8kg		
ご利用者 負担額 (1割)	(2割) 円 (3割)	円 月額レンタル料金 円

床ずれ
防止用具体位
変換器認知症
老人徘徊
感知機器

手すり

車椅子用電動昇降機 UD-320CS

いうら



直進進入

屋外

ロールカーテンや停電時の非常降下スイッチ、いたずら防止のキースイッチなど安全面には細心の注意を払っています。平らな場所があれば設置のための基礎工事は必要ありません。

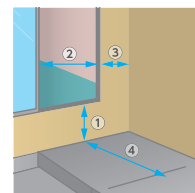

建物の寸法
次の各部の寸法をご確認ください。

- ①地面から出入り口までの高さ:65cm以下
- ②出入り口の開口寸法:72cm以上
- ③壁から出入り口までの寸法:16cm以上
- ④敷地幅の寸法:149.5cm以上

設置面
水平な場所に設置してください。
土の上には直接設置しないでください。

商品名	商品番号	商品コード
UD-320CS	22-5867-1	00084-000093
全長(スロープを下げたとき):145.5cm 全幅:93cm		
全高:111.5~172cm テーブル内寸:幅68×長さ114cm		
昇降範囲:5.5~65cm スロープ:幅68.5×長さ27.5cm		
ブリッジ:幅68.5cm×長さ27.5cm 昇降時間:50Hz=52秒/60Hz=43秒		
重さ:75kg 耐荷重:150kg スロープ角度:10度 使用電源:AC100V		
ご利用者 負担額 (1割)	(2割) 円 (3割)	円 月額レンタル料金 円

歩行
補助杖

歩行者

車椅子・
車椅子
付属品

スロープ

移動用
リフト・
つり具

車椅子用電動昇降機 UD-320CL

いうら



L字進入

屋外

建物の構造に合わせて、L字乗り込みができます。
平らな場所があれば設置のための基礎工事は必要ありません。

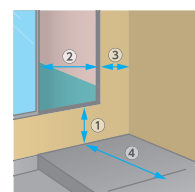

建物の寸法
次の各部の寸法をご確認ください。

- ①地面から出入り口までの高さ:65cm以下
- ②出入り口の開口寸法:72cm以上
- ③壁から出入り口までの寸法:16cm以上
- ④敷地幅の寸法:130cm以上

設置面
水平な場所に設置してください。
土の上には直接設置しないでください。

商品名	商品番号	商品コード
UD-320CL	22-5864-1	00084-000094
全長(ブリッジを立てたとき):126cm 全幅(スロープを下げたとき):129cm		
全高:111.5~172cm テーブル内寸:幅73.5×長さ114cm		
昇降範囲:5.5~65cm スロープ:幅99×長さ35cm		
ブリッジ:幅68.5cm×長さ27.5cm 昇降時間:50Hz=52秒/60Hz=43秒		
重さ:79kg 耐荷重:150kg スロープ角度:6度 使用電源:AC100V		
ご利用者 負担額 (1割)	(2割) 円 (3割)	円 月額レンタル料金 円

介護保険
購入
対象品

販売品

情報



介護保険購入対象品 腰掛便座・入浴補助用具

ベッド・
ベッド
付属品

床ずれ
防止用具

家具調トイレ セレクトRコンパクト アロン化成

体位
変換器

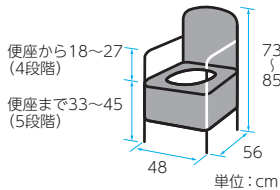

標準

	バケツ容量	重さ	付属品
標準便座	約9L	約14.0kg	防臭消耗品、吸着便座シート
ソフト便座		約14.0kg	防臭消耗品
暖房便座		約14.7kg	防臭消耗品
標準・快適脱臭		約14.6kg	消臭剤フォームタイプ1本
ソフト・快適脱臭		約14.6kg	消臭剤フォームタイプ1本
暖房・快適脱臭		約15.3kg	消臭剤フォームタイプ1本

認知症
老人徘徊
感知機器

手すり

便座タイプ	商品番号	メーカー希望小売価格(税込)
標準便座	35-6753-1	39,600円
ソフト便座	35-6754-1	46,200円
暖房便座	35-6755-1	56,650円
標準・快適脱臭	35-6756-1	64,900円
ソフト・快適脱臭	35-6757-1	71,500円
暖房・快適脱臭	35-6758-1	81,400円

歩行
補助杖

歩行器

家具調トイレ セレクトRはねあげ アロン化成



はね上げ式ひじ掛けで移乗に便利。

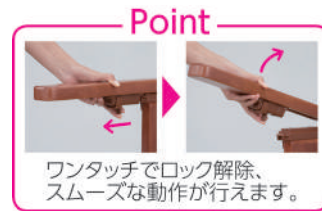
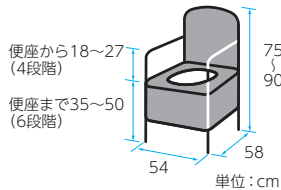

ワンタッチでロック解除、スムーズな動作が行えます。

	バケツ容量	重さ	付属品
標準便座	約9L	約19.3kg	KN吸着便座シート
ソフト便座		約19.3kg	防臭消耗品
暖房便座		約20.0kg	防臭消耗品
標準・快適脱臭		約19.9kg	消臭剤フォームタイプ1本
ソフト・快適脱臭		約19.9kg	消臭剤フォームタイプ1本
暖房・快適脱臭		約20.6kg	消臭剤フォームタイプ1本

便座タイプ	商品番号	メーカー希望小売価格(税込)
標準便座	35-6759-1	69,300円
ソフト便座	35-6760-1	75,900円
暖房便座	35-6761-1	86,350円
標準・快適脱臭	35-6762-1	94,600円
ソフト・快適脱臭	35-6763-1	101,200円
暖房・快適脱臭	35-6764-1	111,100円

車椅子・
車椅子
付属品

安寿 ポータブルトイレ FX-CP アロン化成

スロープ

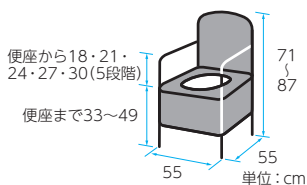

さくら

※便座高は補高スパーサーを含む

	バケツ容量	重さ	付属品
標準便座	約10L	約10.8kg	防臭消耗品、便座カバー1枚
ソフト便座		約10.9kg	防臭消耗品
暖房便座		約11.5kg	防臭消耗品
快適脱臭		約11.7kg	消臭剤フォームタイプ1本
暖房・快適脱臭		約12.3kg	消臭剤フォームタイプ1本

便座タイプ	商品番号	メーカー希望小売価格(税込)
標準便座	35-6355-1 ベージュ	28,050円
	35-6717-1 さくら	
ソフト便座	35-6357-1 ベージュ	34,650円
	35-6719-1 さくら	
暖房便座	35-6359-1 ベージュ	45,100円
	35-6720-1 さくら	
ソフト・快適脱臭	35-6361-1 ベージュ	59,950円
	35-6721-1 さくら	
暖房・快適脱臭	35-6363-1 ベージュ	69,850円
	35-6722-1 さくら	

移動用
リフト・
つり具

介護保険
購入
対象品

販売品

情報

安寿 ポータブルトイレ ジャスピタ アロン化成

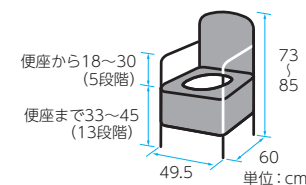

ブラウン

※便座高は補高スパーサーを含む

	バケツ容量	重さ	付属品
標準便座	約9L	約10.9kg	JP吸着便座シート1枚
ソフト便座		約11.0kg	消臭シート試供品
暖房便座		約11.6kg	消臭シート試供品
標準・快適脱臭		約11.6kg	JP吸着便座シート1枚 消臭剤フォーム
ソフト・快適脱臭		約11.7kg	消臭剤フォーム
暖房・快適脱臭		約12.3kg	消臭剤フォーム

便座タイプ	商品番号	メーカー希望小売価格(税込)
標準便座	35-6687-1 ブラウン	34,100円
ソフト便座	35-6694-1 ブラウン	40,700円
暖房便座	35-6695-1 ブラウン	51,150円
標準・快適脱臭	35-6696-1 ブラウン	59,400円
ソフト・快適脱臭	35-6697-1 ブラウン	66,000円
暖房・快適脱臭	35-6698-1 ブラウン	75,900円

※カタログ掲載以外の商品も多数取り扱っております。お気軽にお問い合わせください。
※別途送料がかかる場合があります。

※地域によっては介護保険を適用できない場合があります。

税込価格で表記しています。(**非課税** ※非課税と表記のない商品に限る) **単位:cm**

安寿 折りたたみシャワーベンチ

アロン化成

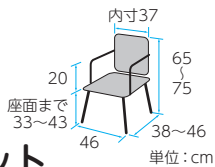

商品番号	
41-7085-1	レッド
41-7086-1	ブルー
41-7087-1	グリーン
メーカー希望小売価格(税込)	
29,700 円	



床ずれ
防止用具

体位
変換器

FSフィット

折りたたみ時	幅46×奥行15×高さ80~91cm
座面	幅41×奥行33cm
重さ	約4kg

コンパクトで狭い浴室でも場所をとりません。

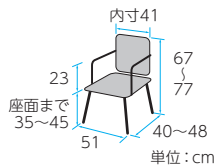

商品番号	
41-7080-1	レッド
41-7081-1	ブルー
41-7082-1	グリーン
メーカー希望小売価格(税込)	
29,700 円	

FS

折りたたみ時	幅51×奥行15×高さ82~93cm
座面	幅45×奥行33cm
重さ	約4kg

座った姿勢の保持ができない方や浴槽への移乗を楽に行いたい方に。

安全・安心な構造

軽い



① ジャマにならない湾曲フレーム
横移乗するとき、体を洗うときもジャマにならない湾曲フレーム。

② 前足の張り出しを低減
前足の張り出しを抑え、横移乗のときの足の引っかかりを防ぎます。



腕を曲げずに持ち運びできるので、重さを感じずに楽に持ち運びが出来ます。

業界
最軽量

認知症
老人徘徊
感知機器

手すり

安寿 楽らく開閉シャワーベンチ

アロン化成

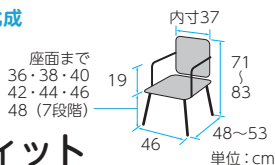

商品番号	
41-7549-1	レッド
41-7551-1	ブルー
41-7550-1	グリーン
メーカー希望小売価格(税込)	
30,800 円	



押して開く、引いて
たたむ。いつでも、楽
らくワンアクション。



Sフィット

折りたたみ時	幅46×奥行16(開閉ロック時)22(開閉ロック解除時)×高さ83.5~96.5cm
座面	幅42×奥行33cm
重さ	約4.8kg

楽らくアシストキャスターで、狭い浴室環境でも楽に開閉しやすいシャワーベンチ。

歩行
補助杖

歩行器

車椅子・
車椅子
付属品

軽量浴槽台あしびたジャスト12-20

アロン化成

浴槽台で最軽量クラス。握りやすい持ち手で、出し入れを楽にできます。

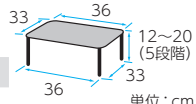

商品番号	メーカー希望小売価格(税込)
41-7552-1 レッド	標準 20,350 円
41-7553-1 ブルー	
41-7574-1 グリーン	
41-7554-1 レッド	ソフト 21,450 円
41-7555-1 ブルー	
41-7545-1 グリーン	

	重さ
標準	2.3kg
ソフト	2.5kg

■浴槽内専用



握りやすい持ち手



水切れが良い構造

スロープ

移動用
リフト・
つり具

安寿 高さ調節付浴槽手すり UST-130N/UST-200N

アロン化成

またぎ動作のしやすさを重視した
ループ形状のグリップです。

取付け可能な浴槽の壁厚	(130N)4.5~13cm (200N)11.5~20cm
サイズ	幅18×奥行(130N)29~38 (200N)36~43×高さ42cm
浴槽上面~手すり高さ	11・14・17・20・23・26cm (6段階)



レッド

ブルー

商品名	商品番号	メーカー希望小売価格(税込)
UST-130N	41-6948-1 レッド	29,150 円
	41-6949-1 ブルー	
UST-200N	41-6950-1 レッド	30,250 円
	41-6951-1 ブルー	

ユニットバス対応浴槽手すり UST-130UB レギュラー/ショート

アロン化成

今まで取り付けのできなかった
ユニットバスに対応。

取付け可能な浴槽の壁厚	4.5~13cm
サイズ	幅21×奥行30.5~36.5×高さ(UST130UB)49.5~80.5m/ (UST130UBショート)41.5~64.5cm
浴槽上面~手すり高さ	11・14・17・20cm (4段階)

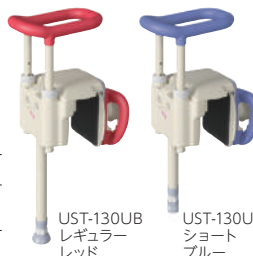

UST-130UB
レギュラー
レッド

UST-130UB
ショート
ブルー

商品名	商品番号	メーカー希望小売価格(税込)
UST-130UB レギュラー	41-7471-1 レッド	33,000 円
	41-7472-1 ブルー	
	41-7473-1 グリーン	
UST-130UB ショート	41-7526-1 レッド	33,000 円
	41-7527-1 ブルー	
	41-7528-1 グリーン	

介護保険
購入
対象品

販売品

情報

※カタログ掲載以外の商品も多数取り扱っております。お気軽にお問い合わせください。
※別途配送料がかかる場合があります。
※地域によっては介護保険を適用できない場合があります。

ベッド・
ベッド
付属品

販売品

トロミダイヤ

三菱商事ライフサイエンス

飲み物を選ばず、何にでも簡単にとろみがつきます。無味無臭なので、水やお茶といった味の薄い飲み物でも味を損なうことがありません。刻み食のあんかけや、ミキサー食のトロみづけにもご利用頂けます。分散性、溶解性に優れ、だまになりにくいのが特徴です。



500g

軽減税率対象品

商品名	商品番号
トロミダイヤ 500g×10袋	85-6563-1

原材料：デキストリン、増粘多糖類

賞味期限：製造日から1年半

保存方法：直射日光避け、常温保存

メーカー希望
小売価格

28,080 円

商品名	商品番号
トロミダイヤ 2kg×4袋	85-6681-1

原材料：デキストリン、増粘多糖類

賞味期限：製造日から1年半

保存方法：直射日光避け、常温保存

メーカー希望
小売価格

オープン価格 円

ご使用方法

各飲料をよくかき混ぜながら必要量を一気に加え、1分位攪拌してください。牛乳、スポーツドリンク、濃厚流動食など、トロみのつきにくい飲料は、一度よくかき混ぜた後、5～10分程おいてから、再びかき混ぜてください。

トロミダイヤの各種硬さ別使用量

各種飲料100gへの使用量

飲料の種類	飲料温度 (°C)	使用量の基準		
		必要となる添加量 (g)		
		ポターージュ状 (200N/m ²)	とんかつソース状 (400N/m ²)	ケチャップ状 (700N/m ²)
水	20°C	1.0～1.5g	2.5～3.0g	4.0～4.5g
お茶	65°C	1.5～2.0g	3.0～3.5g	5.0～5.5g
果汁飲料	20°C	2.0～2.5g	3.0～3.5g	4.0～4.5g
牛乳	20°C	2.5～3.0g	3.5～4.0g	5.0～5.5g
味噌汁	65°C	1.5～2.0g	2.5～3.0g	3.5～4.0g

※お召し上がりになる方の状態に応じて調整を行ってください。

トロミダイヤ栄養成分表 (100g当たり推定量)

エネルギー	313Kcal
たんぱく質	0.5g
脂質	0.1g
炭水化物	90.1g
-糖質	65.0g
-食物繊維	25.1g
ナトリウム	457mg
カリウム	868mg
カルシウム	270mg
食塩相当量	1.2g

使用例



お茶

味噌汁

牛乳

使い捨てプラスチック手袋

リブドゥコーポレーション

使い捨てプラスチック手袋

オムツ交換時の必須アイテム。

使いやすいリフレのプラスチック手袋。

作業がしやすいぴったりフィットタイプで、耐久性にも優れています。左右兼用なので、ムダなくお使いいただけます。

●素材 / 塩化ビニール樹脂 (フタル酸系可塑性)



商品名	サイズ	商品番号	袋入数	ケース入数	メーカー希望小売価格(税込)
粉付き	S	39-6461-1	100枚入	20箱入	オープン価格
	M	39-6463-1			
	L	39-6465-1			
粉なし	S	39-6467-1			
	M	39-6469-1			
	L	39-6471-1			

製品サイズ：(S)23×8.5cm (M)23×9.5cm (L)23×10.5

床ずれ
防止用具体位
変換器認知症
老人徘徊
感知機器

手すり

歩行
補助杖

歩行器

車椅子・
車椅子
付属品

スロープ

移動用
リフト・
つり具介護保険
購入
対象品

販売品

情報

税込価格で表記しています。(**非課税** ※非課税と表記のない商品に限る) **単位:cm**

あゆみシューズ

徳武産業

足の悩みは人それぞれ。お悩みに合わせての靴選び。

皆様のたくさんの「声」で生まれる「あゆみ」

お客様の足元を守るため、様々な工夫をしています

特長 1

あゆみカーブでつまずきにくい

年とともに変わる歩行の変化を考え、つま先は適度な反り返りでつまずきを防止します

あゆみカーブはやさしさの角度でつまずきを防止します



特長 5

靴の内側でも調整できる

中敷を取り外したり挿入することで微調整ができます



カップインソール

特長 2

軽量

軽量でありながら安心の履き心地です

特長 3

かかとをしっかり支える

カップインソールが足をやさしく包み、かかとのカウンターがしっかり支えます

特長 4

調整しやすい

足の状態に合わせてベルトやひもで調整が可能です



マジックベルトで簡単調整

※画像はダブルマジックⅢです

施設用

軽くて履き心地良く1日中履いていても疲れにくい

室内用

足をふんわり包み込むように…お家の中でも安心、快適です

外出用

さりげなく履けて、お出かけをサポートします

それぞれの目的に合わせて



商品名	ライトケア01	ゆったり簡単スリッポン	スットフレッシュ	エスパド	あゆみケアウォーク	ハイフィット
サイズ	M~5L	S~5L	S~3L	S~3L	LL~6L	S~3L
メーカー希望小売価格 (両足)	4,950~ 円	6,380~ 円	3,080~ 円	3,080~ 円	8,800~ 円	8,580~ 円

外反母趾などの足ゆびに变形・痛みがある方など…



商品名	ウィングストレッチ	ダブルマジックⅢニット	内反フィット想	スリットベルト	GBストレッチ	ウィングストレッチ合皮
サイズ	S~3L	S~3L	S~L	M~LL	21.5~24.5	S~3L
メーカー希望小売価格 (両足)	6,600~ 円	6,600~ 円	3,960~ 円	2,860~ 円	7,700~ 円	6,600~ 円

むくみ、腫れ、甲高・幅広の方に…

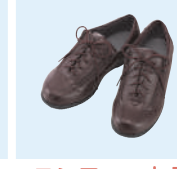
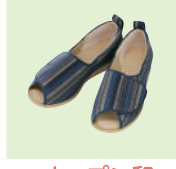

商品名	ダブルマジックⅢ	オープン和	ワイドベルト	ワイドベルトワッフル	EASYケアサポート	コンフォートⅢ
サイズ	SS~6L	S~5L	S~3L	M~3L	S~5L	S~5L
メーカー希望小売価格 (両足)	6,160~ 円	6,600~ 円	3,960~ 円	3,520~ 円	8,360~ 円	8,140~ 円

下肢装具の方にも…



商品名	ダブルマジックⅢワイドサイズ	オープンマジックⅢワイドサイズ	早快マジックオープン	あゆみオープンフィット	ケアフルⅢワイドサイズ	ダブルマジックⅢ合皮ワイドサイズ
サイズ	S~6L	S~5L	S~3L	M~3L	S~5L	S~6L
メーカー希望小売価格 (両足)	7,920~ 円	7,920~ 円	2,090~ 円	3,520~ 円	9,900~ 円	8,580~ 円

※掲載商品は一例となります。

<税込価格>

床ずれ
防止用具

体位
変換器

認知症
老人徘徊
感知機器

手すり

歩行
補助杖

歩行器

車椅子・
車椅子
付属品

スロープ

移動用
リフト・
つり具

介護保険
購入
対象品

販売品

情報



特別 企画 住宅改修

製作：(株)ケアビジネスサポートシステム

介護保険で住宅改修に適用される特定6項目

- 1 手すりの取り付け
- 2 段差の解消
- 3 滑り防止及び移動の円滑化のための床材の変更
- 4 引き戸等への扉の取替え
- 5 洋式便器等への便器の取替え
- 6 その他(住宅改修に付帯して必要となる住宅改修)

[介護保険の場合]

支給される
限度額は **200,000円****事前申請** が必要です

ご注意

- ① **補助金が適用される工事と補助金が適用されない工事がある**ので注意が必要です。
- ② **適用される工事費用の1割**(所得により負担割合が変更される場合もあります。) **を、対象者が負担する必要があります。**
- ③ **支給限度額以内であれば、複数回に分けて行った場合でも保険給付を受けることができます。**

詳しくは、ご担当のケアマネジャーや福祉住環境コーディネーターにご相談ください。

バリアフリーを考える

お困りの場所は どこですか？

1日の生活の中で、
「場所(ゾーン)別」にいろいろな介護シーンから考えてみましょう！



ベッド・
ベッド
付属品

床ずれ
防止用具

体位
変換器

認知症
老人徘徊
感知機器

手すり

歩行
補助杖

歩行器

車椅子・
車椅子
付属品

スロープ

移動用
リフト・
つり具

介護保険
購入
対象品

販売品

情報

ゾーン 1 お困りの場所はどこですか?? 居室・寝室

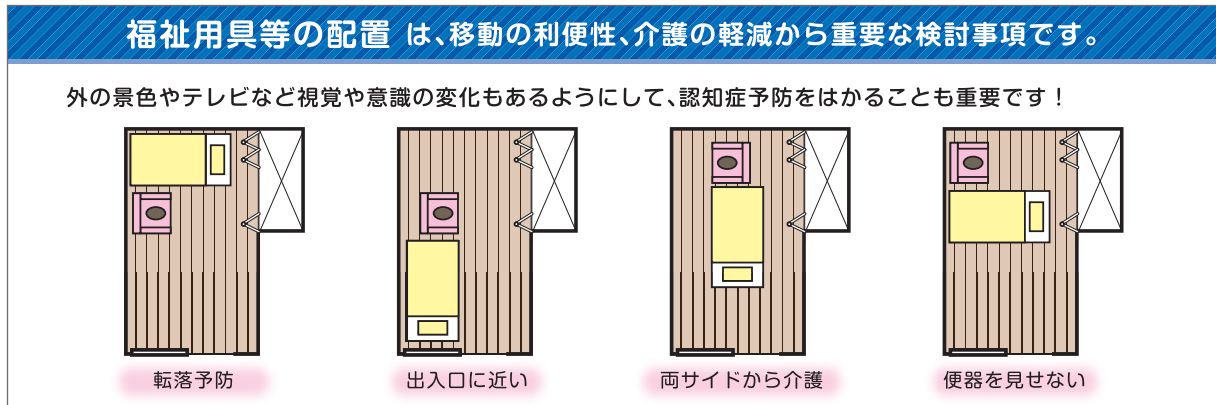
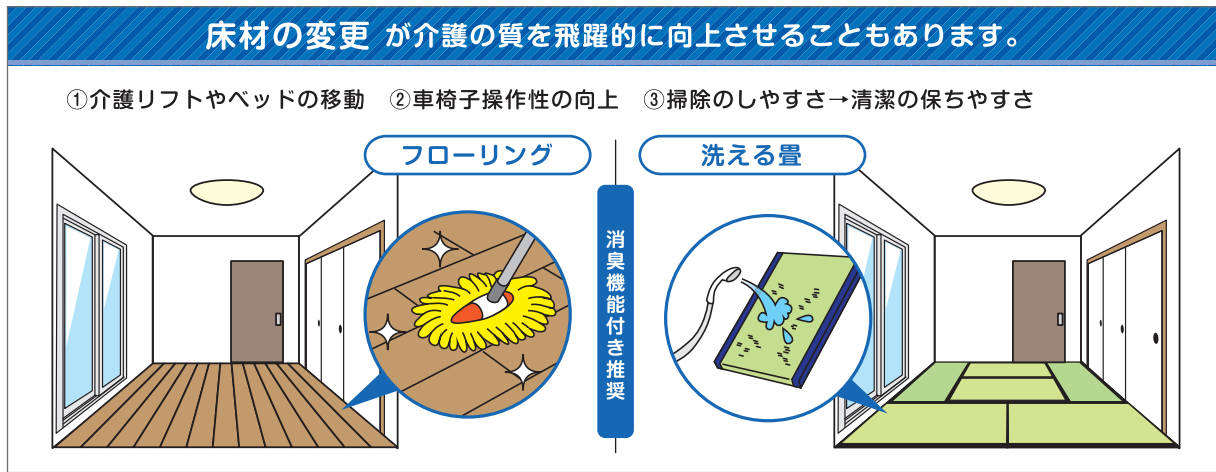
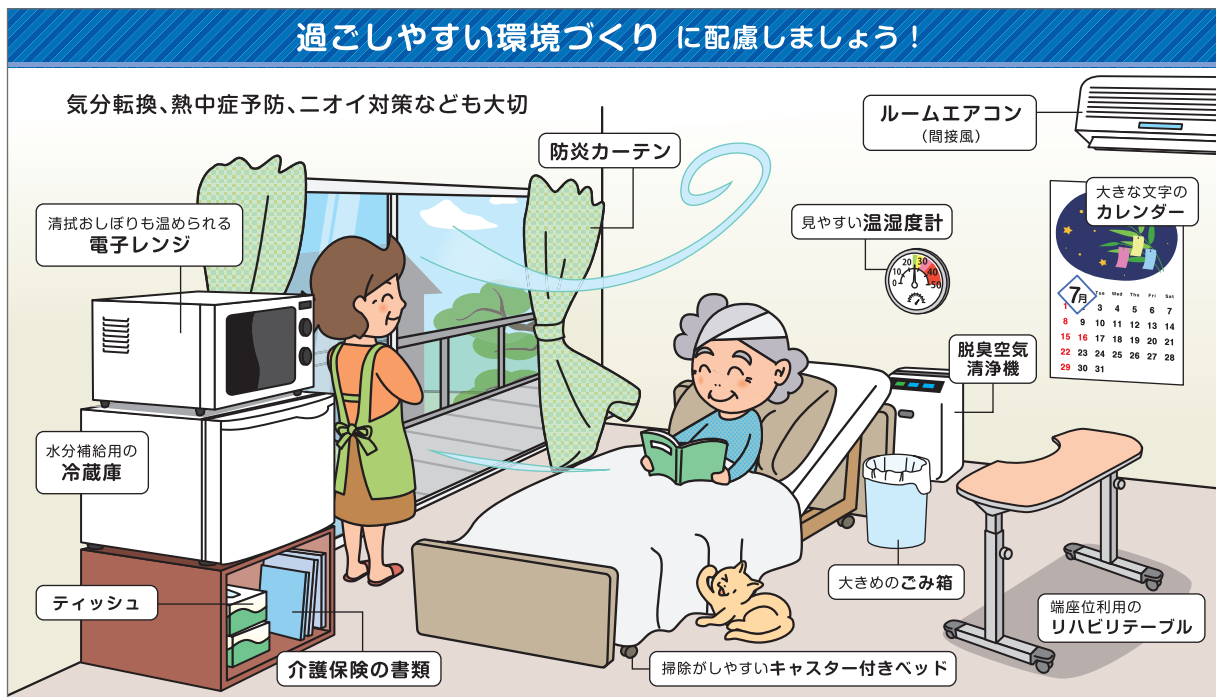

生活の中心になるところだから、 居心地と機能性に気づかいを。

閉じこもりがちにならないようにすることと、見守れることも重要です。

尊厳（プライバシー）の確保に配慮しましょう！

衝立(ついたて)やカーテンの活用

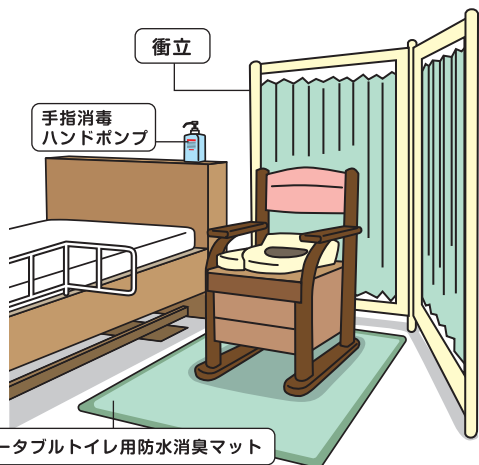

呼出し装置の活用

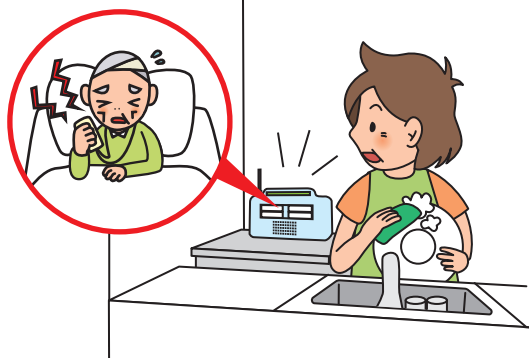

コンセントの増設 は防火対策

福祉用具は電気製品が多い！

- 介護ベッド
- 特殊尿器
- エアーマット
- 移動リフト
- ネブライザー
- 吸引器
- 徘徊感知器

スッキリ!

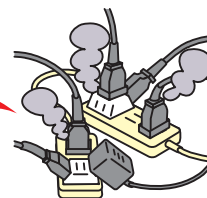
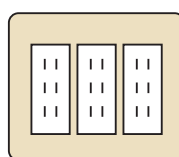

たこ足配線は火災の原因ともなります。

トイレ・浴室が近いのは便利！ 押入れを利用するユニットタイプ

押入れトイレユニット

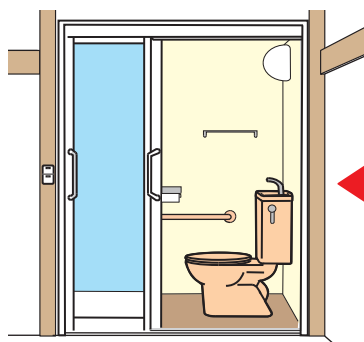

通常の押入れ

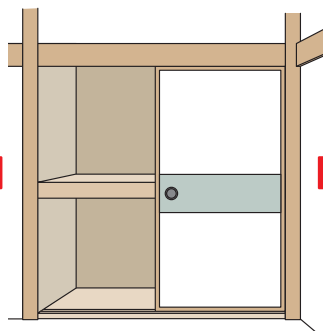

押入れシャワーユニット

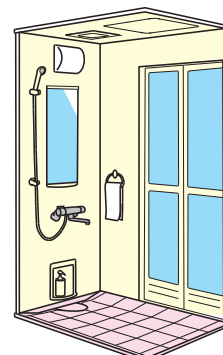

ゾーン
2 廊下・階段

お困りの場所はどこですか??

歩行移動の場合

7つの
チェックポイント

- 段差
- 手すり
- 床材
- 幅員
- 各扉の開閉
- 照度
- 構造

主に屋内で車椅子を使用する場合

廊下に面した部屋の入口拡張

屋内6輪車椅子

通行が難しい廊下側面の入り口

入り口の幅を広げると通りやすくなる

屋内の移動には、思いがけない危険がいっぱい。 転倒防止などの安全性を確保。

移動しやすい環境づくりは、リハビリや運動機能の向上にも効果的です。

階段の手すり

階段の手すりは、両側に設置するのが理想的です。しかし、幅員や費用の面で難しく、片側だけに設置する場合は、降りる時を優先して、降りる際の利き手側に設置するのが基本です。

ここがポイント

階段のすべり止め

コーナータイプ

蓄光式

幅広タイプ

階段の昇降機 2階や3階を使う頻度が多い場合

階段昇降機

上階では乗降りの安全のため、折りたたむとコンパクトになります。

ホームエレベーター・押入れエレベーター



ゾーン
3 トイレ

お困りの場所はどこですか??

扉対策(出入り・介助軽減)と、便器の洋式化

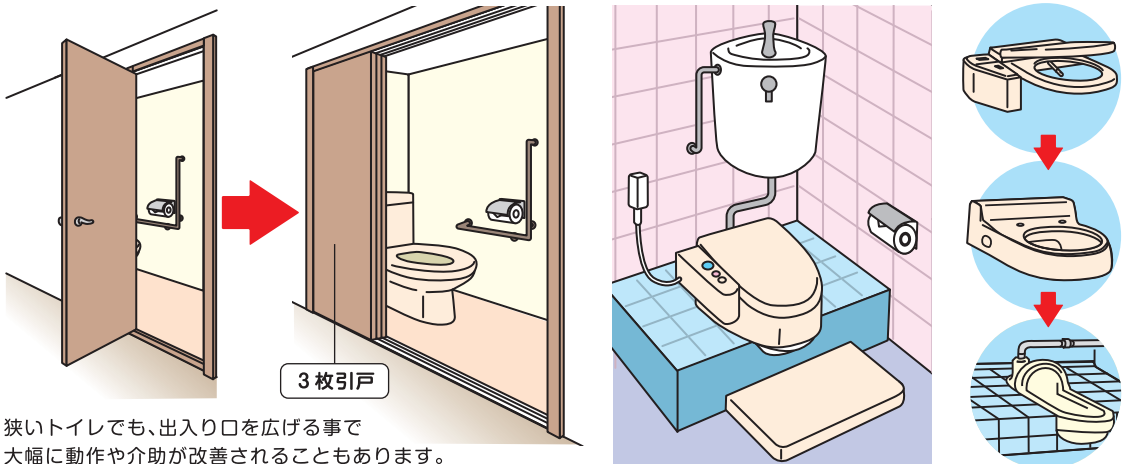

トイレ動作(立ち座り)

手すり



補高便座



電動昇降便座

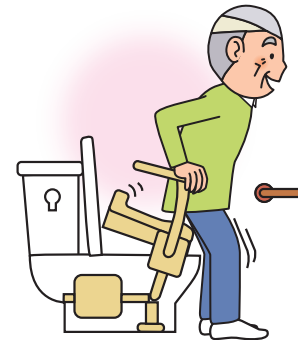

トイレ介助

温水洗浄便座

世紀の発明品は、
介護の分野でも大活躍!

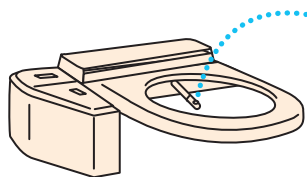

洋式便器に使えるキャリー



手すり

移動→下着の着脱→方向転換→
立ち座りに役立ちます。



かがむ、まわる、脱ぐ、座る、拭く、立つなど 狭い空間なのにたくさんの動作が必要な場所。

動作補助や介助軽減に、リフォームによる簡便性の向上と用具導入の視点も大切です。

空間・スペース(介助スペースと車椅子スペース)

必要な介助スペース

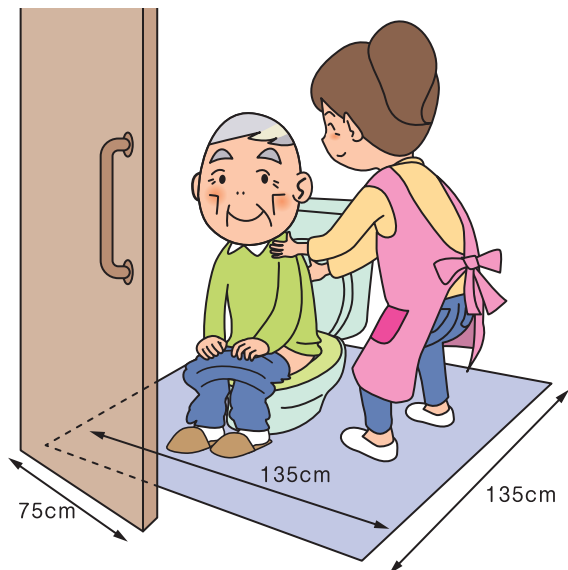

車椅子スペース

手動車椅子の場合

電動車椅子の場合

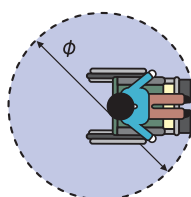

$\phi = 150\text{cm}$ 以上

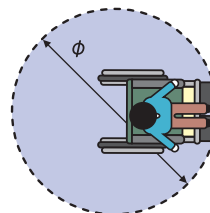

$\phi = 180\text{cm}$ 以上

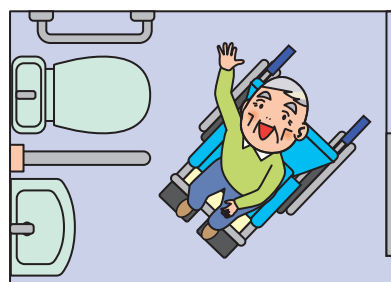

その他、トイレ介護の便利グッズ

呼び鈴・ブザー

待つ側、待たせる側、
どちらにも優しい

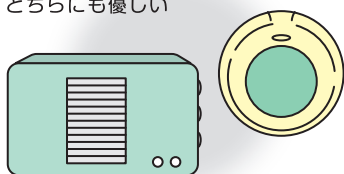

ワンハンドカッター



シートクリーナー



シャワー水栓

尿瓶やバケツ等が洗える
シャワー水栓は便利モノ



据付け手すり

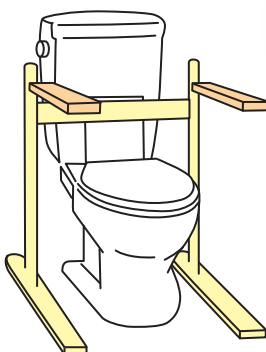

トイレ暖房



- 省スペース
- 照明と連動
- 暖房のON/OFF

天井照明一体型ヒーター

足元多機能ヒーター

- 急速暖房
- 強力消臭
- 自動運転





ゾーン
4

お困りの場所はどこですか??

縁側・ベランダ・庭・ガレージ

玄関以外からの出入りを考えたほうが効果的な場合もあります。

車椅子用電動昇降機

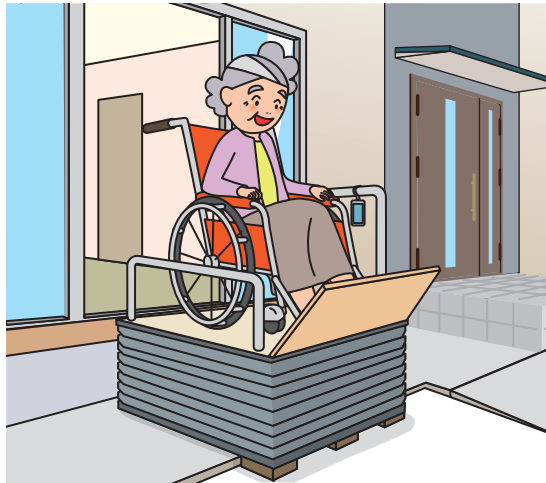

ホイス式リフト

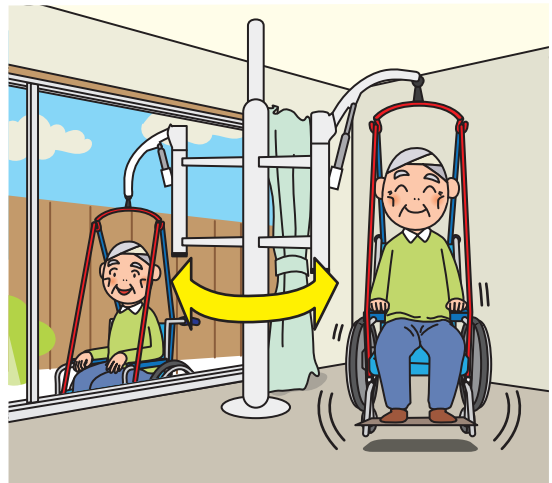

ベランダや縁側のご利用

バリアフリー(ノンレール)サッシ



大きな取っ手

大きなクレスト

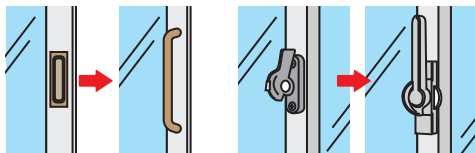

バリアフリーフラットレール

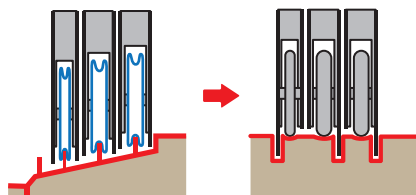

お庭などでの屋外活動

アニマルセラピー・運動療法

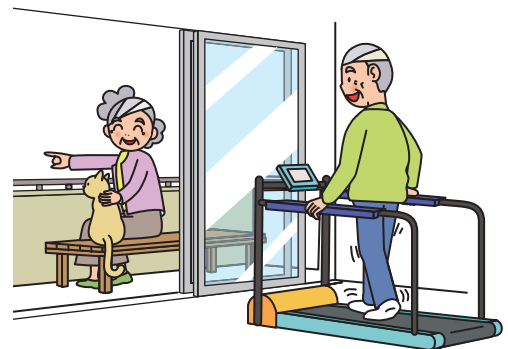

園芸療法

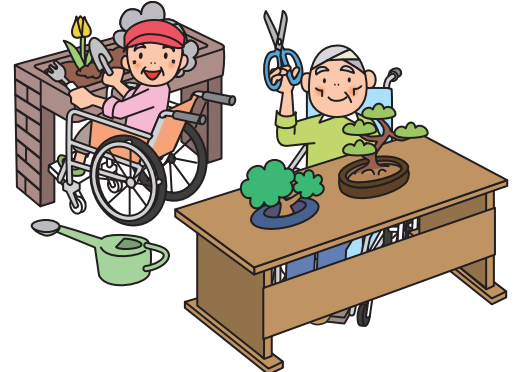

介護の環境整備や バリアフリー・リフォームでは見逃されがちな場所。

QOLや人の尊厳から検討することで、身近で生活の潤いなどが楽しめる場と変わります。

楽しむ 日光浴や団らん、バーベキューも出来たらいいのに

(電動・手動)折畳み式
開閉式オーニング

手すり付きステップ台

木製デッキ・スロープ

収納もできる
ステップ台

天板を開ければ
収納スペースに

ガレージ 車の乗車・下車および雨の日の対策

スロープ

移動用
リフト・
つり具

福祉車両 用途に応じていろんな方法があります。

サイドリフト(回転シート)

折たたみ式リアスロープ

車椅子収納装置

電動リアリフト



ベッド・
ベッド
付属品

床ずれ
防止用具

体位
変換器

認知症
老人徘徊
感知機器

手すり

歩行
補助杖

歩行器

車椅子・
車椅子
付属品

スロープ

移動用
リフト・
つり具

介護保険
購入
対象品

販売品

情報

ゾーン
5 お困りの場所はどこですか??
LDK

寝室から離れた生活のご提案

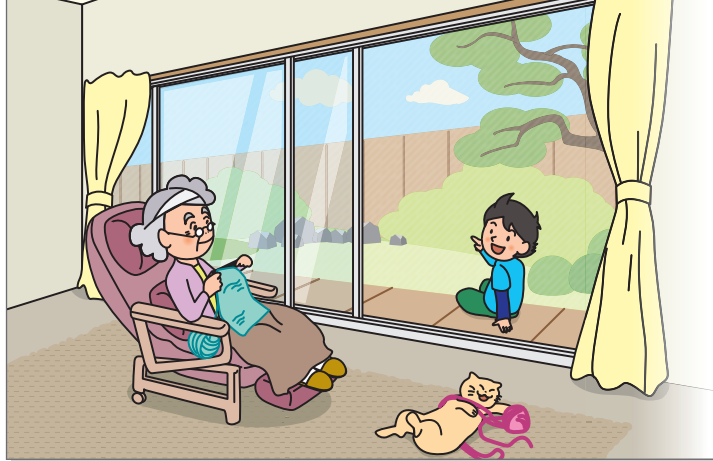

電動リクライニング/起立補助椅子



家族との団らんのご提案

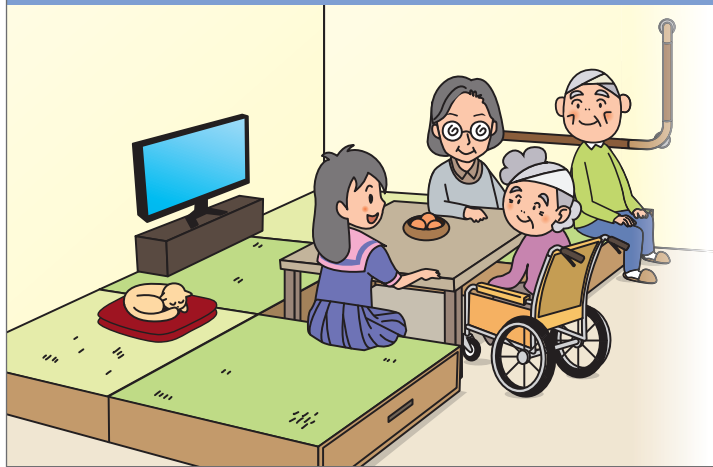

高床式畳ユニット(大収納タイプ)

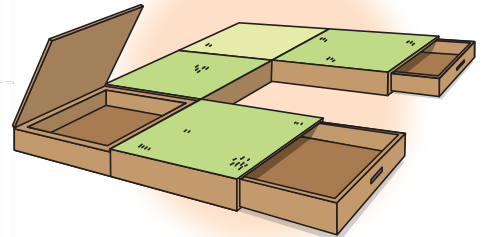

コタツや座卓ご利用でのご提案

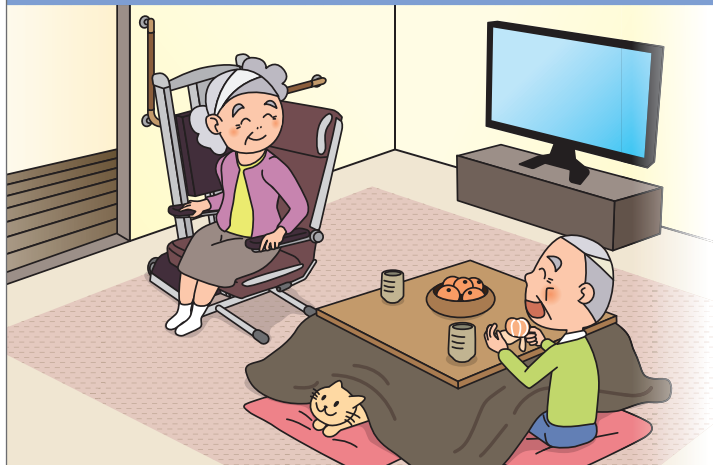

電動昇降リクライニング/回転座椅子

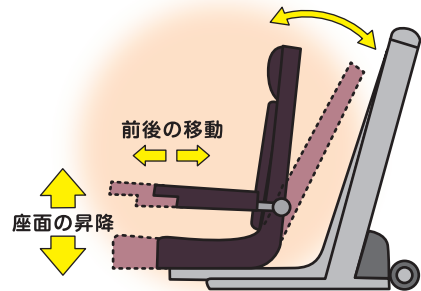

くつろぎや家族、友人との語らいなど、 気がねのない生活が在宅療養の良い点。

料理やその補助で自立心を保持したり、楽しい食事が低栄養対策になることにも期待できます。

料理する

車椅子対応のキッチン(流し台)は調理時の作業性を良くするため、
天板が高くならないようにシンクが浅い仕様になっています。
それでも高さがあり料理しにくい場合は、
車椅子テーブル等で対応可能にすることも考えましょう。

高いところのスイッチは
手元にあると便利！



レンジフード・照明

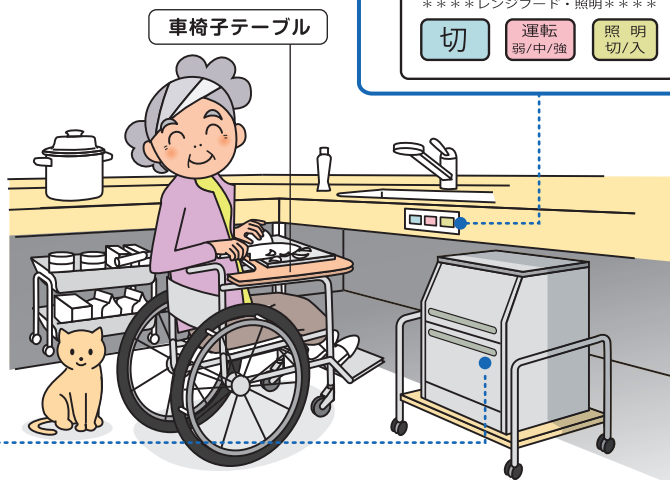
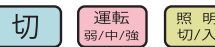

座れる歩行器が料理を楽にする

料理や洗い物などの立ち作業、煮込み物の待ち時間など、
座位姿勢で安心した作業ができたり、
休憩できるキッチンツールとして利用できる、
座れる歩行器もあります。

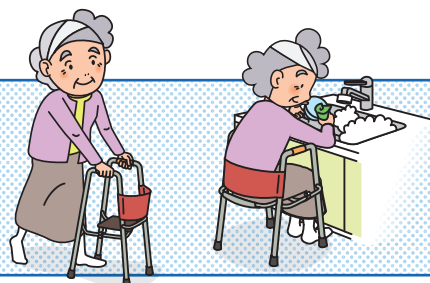

食事を楽しむ！（低栄養を防ぎましょう！）

自助具やとろみ調整剤などで
食事の自立支援

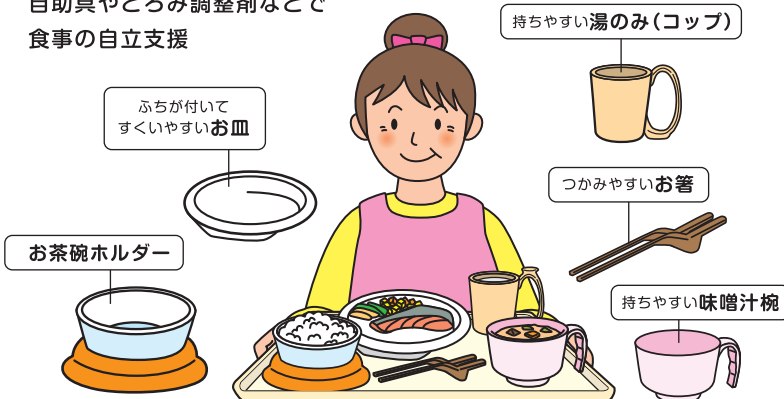

とろみ調整剤



ゾーン
6
洗面・脱衣室

お困りの場所はどこですか??

家族みんなで使える昇降洗面台

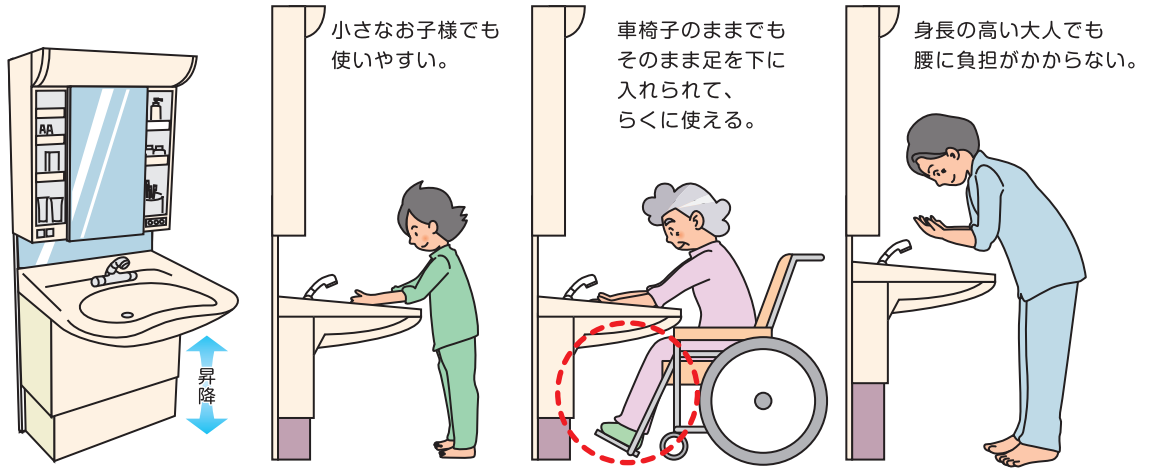

口腔ケアの器具もいろいろあります

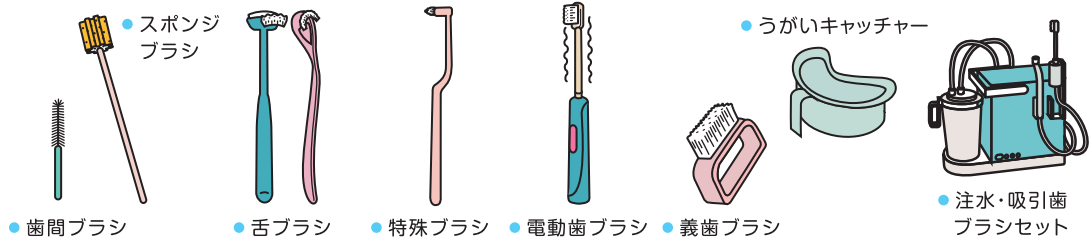

洗濯

作業の負担軽減

車椅子の方にも使用しやすい
ななめドラム洗濯乾燥機

ひじ掛け
跳ね上げ式車椅子

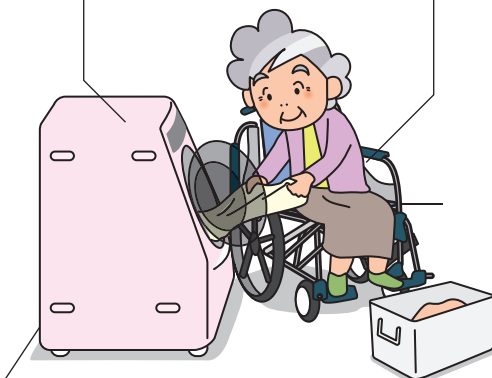

ドラム洗濯機の上部空間の活用

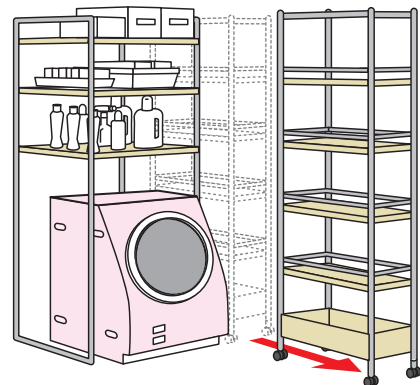

すき間にはキャスター付きのラックが便利です。

三大介護(食事・入浴・排泄)と呼ばれる 「台所・浴室・トイレ」への動線にあたる非常に重要なゾーン。

衛生面や口腔ケア、介助の軽減など、生活と介護の質向上を目指す工夫をしてみましょう。

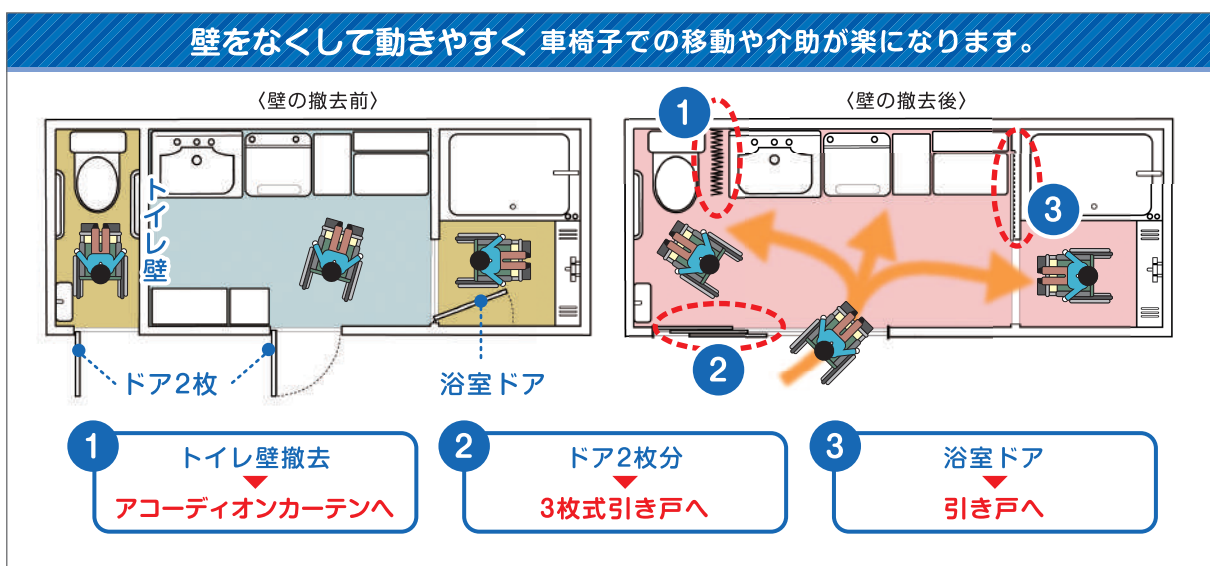
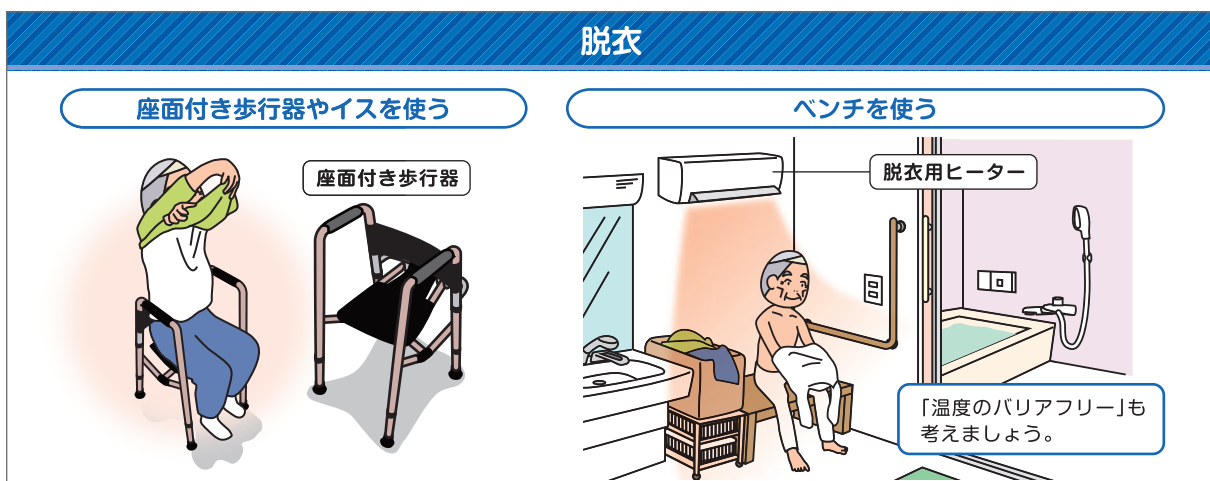



情報

ベッド・
ベッド
付属品

床ずれ
防止用具

体位
変換器

認知症
老人徘徊
感知機器

手すり

歩行
補助杖

歩行器

車椅子・
車椅子
付属品

スロープ

移動用
リフト・
つり具

介護保険
購入
対象品

販売品

情報

ゾーン 7

お困りの場所はどこですか??

浴室

入浴時の介助スペースが狭い場合やシャワーキャリー等を使用する場合は
浴室の扉が課題になることがあります。

〈改修前〉

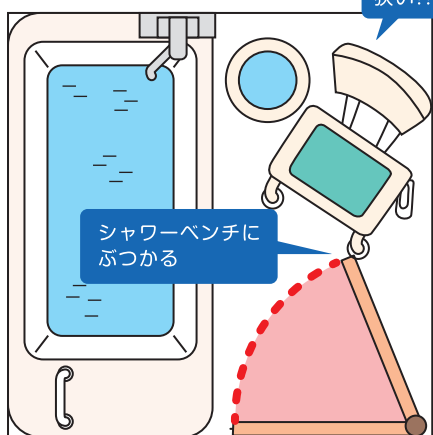

〈改修後〉



オフセット手すり

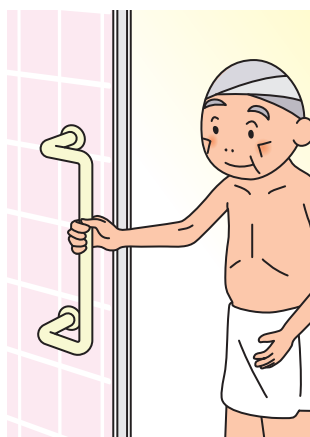

湯船には、腰をかけてから入るのが安全！

移乗台やバスボード活用



入浴用電動昇降リフトの活用

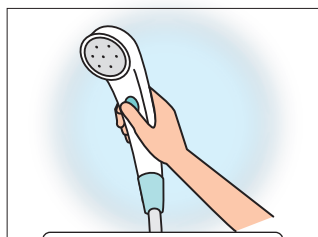
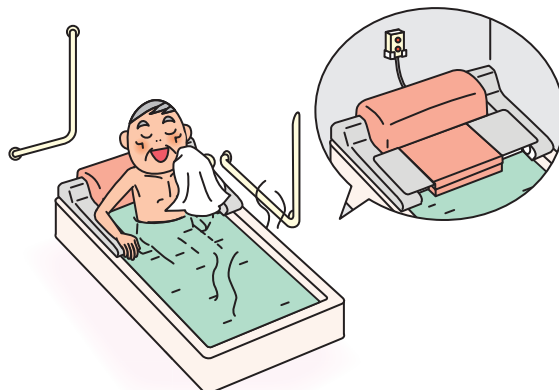

手元で操作できる
スイッチ付きシャワー

節水になり、入浴介助にも活躍。

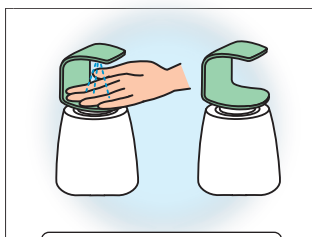

片手でもソープや
シャンプーが出せる容器

片麻痺の方や介助シーンでも便利！

移乗台と
入浴用リフトとの併用例

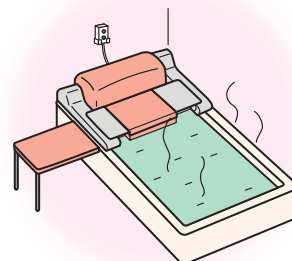

いつまでも清潔でいたい、 安全で安心して快適なお風呂の利用を続けたい。

入浴シーンは危険性も高く、リフォームだけでなく便利な福祉用具活用も考えましょう。

バランス釜改修(浴槽・給湯器)

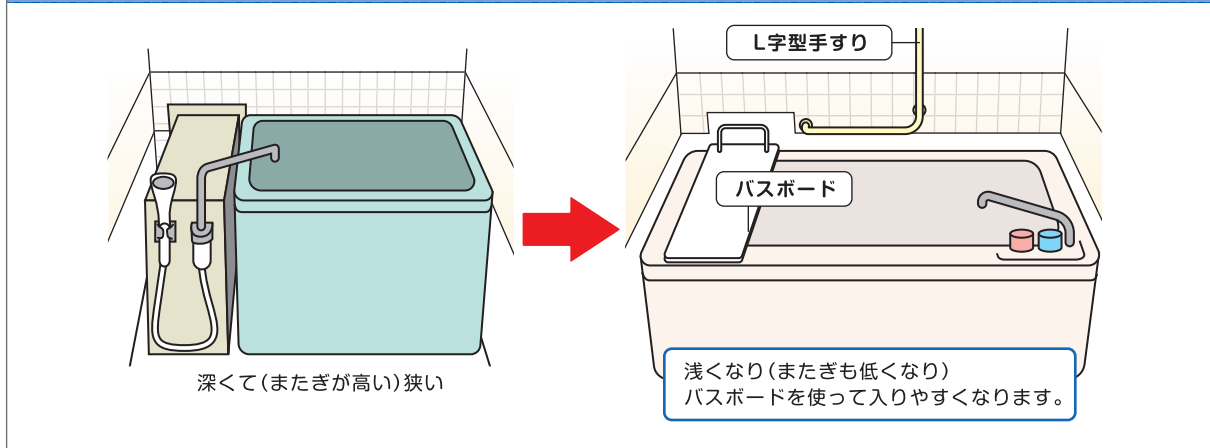

ホイスト式リフトを活用した入浴介助

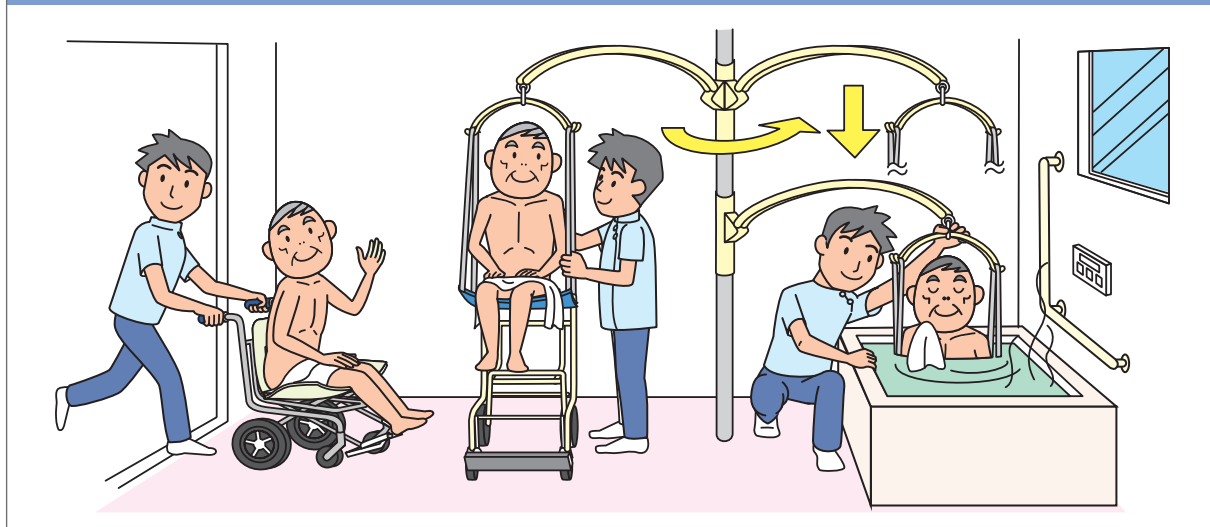

入浴スリングシートいろいろ

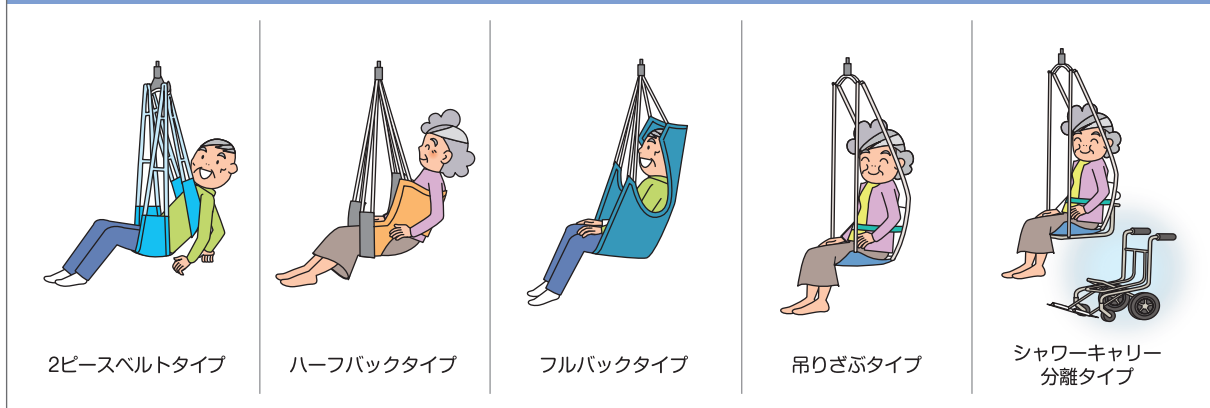



ベッド・
ベッド
付属品

床ずれ
防止用具

体位
変換器

認知症
老人徘徊
感知機器

手すり

歩行
補助杖

歩行器

車椅子・
車椅子
付属品

スロープ

移動用
リフト・
つり具

介護保険
購入
対象品

販売品

情報

ゾーン 8 玄関まわり

お困りの場所はどこですか??

扉対策 (幅員と操作性)

独自で開けられる

3枚引戸

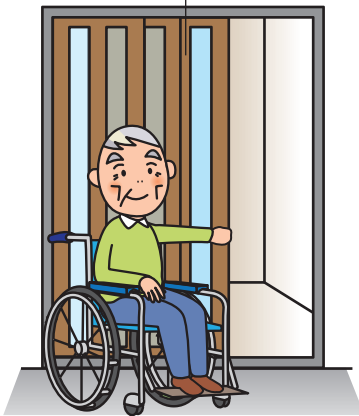

通れる

親子ドア

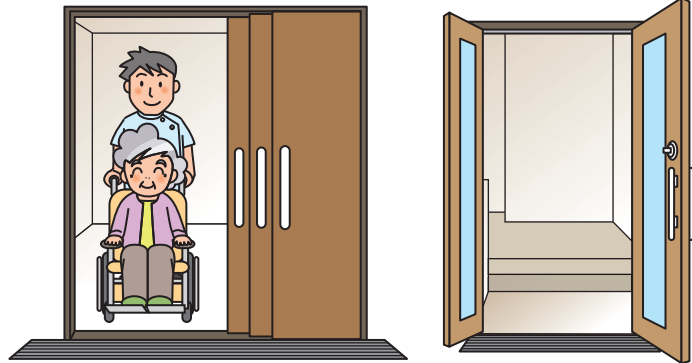

玄関の扉段差をフラットにする際は、グレーチング増設も検討しましょう。

かまち対策

ベンチなどで腰かけて

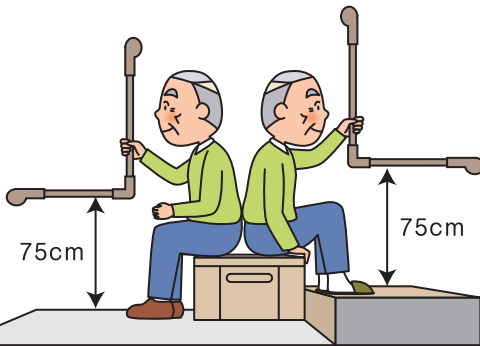

框が高いご自宅の場合は、踏み台と手すり

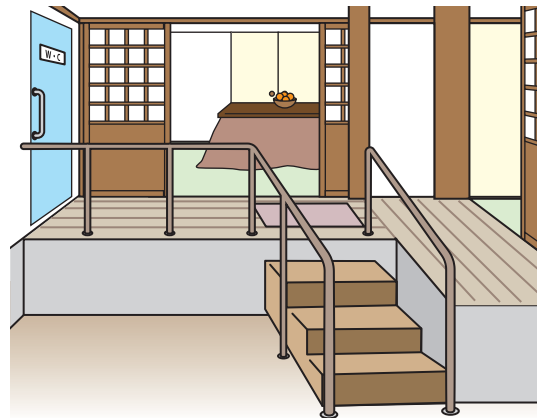

マット類のすべり止め防止ネット

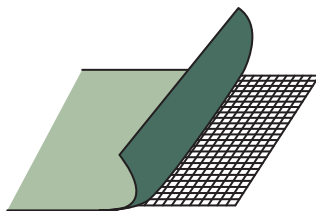

折りたたみ式の壁付けベンチ



靴や防災用品を収納できるイス



行ってきます。ただいま。が あたり前にできる普遍性を保持したいところ。

「家の顔」とも言われる場所では、困ったことや不安な表情が出ないようにしましょう。

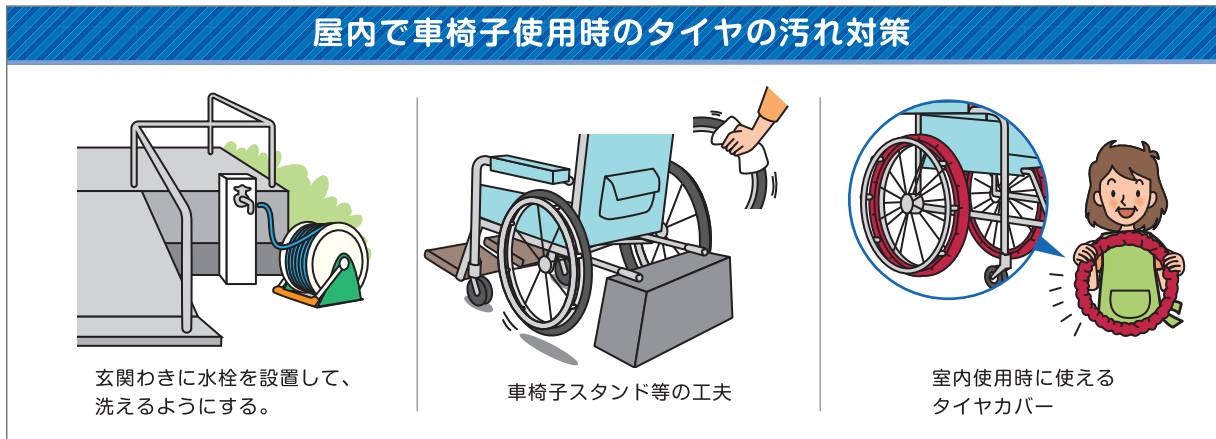
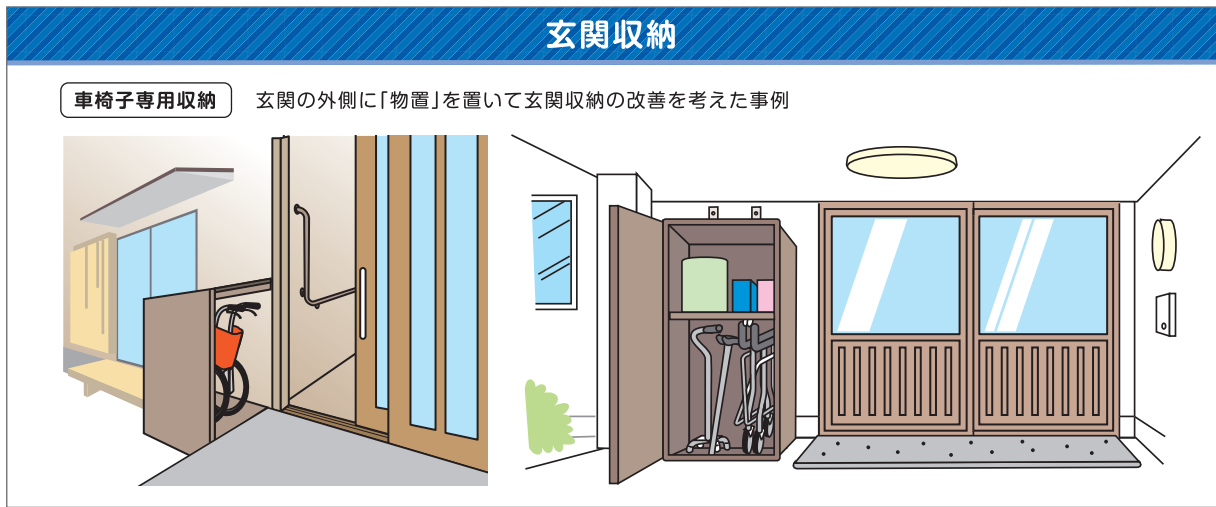
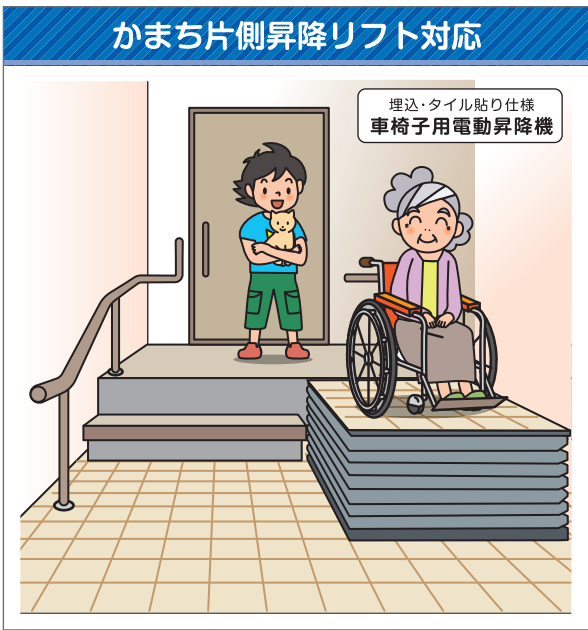
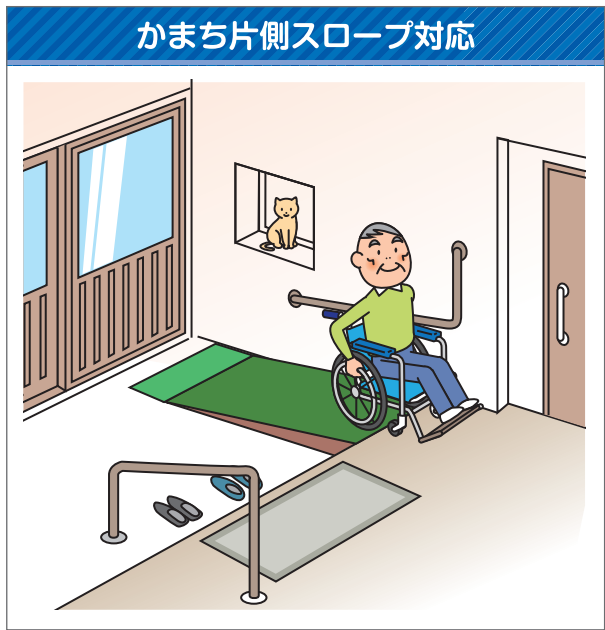



ベッド・
ベッド
付属品

床ずれ
防止用具

体位
変換器

認知症
老人徘徊
感知機器

手すり

歩行
補助杖

歩行器

車椅子・
車椅子
付属品

スロープ

移動用
リフト・
つり具

介護保険
購入
対象品

販売品

情報

ゾーン 9 お困りの場所はどこですか?? アプローチ

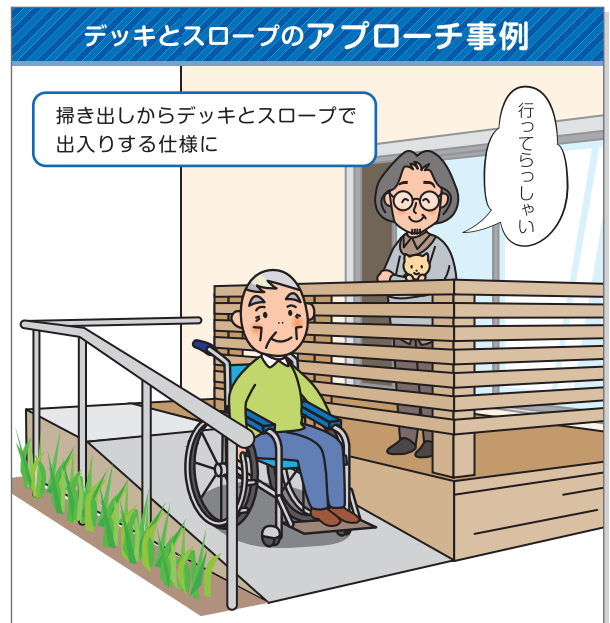
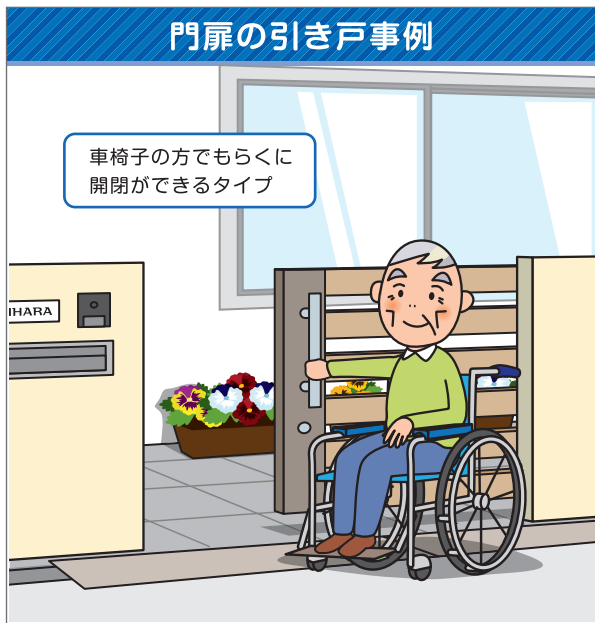
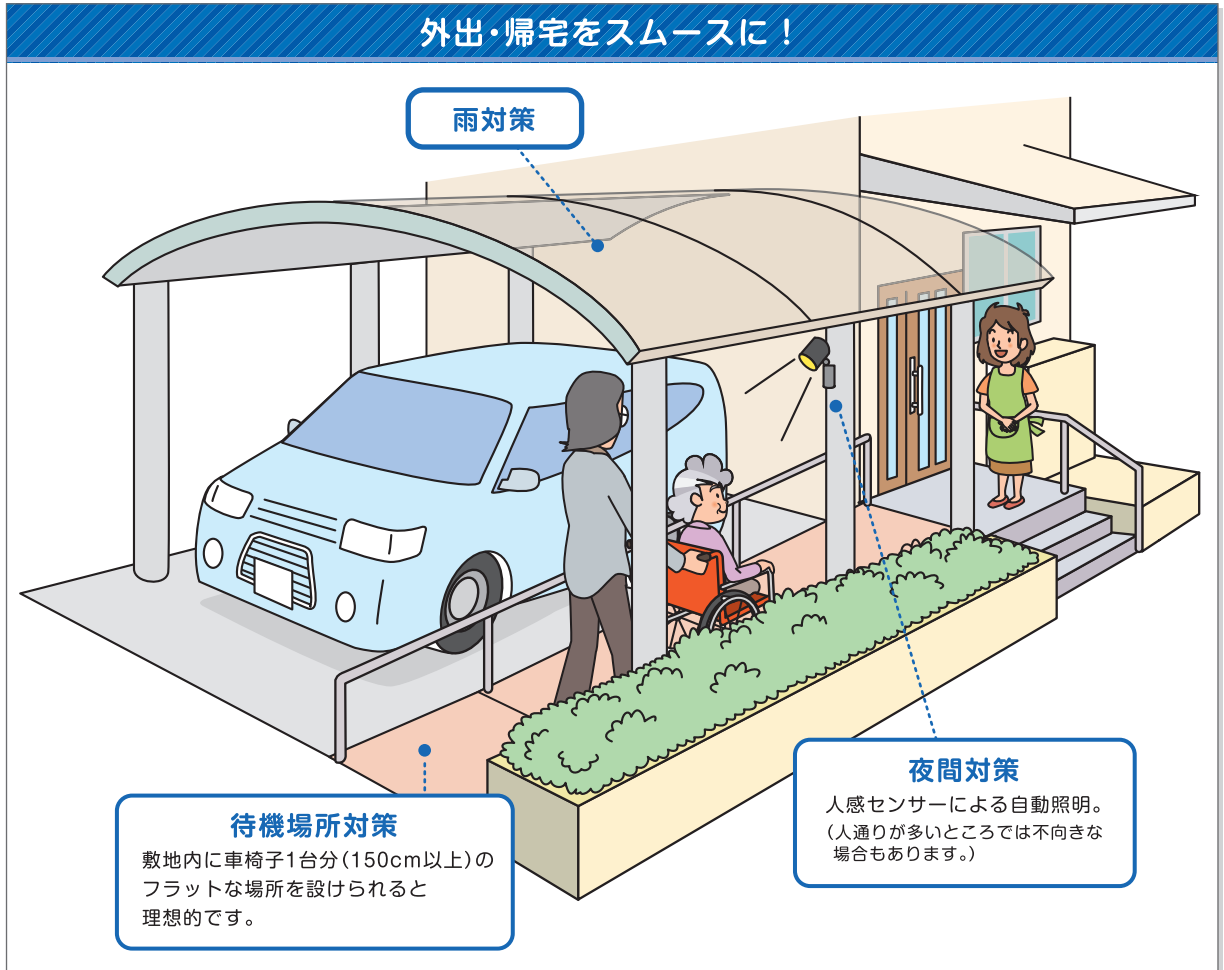

地域社会と関係性を結ぶ 大切な「架け橋」としての視点から再検討。

内にも外にも、雨の日や一人の時でも「渡りやすい橋」として在宅生活の可能性が広がります。

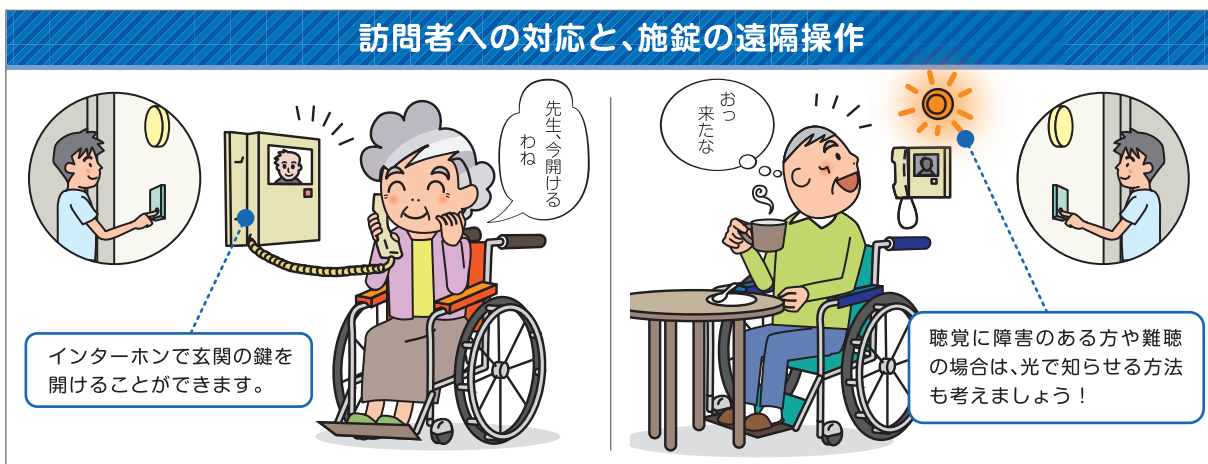
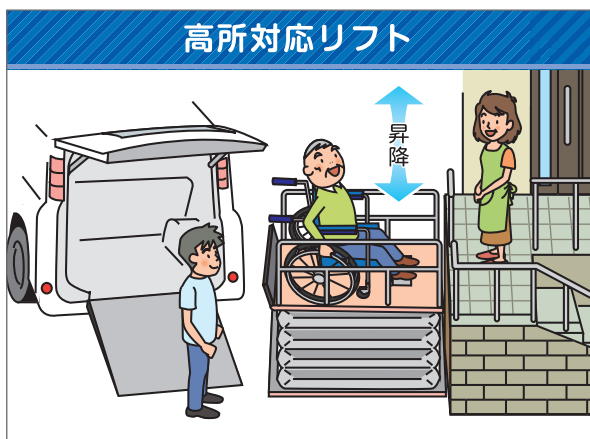
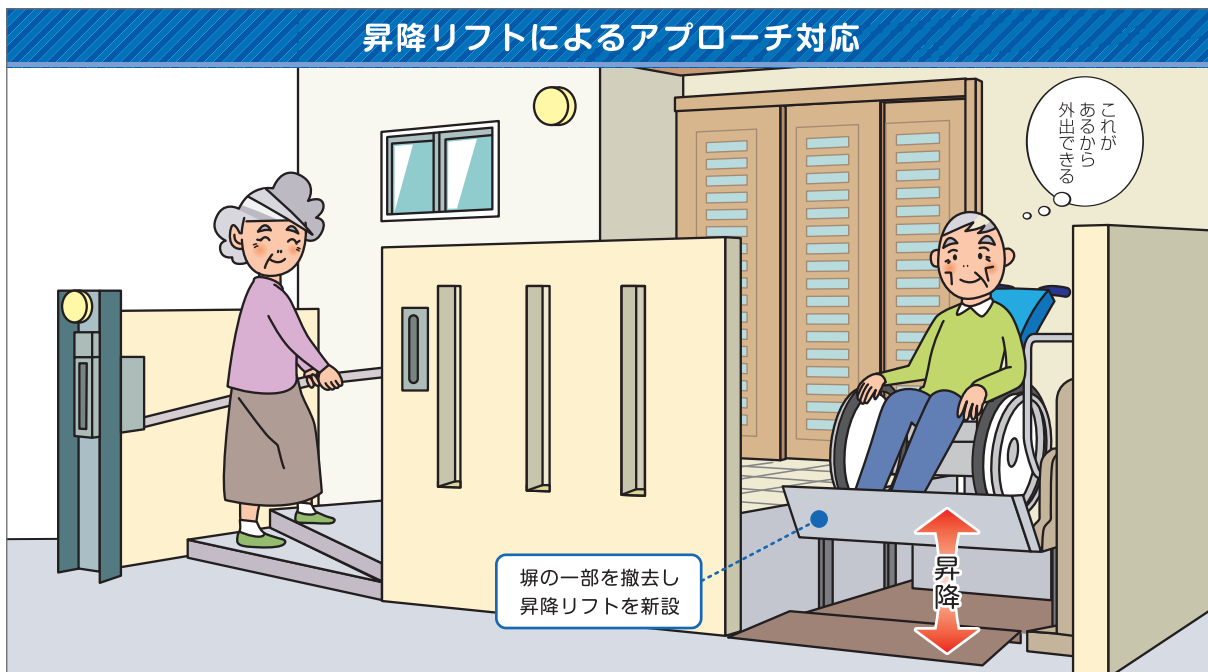

福祉用具と住宅改修の活用



こちらは、**福祉用具専門相談員**に相談しましょう！

 高齢者の状態は変化します。福祉用具のレンタル品を活用することで、住宅改修の効果をより高めることができます。

介護保険でレンタルが適用される特定福祉用具13種目

 車椅子	 車椅子付属品	 特殊寝台	 特殊寝台付属品	
 体位変換器	 床ずれ防止用具	 手すり	 スロープ	 歩行器
 歩行補助杖	 徘徊感知器	 自動排泄処理装置	 移動用リフト	

介護保険で購入が適応される特定福祉用具5種目

 腰掛便座 (ポータブルトイレ)	 入浴補助用具	 リフトの つり具部分	 簡易浴槽
			 排泄処理装置の 交換可能部品

お気軽にご相談ください！

バリアフリー工事についてのご相談やお見積りはもちろん、各種の補助金申請にあたっての書類の作成・提出など、お気軽にご相談下さい。

補助金情報

介護保険
(住宅改修) (福祉用具)

高齢者住宅改修
助成補助金

障害者住宅改修
助成事業

日常生活用具給付

補装具給付

その他



実績・経験による専門情報

疾病や病状に対応するご提案

専門家としての施工技術情報

実績を通じての効果的なご提案

設備品・製品情報

新製品情報

新機能情報

キャンペーンなどお得情報

リサイクル品情報

補助金にかかわる書類作成と提出等のお手伝い

申請～支給までのご説明

役所等への届け出の代行

スケジュールの立案、ほか

複雑な書類作成の代行

- ・申請書の作成
- ・理由書の作成
- ・承諾書の手配
- ・計画図面の作成
- ・お見積書の作成
- ・請負工事契約書作成
- ・工事内訳書の作成
- ・証明写真の作成
- ・改修完了届
- ・受領委任対応
- ・領収書
- など

注意 ケアマネジャーとの連携・調整が必要となることが多くあります。

住宅改修の事例

写真提供：マツ六(株)

廊下

収納扉の前を遮断機式ブラケットを使って手すりを連続させました。

before

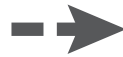

after



トイレ

立ち座りの動作の為、L字型手すりを設置しました。

before



after

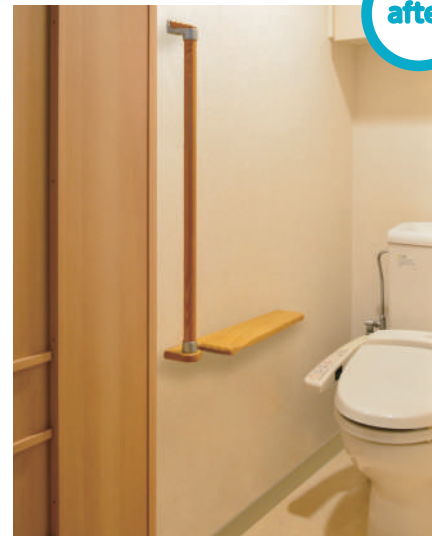

浴室

浴槽出入用の手すりを設置しました。

before



after



住宅改修の事例

床ずれ
防止用具

玄関

手すりを付けて、玄関土間～上がりかまち～廊下の動きをサポートします。



体位
変換器

認知症
老人徘徊
感知機器

手すり

歩行
補助杖

アプローチ

玄関前アプローチに手すりを設置しました。



歩行器

車椅子・
車椅子
付属品

スロープ

移動用
リフト・
つり具

アプローチ

家につながる階段に、手すりを設置しました。



介護保険
購入
対象品



販売品

情報

介護保険制度について

介護保険制度の概要や利用手順をご紹介します。

■介護保険対象者

	加入する方	介護サービスの利用	保険料の支払い
体位 変換器	第1号被保険者 (65歳以上の方) 	右表の想定される状態にあてはまる 要支援状態または要介護状態の方。	原則として老齢・退職年金 からの天引き
認知症 老人徘徊 感知機器	第2号被保険者 (40歳から64歳までの医療保険に加入している方) 	初老期認知症、脳血管疾患など 16種類の病気により要介護状態や 要支援状態になった方。	加入している医療保険と 併せて徴収

※支払い方法は自治体により異なる方法がとられている場合もあります。

■介護保険の利用手続きとサービスの内容

※明らかに要介護認定が
必要な場合
※予防給付や介護給付に
よるサービスを希望して
いる場合等

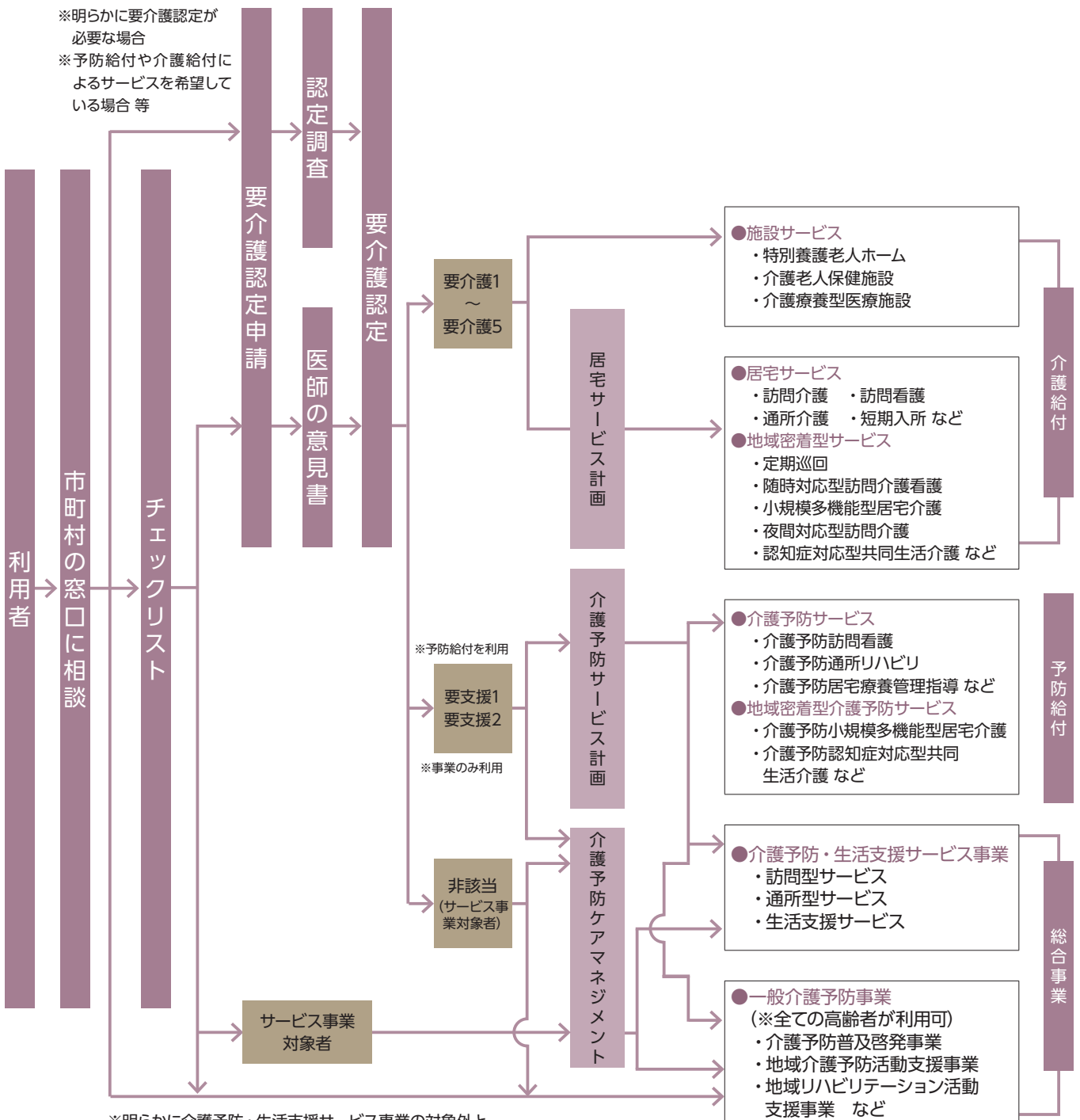

※明らかに介護予防・生活支援サービス事業の対象外と
判断できる場合

在宅サービスの利用限度額

要介護・ 要支援区 分	想定される状態	居宅介護サービス費等及び介護予防サービス費等			
		支給 限度額 (月額)	ご利用者 1割負担額 (月額)	ご利用者 2割負担額 (月額)	ご利用者 3割負担額 (月額)
要支援1	日常生活上の基本動作をほぼ自分で行うことができるが、日常生活動作の介助や現在の状態の防止により要介護状態となることの予防に資するよう、手段的日常生活動作において何らかの支援を要する状態。	50,320円	5,032円	10,064円	15,096円
要支援2	要支援1の状態から、手段的日常生活動作を行う能力がさらに低下し、何らかの支援が必要となる状態。	105,310円	10,531円	21,062円	31,593円
要介護1	要支援2の状態から、手段的日常生活動作を行う能力が一部低下し、部分的な介護が必要となる状態。	167,650円	16,765円	33,530円	50,295円
要介護2	要介護1の状態に加え、日常生活動作についても部分的な介護が必要となる状態。	197,050円	19,705円	39,410円	59,115円
要介護3	要介護2の状態と比較して、日常生活動作及び手段的日常生活動作の両方の観点からも著しく低下し、ほぼ全面的な介護が必要となる状態。	270,480円	27,048円	54,096円	81,144円
要介護4	要介護3の状態に加え、さらに動作能力が低下し、介護なしには日常生活を営むことが困難となる状態。	309,380円	30,938円	61,876円	92,814円
要介護5	要介護4の状態よりさらに動作能力が低下しており、介護なしには日常生活を行うことがほぼ不可能な状態。	362,170円	36,217円	72,434円	108,651円

- 限度額の範囲内でサービスを利用したときは、実際にかかった費用の1割(2割・3割)が自己負担となります。
- 平成30年8月より介護保険負担割合証に基づいた負担割合が適用されます。
- 限度額を超えてサービスを利用した時は、超えた分が全額自己負担となります。

自己負担額の上限額 (高額介護サービス費)

■2021年8月より変更が予定されています。

対象となる方	負担の上限額 (月額)
現役並み所得者に相当する方がいる世帯の方	44,400円 (世帯) [*]
世帯のどなたかが市区町村民税を課税されている方	44,400円 (世帯)
世帯の全員が市区町村民税を課税されていない方	24,600円 (世帯)
前年の合計所得金額と公的年金収入額の合計が年間80万円以下の方等	24,600円 (世帯) 15,000円 (個人) [*]
生活保護等を受給している方等	15,000円 (個人)

*「世帯」とは、住民基本台帳上の世帯員で、介護サービスを利用した方全員の負担の合計の上限額を指し、「個人」とは、介護サービスを利用したご本人の負担の上限額を指します。

- 支払った自己負担が、ある一定額を超えたときは、その超えた分が払い戻されます。
- また所得の低い方は、その上限が減額されます。
- 医療保険と介護保険の両方に自己負担額がある世帯は「高額医療・高額介護合算制度」の申請ができます。

レンタル福祉用具ご提供の流れ

床ずれ
防止用具

ご利用者の状況確認

ご利用者のご自宅を訪問し、身体状況やご家族の状況、お住まいの環境などを確認します。その上で生活機能の維持・向上のためにどのような福祉用具が適切かを検討します。

体位
変換器

サービスの必要性の検討と選定

サービス担当者会議では、ケアマネジャーなどと連携し、専門的な立場から介護予防や自立支援、介護の負担軽減に役立つ最適な福祉用具を提案します。そしてご利用者やご家族のご意見をうかがいながら選定します。

認知症
老人徘徊
感知機器

福祉用具のお届け

納品前に、福祉用具をしっかりと点検。安全を確認した後、ご指定の日時、場所にスタッフがお届けし、取付や調整を行います。その際、ご利用者の環境や状況に適合しているかどうかを再確認します。また、練習もしていただけます。



手すり

歩行
補助杖

使用方法のご説明

暮らしに上手にとり入れ、目的に応じて役立てていただけるよう、また、安全にお使いいただけるよう、納得していただけるまで使用方法をご説明し、必要な場合は一緒に使い方の練習もします。



歩行器

車椅子・
車椅子
付属品

アフターサービス

ご利用中は定期的におうかがいし、ご利用者の状況や環境に変化はないか、福祉用具が生活向上に役立っているか、福祉用具の不具合や故障はないかを確認します。



スロープ

移動用
リフト・
つり具

サービスの再検討

サービス担当者会議においてケアマネジャーなどと連携し、ご利用者のお話をお聞きした上で、福祉用具の利用の継続を再検討し、必要に応じて迅速に対応します。

介護保険
購入
対象品

緊急時の対応

●事故やトラブルなど、福祉用具に関する緊急事態が発生した場合は専門スタッフが対応しますのでグリーンケア取扱店までご連絡ください。

販売品

購入対象品

レンタルの場合と同様、ご利用者とご家族の立場に立ってご相談におこたえします。下記の商品群についてもグリーンケア取扱店が責任をもっておうかがいいたします。お気軽にご相談ください。

- 腰掛便座
- 入浴補助用具・簡易浴槽
- 住宅改修用品
- 介護保険対象外販売品

レンタル終了とお引取り

●レンタル期間中にレンタル契約を終了し引取りを希望される場合は、事前に取扱店にお電話ください。レンタル契約を終了する日とお引取り日時をご相談の上、引取りにおうかがいします。

●レンタル期間満了日の7日前までにお客様から契約終了のご連絡がない場合は、レンタル期間満了日の翌日から更に1ヶ月間、同じ契約内容で自動的に更新されます。

●レンタル期間中にご利用者の身体状況やご自宅の状況の変化などにより他の福祉用具に変更される場合は、前のレンタル契約を終了し、新しく変更後の商品についてレンタル契約書を作成します。

情報

■福祉用具貸与

<福祉用具の貸し出しに関する要件 >

種目	要支援1・2、要介護1	要介護2～3	要介護4～5
手すり・歩行器・歩行補助杖・スロープ	○	○	○
特殊寝台・特殊寝台付属品・車椅子・車椅子付属品 床ずれ防止用具・体位変換器・移動用リフト・徘徊感知機器	×例外あり※	○	○
自動排泄処理装置	(尿のみを自動的に吸引する機能のものを除く)	×例外あり※	○
	(尿のみを自動的に吸引する機能のもの)	○	○

※例外として認められる「使用が想定される状態像」とは、要介護認定調査における基本調査結果をもとに福祉用具ごとに判断されます。

■軽度者等における福祉用具貸与の例外給付に関する取扱いについて

<例外給付に関する要件 >

福祉用具が使用できる状態像及び、直近の認定基本調査の結果により、福祉用具の例外給付が適用されます。

●例外給付の必要性は、サービス担当者会議等を通じた適切なケアマネジメントにより、判断されます。【「※」については認定基本調査項目が無い場合、「主治医から得た情報」及び「福祉用具専門相談員のほか軽度者の状態像について適切な助言が可能な者が参加するサービス担当者会議」などを通じた適切なケアマネジメントにより判断されます。】また、がん末期の急速な状態悪化など、一定の状態に該当する者も、所定の手続きをふむことで、例外給付が認められます。

福祉用具の種目	福祉用具が使用できる状態像 (平成24年厚生労働省第95号告示第25号のイ)	認定基本調査の結果
車椅子・ 車椅子付属品	次のいずれかに該当する者 ① 日常的に歩行が困難な者 ② 日常生活範囲における移動の支援が特に必要と認められる者	① 認定調査において歩行が「できない」 ② ※
特殊寝台・ 特殊寝台付属品	次のいずれかに該当する者 ① 日常的に起き上がりが困難な者 ② 日常的に寝返りが困難な者	① 認定調査において起き上がりが「できない」 ② 認定調査において寝返りが「できない」
床ずれ防止用具・ 体位変換器	日常的に寝返りが困難な者	認定調査において寝返りが「できない」
認知症老人 徘徊感知機器	次のいずれにも該当する者 ① 意志の伝達、介護者への反応、記憶・理解のいずれかに支障がある者 ② 移動において全介助を必要としない者	① 下記のいずれかに該当する者 ・認定調査において意志の伝達が「他者にできる」以外 ・認定調査において認知機能(3群の3-2～3-7)のいずれかが「できない」 ・認定調査において精神・行動障害(4群+3-8、3-9)のいずれかが「ない」以外 ・その他、主治医意見書において、認知症の症状がある旨が記載されている場合 ② 認定調査において移動が「全介助」以外
移動用リフト (つり具の部分を除く)	次のいずれかに該当する者 ① 日常的に立ち上がりが困難な者 (注：昇降座椅子以外) ② 移動が一部介助又は全介助を必要とする者 ③ 生活環境において段差の解消が必要と認められる者(段差解消機のみ)	① 認定調査において立ち上がりが「できない」 ② 認定調査において移乗が「一部介助」又は「全介助」 ③ ※
自動排泄処理装置 (尿のみを自動的に吸引する機能のものを除く)	次のいずれにも該当する者 ① 排便が全介助を必要とする者 ② 移乗が全介助を必要とする者	① 認定調査において排便が「全介助」 ② 認定調査において移乗が「全介助」

注：昇降座椅子については、認定調査項目で判断する場合、「立ち上がり」ではなく「移乗」で判断する。「立ち上がり」は椅子やベッド、車椅子に座っている状態からの立ち上がりを評価するものである。昇降座椅子は「床からの昇降」を補助するものであるため、「畳からポータブルトイレへの乗り移り」を評価する「移乗」の認定調査項目を用いる必要がある。(H19.3.30付老健局振興課長通知Q&Aより)

■個人情報の取扱いについて

個人情報の利用範囲は、お客様に開示した利用目的の範囲とし、目的外の利用は行わないものとします。

また、個人情報保護法の重要性を認識し、ガイドライン等を考慮するとともに、個人情報を取扱うために関係諸法令を遵守します。

床ずれ
防止用具体位
変換器認知症
老人徘徊
感知機器

手すり

歩行
補助杖

歩行器

車椅子・
車椅子
付属品

スロープ

移動用
リフト・
つり具介護保険
購入
対象品

販売品

情報

介護給付費早見表 令和3年4月施行版(抜粋)

見方

本表は介護給付費の中から、特に利用頻度が多いと考えられる居宅サービス系給付項目から抜粋したものです。
数字はすべて単位であり、標準のサービスコード表で確認してください。尚、加算の詳細については、介護報酬単位表でご確認ください。

床ずれ
防止用具

〔区分支給限度額〕

1 か月あたりの上限額

区分	利用限度額
要支援1	5,032
要支援2	10,531
要介護1	16,765
要介護2	19,705
要介護3	27,048
要介護4	30,938
要介護5	36,217

※一定以上の所得の第1号被保険者は2割または3割負担となります。

体位
変換器

〔訪問介護〕1回につき

所要時間	身体介護	生活援助
20分未満	167	—
20分～30分未満	250	—
20分～45分未満	—	183
45分以上	—	225
30分～1時間未満	396	
1時間～1.5時間未満	579	
1.5時間～2時間未満	663	
2時間～2.5時間未満	747	
2.5時間～3時間未満	831	
3時間～3.5時間未満	915	
3.5時間～4時間未満	999	

※所要4時間以上の身体介護については30分を増すごとに+84単位。

手すり

歩行
補助杖

歩行者

●通院等乗降車介助加算

●初回加算

1回につき	99	1月につき	200
-------	----	-------	-----

●早朝・夜間の場合

●深夜の場合

1回につき	25%加算	深夜の場合	50%加算
-------	-------	-------	-------

●生活機能向上連携加算 1月につき

加算(Ⅰ)	100	加算(Ⅱ)	200
-------	-----	-------	-----

車椅子・
車椅子
付属品

〔訪問入浴介護 / 介護予防訪問入浴介護〕1回につき

訪問入浴介護	介護予防訪問入浴介護
1,260 (1,134)	852 (767)

※()内は「清拭または部分浴を実施した場合」

●初回加算

1月につき	200
-------	-----

移動用
リフト・
つり具

〔訪問リハビリ / 介護予防訪問リハビリ〕1回につき

1回につき	307
-------	-----

●リハビリテーションマネジメント加算(要介護者のみ)

1月 につき	(A)イ	(A)ロ	(B)イ	(B)ロ
	180	213	450	483

介護保険
購入
対象品

〔訪問看護 / 介護予防訪問看護〕1回につき

所要時間	訪問看護 ステーション		病院または 診療所
	訪問看護	介護予防 訪問看護	
30分未満	470	398	
30分～1時間未満	821	573	
1時間～1.5時間未満	1,125	842	
OT・CT・STの場合	293	—	
30分未満	450	381	
30分～1時間未満	792	552	
1時間～1.5時間未満	1,087	812	
OT・CT・STの場合	283	—	

●緊急時(介護予防)訪問看護加算 1月につき

訪問看護ステーション	病院または診療所
574	315

●特別管理加算 1月につき

加算(Ⅰ)	500	加算(Ⅱ)	250
-------	-----	-------	-----

●退院時共同指導加算

●初回加算

1回につき	600	1月につき	300
-------	-----	-------	-----

情報

〔定期巡回・随時対応型訪問介護看護〕1月につき

	定期巡回・随時対応型訪問介護看護費Ⅰ(一体型)			
	訪問看護サービスを行わない場合		訪問看護サービスを行う場合	
	基本単位	通所サービス 利用時の調整 (1日につき)	基本単位	通所サービス 利用時の調整 (1日につき)
要介護1	5,697	-62	8,312	-91
要介護2	10,168	-111	12,985	-141
要介護3	16,883	-184	19,821	-216
要介護4	21,357	-233	24,434	-266
要介護5	25,829	-281	29,601	-322
	定期巡回・随時対応型 訪問介護看護費Ⅱ(連携型)			
	基本単位		通所サービス利用時の調整 (1日につき)	
要介護1	5,697	-62		
要介護2	10,168	-111		
要介護3	16,883	-184		
要介護4	21,357	-233		
要介護5	25,829	-281		

●緊急時訪問看護加算

●初回加算

1月につき	315	1日につき	30
-------	-----	-------	----

●総合マネジメント体制強化加算 1月につき

1月につき	1,000
-------	-------

●生活機能向上連携加算 1月につき

(Ⅰ)	100	(Ⅱ)	200
-----	-----	-----	-----

●認知症専門ケア加算 1月につき

(Ⅰ)	90	(Ⅱ)	120
-----	----	-----	-----

〔通所介護〕1回につき

	通常規模型					
	3～4 時間未満	4～5 時間未満	5～6 時間未満	6～7 時間未満	7～8 時間未満	8～9 時間未満
要介護1	368	386	567	581	655	666
要介護2	421	442	670	686	773	787
要介護3	477	500	773	792	896	911
要介護4	530	557	876	897	1,018	1,036
要介護5	585	614	979	1,003	1,142	1,162
	大規模型Ⅰ					
	3～4 時間未満	4～5 時間未満	5～6 時間未満	6～7 時間未満	7～8 時間未満	8～9 時間未満
要介護1	356	374	541	561	626	644
要介護2	407	428	640	664	740	761
要介護3	460	484	739	766	857	881
要介護4	511	538	836	867	975	1,002
要介護5	565	594	935	969	1,092	1,122
	大規模型Ⅱ					
	3～4 時間未満	4～5 時間未満	5～6 時間未満	6～7 時間未満	7～8 時間未満	8～9 時間未満
要介護1	343	360	522	540	604	620
要介護2	393	412	617	638	713	733
要介護3	444	466	712	736	826	848
要介護4	493	518	808	835	941	965
要介護5	546	572	903	934	1,054	1,081

※通常規模型：前年度の月平均利用延人員数が300人超

※大規模型Ⅰ：前年度の月平均利用延人員数が750人超 / 大規模型Ⅱ：前年度の月平均利用延人員数が900人超

●個別機能訓練加算 1日につき

加算(Ⅰ)イ	56	加算(Ⅰ)ロ	85	加算(Ⅱ)	20
--------	----	--------	----	-------	----

●認知症加算

1日につき	60
-------	----

●入浴介助加算 1日につき

加算(Ⅰ)	40	加算(Ⅱ)	55
-------	----	-------	----

〔通所介護・通所リハビリテーション共通〕1回につき

●栄養改善加算

月2回限度	200
-------	-----

●口腔機能向上加算(月2回を限度)

加算(Ⅰ)	150	加算(Ⅱ)	160
-------	-----	-------	-----

ベッド・
ベッド
付属品

〔通所リハビリテーション〕 1回につき

	通常規模の事業所						
	病院または診療所／介護老人保健施設／介護医療院						
	1～2 時間未満	2～3 時間未満	3～4 時間未満	4～5 時間未満	5～6 時間未満	6～7 時間未満	7～8 時間未満
要介護1	366	380	483	549	618	710	757
要介護2	395	436	561	637	733	844	897
要介護3	426	494	638	725	846	974	1,039
要介護4	455	551	738	838	980	1,129	1,206
要介護5	487	608	836	950	1,112	1,281	1,369
	大規模事業所Ⅰ						
	病院または診療所／介護老人保健施設／介護医療院						
	1～2 時間未満	2～3 時間未満	3～4 時間未満	4～5 時間未満	5～6 時間未満	6～7 時間未満	7～8 時間未満
要介護1	361	375	477	540	599	694	734
要介護2	392	431	554	626	709	824	868
要介護3	421	488	630	711	819	953	1,006
要介護4	450	544	727	821	950	1,102	1,166
要介護5	481	601	824	932	1,077	1,252	1,325
	大規模事業所Ⅱ						
	病院または診療所／介護老人保健施設／介護医療院						
	1～2 時間未満	2～3 時間未満	3～4 時間未満	4～5 時間未満	5～6 時間未満	6～7 時間未満	7～8 時間未満
要介護1	353	368	465	520	579	670	708
要介護2	384	423	542	606	687	797	841
要介護3	411	477	616	689	793	919	973
要介護4	441	531	710	796	919	1,066	1,129
要介護5	469	586	806	902	1,043	1,211	1,282

※通常規模の事業所：前年度の月平均利用延人員数が300人超／大規模事業所Ⅰ：前年度の月平均利用延人員数が750人超／大規模事業所Ⅱ：前年度の月平均利用延人員数が900人超

●リハビリテーションマネジメント加算（介護予防なし）1月につき

リハビリテーションマネジメント	6月以内	6月超え
加算（A）イ	560	240
加算（A）ロ	593	273
加算（B）イ	830	510
加算（B）ロ	863	543

〔介護予防通所リハビリテーション〕

1月につき	要支援1	2,053
	要支援2	3,999

〔認知症対応型共同生活 介護費〕 1日につき

	認知症対応型共同生活介護費		短期利用認知症対応型共同生活介護費 ※	
	(Ⅰ)	(Ⅱ)	(Ⅰ)	(Ⅱ)
要介護1	764	752	792	780
要介護2	800	787	828	816
要介護3	823	811	853	840
要介護4	840	827	869	857
要介護5	858	844	886	873

※短期利用は、区分支給限度基準額に含まれる。

〔短期入所生活介護〕 1日につき

略称	従来型短期入所生活介護			
	単独短生Ⅰ 1～5		併設短生Ⅱ 1～5	
種類	(Ⅰ) 個室	(Ⅱ) 多居室	(Ⅰ) 個室	(Ⅱ) 多居室
要介護1	638	638	596	596
要介護2	707	707	665	665
要介護3	778	778	737	737
要介護4	847	847	806	806
要介護5	916	916	874	874
略称	ユニット型短期入所生活介護			
	単コ短生Ⅰ 1～5		併コ短生Ⅱ 1～5	
種類	(Ⅰ) 個室	(Ⅱ) 個室的多居室	(Ⅰ) 個室	(Ⅱ) 個室的多居室
要介護1	738	738	696	696
要介護2	806	806	764	764
要介護3	881	881	838	838
要介護4	949	949	908	908
要介護5	1,017	1,017	976	976

〔居宅療養管理指導／予防居宅療養管理指導〕 ※単一建物居住者1人の場合

略称	限度回数	居住者1名
医師Ⅰ 1	月2回まで	514
医師Ⅱ 1	月2回まで	298
歯科医師Ⅰ	月2回まで	516
薬剤師Ⅰ 1	月2回まで	565
薬剤師Ⅱ 1	月4回まで	517
管理栄養士Ⅰ	月2回まで	544
管理栄養士Ⅱ	月2回まで	524
歯科衛生士Ⅰ	月4回まで	361

●薬学的管理指導加算

1回につき	100
-------	-----

※薬剤師が行う時のみ算定可能。

●情報通信機器利用

月1回限度	45
-------	----

※薬剤師が行う時のみ算定可能。

地域区分ごとの報酬単価

サービス分類	人件費比率	1級地	2級地	3級地	4級地	5級地	6級地	7級地	その他
訪問介護／訪問入浴介護／訪問看護／居宅介護支援／定期巡回・随時対応型訪問介護看護／夜間対応型訪問介護	70%	11.40円	11.12円	11.05円	10.84円	10.70円	10.42円	10.21円	10円
訪問リハビリテーション／通所リハビリテーション／認知症対応型通所介護／小規模多機能型居宅介護／看護小規模多機能型居宅介護／短期入所生活介護	55%	11.10円	10.88円	10.83円	10.66円	10.55円	10.33円	10.17円	10円
通所介護／短期入所療養介護／特定施設入居者生活介護／認知症対応型共同生活介護／介護老人福祉施設／介護老人保健施設／介護療養型医療施設 介護医療院／地域密着型特定施設入居者生活介護／地域密着型介護老人福祉施設入所者生活介護／地域密着型通所介護	45%	10.90円	10.72円	10.68円	10.54円	10.45円	10.27円	10.14円	10円

※居宅療養管理指導、福祉用具貸与は地域区分に関係なく一律単位10円。※介護予防サービスのある居宅サービス及び地域密着型サービスは上記分類に含む。

年齢早見表（令和3年現在）

年号	西暦	干支	年齢
大正10	1921	酉	100
11	1922	戌	99
12	1923	亥	98
13	1924	子	97
14	1925	丑	96
大正15 昭和元	1926	寅	95
2	1927	卯	94
3	1928	辰	93
4	1929	巳	92
年号	西暦	干支	年齢
昭和5	1930	午	91
6	1931	未	90
7	1932	申	89
8	1933	酉	88
9	1934	戌	87
10	1935	亥	86
11	1936	子	85
12	1937	丑	84
13	1938	寅	83

※年齢は満年齢（誕生日前の場合は1を減ずること）

年号	西暦	干支	年齢
昭和14	1939	卯	82
15	1940	辰	81
16	1941	巳	80
17	1942	午	79
18	1943	未	78
19	1944	申	77
20	1945	酉	76
21	1946	戌	75
22	1947	亥	74
年号	西暦	干支	年齢
昭和23	1948	子	73
24	1949	丑	72
25	1950	寅	71
26	1951	卯	70
27	1952	辰	69
28	1953	巳	68
29	1954	午	67
30	1955	未	66
31	1956	申	65

床ずれ
防止用具

体位
変換器

認知症
老人徘徊
感知機器

手すり

歩行
補助杖

歩行器

車椅子・
車椅子
付属品

スロープ

移動用
リフト・
つり具

介護保険
購入
対象品

販売品

情報

グリーンケア サービスネットワーク

清潔・安心・信頼の福祉用具は、

グリーンケア

から。



グリーンケアの福祉用具は、全国88ヶ所に広がる
日本ケアサプライの営業拠点から供給されています。

※「グリーンケア」は株式会社日本ケアサプライが所有し、清潔・安心・信頼の品質第一主義
に基づき洗浄・消毒・点検・補修等の保守サービスを行った福祉用具のレンタルサー
ビスの呼称です。

詳しい情報は
<https://www.caresupply.co.jp/>



10月1日
福祉用具の日

わたしたち「グリーンケア」取扱店にご相談ください。

●カタログに掲載している商品の色は印刷物ですので実際の色とは若干異なる場合がございます。
●カタログに掲載している商品の仕様およびデザインは改善などのため予告なく変更させていただく場合がございます。ご了承ください。
●営業拠点数は、2021年4月1日現在の数値です。

UD FONT 見やすいユニバーサルデザインフォントを [表紙・中面の一部を除く] 採用しています。

定価 594円(税込)

2021-4/NCS80