

バンブ

- 前板材質/ホワイトオーク無垢(節有)
- 塗装/ウレタン
- 色/ナチュラル
- フルオープンスライドレール
- ネジ込みダボ



1
1500ダイニングボード
W1500×D450×H1950
396,000円(税別) 才数 49 開口数 2

2
1000カウンター
W1000×D450×H880
222,000円(税別) 才数 15 開口数 1
オープンスペース/W454×D395×H398

3
1200ダイニングボード
W1200×D450×H1950
355,000円(税別) 才数 39 開口数 2

4
900ダイニングボード
W900×D450×H1950
261,000円(税別) 才数 30 開口数 2



ローク

- 前板材質/ホワイトオーク無垢(節有)
- 塗装/ウレタン
- フルオープンスライドレール
- ネジ込みダボ
- 高さ2サイズ(1800高、1950高)



2色対応/ナチュラル・ミディアムオーク

5・6
1500ダイニングボード
W1480×D450×H1800
287,000円(税別) 才数 45 開口数 2

7
1200ダイニングボード
W1180×D450×H1800
249,000円(税別) 才数 36 開口数 2

8
1000ダイニングボード
W1000×D450×H1800
221,000円(税別) 才数 30 開口数 2

9
1500ダイニングボード(H)
W1480×D450×H1950
293,000円(税別) 才数 49 開口数 2

10
1200ダイニングボード(H)
W1180×D450×H1950
257,000円(税別) 才数 39 開口数 2

11
1000ダイニングボード(H)
W1000×D450×H1950
230,000円(税別) 才数 33 開口数 2



フェリス

- 材質/強化化粧紙・アルダー材
- 塗装/ウレタン
- 上下引戸のフリーボード
- 下側内部は立て仕切りがあり、書棚としてもつかえます
- 大容量の食器棚としても使えます



2色対応/ナチュラル・ブラウン



12 (ガラス戸)
800ダイニングボード
W800×D440×H1750
122,000円(税別) 才数 23 開口数 1

13・14 (ガラス戸)
900ダイニングボード
W900×D440×H1750
130,000円(税別) 才数 27 開口数 1



15 (板戸)
800ダイニングボード
W800×D440×H1750
122,000円(税別) 才数 23 開口数 1

16・17 (板戸)
900ダイニングボード
W900×D440×H1750
130,000円(税別) 才数 27 開口数 1

バジル

●前板材質/ブラックチェリー(ブラウン)
ホワイトオーク(ナチュラル)

●塗装/ウレタン

●フルオープンスライドレール
●ネジ込みダボ

生産国
日本

2色対応/ナチュラル・ブラウン

ナチュラル色は受注後出荷に
約45日かかります

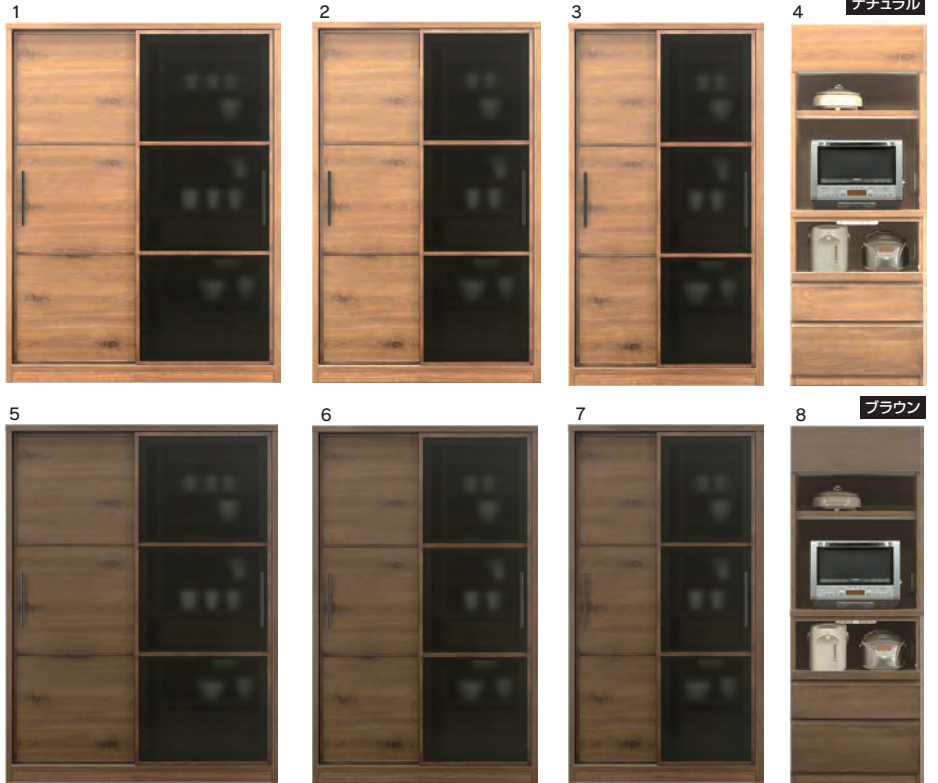

1・5
1400ダイニングボード
W1400×D475×H1950

335,000円(税別) 才数 52 開口数 3

2・6
1200ダイニングボード
W1200×D475×H1950

300,000円(税別) 才数 45 開口数 3

3・7
1000ダイニングボード
W1000×D475×H1950

278,000円(税別) 才数 37 開口数 3

4・8
700オープンボード
W700×D475×H1950

173,000円(税別) 才数 25 開口数 2
オープンスペース
上/W654×D460×H765
下/W654×D430×H287

ヴァルト

●前板材質/戸樫・ホワイトオーク(100DB)・
強化化粧シート

●塗装/ウレタン(無垢部分のみ)

●色/ナチュラル

●フルオープンスライドレール
●ネジ込みダボ
●H180cmタイプ

生産国
日本



9
1200オープンボード
W1200×D485×H1800

221,000円(税別) 才数 39 開口数 2

オープンスペース
上/W1154×D470×H465
下/W400×D420×H274

10
1000オープンボード
W1000×D485×H1800

199,000円(税別) 才数 33 開口数 2

オープンスペース
上/W954×D470×H465
下/W400×D420×H274

11
1000ダイニングボード
W1000×D485×H1800

199,000円(税別) 才数 33 開口数 2

12
600ダイニングボード
W600×D480×H1800

150,000円(税別) 才数 20 開口数 2

高さ
1800
タイプ

やまとⅡ

●前板材質/タモ

●塗装/ウレタン

●ネジ込みダボ
●960DB、1200DBは引出し部上段左が
スライドカウンター
●1400DBは引出し部上段中央が
スライドカウンター

生産国
日本

13
960ダイニングボード
W960×D435×H1960

181,000円(税別) 才数 30 開口数 2

14
1200ダイニングボード
W1180×D435×H1960

217,000円(税別) 才数 37 開口数 2

15
1400ダイニングボード
W1400×D435×H1960

253,000円(税別) 才数 44 開口数 2



メモリーII

- 前板材質 / 強化化粧紙・アルダー・パイン
- 塗装 / ウレタン

3色対応 / ホワイト・ナチュラル・ブラウン

- 上台、下台に引戸、高さ174cmのコンパクトサイズ
- 下台オープン部分上面にモイス付き、引き出し白レール付き



1・5・10
1200ダイニングボード(L)
W1190×D450×H1540
196,000円(税別) 才数 30.5 開口数 2

2・9
800ダイニングボード(M)
W800×D450×H1740
155,000円(税別) 才数 23.2 開口数 2

3・7・11
800オープンダイニング
W800×D450×H1740
139,000円(税別) 才数 24 開口数 2
オープンスペース
上 / W750×D430×H410
下 / W360×D420×H320

4・8・12
1200オープンダイニング
W1190×D450×H1740
175,000円(税別) 才数 35 開口数 2
オープンスペース
上 / W1150×D430×H410
下 / W560×D420×H320

6
800ダイニングボード(L)
W800×D450×H1540
144,000円(税別) 才数 20.5 開口数 2

13
1200ダイニングボード(M)
W1190×D450×H1740
207,000円(税別) 才数 34.5 開口数 2



のぞみ

- 前板材質 / タモ
- 塗装 / ウレタン
- ネジ込みダボ
- 960DB、1200DBは引出し部上段左がスライドカウンター
- 1400DBは引出し部上段中央がスライドカウンター



14
960ダイニングボード
W960×D435×H1960
181,000円(税別) 才数 30 開口数 2

15
1200ダイニングボード
W1180×D435×H1960
217,000円(税別) 才数 37 開口数 2

16
1400ダイニングボード
W1400×D435×H1960
253,000円(税別) 才数 44 開口数 2



アルペンII

- 前板材質 / タモ
- 塗装 / ウレタン
- 差し込みダボ(グラフィックス仕様)
- 収納付スライドカウンター付: スプーンなどを収納できます
- 上台と下台を連結金具で固定できます
- 扉の戸車は高さ調整機能付

2色対応 / ブラウン・ナチュラル

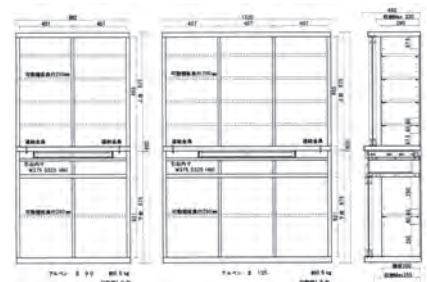

17・19
900ダイニングボード
W892×D450×H1800
164,000円(税別) 才数 27 開口数 2

18・20
1300ダイニングボード
W1320×D450×H1800
239,000円(税別) 才数 39.7 開口数 2



フレスコ

2色対応 / ナチュラル・ブラウン

- 前板材質 / アルダー
- 塗装 / 自然塗装オイル仕上げ

- フルオープンスライドレール
- ネジ込みダボ
- 引出し箱組
- 600ダイニングボード耐震ラッチ付
- 1000オープンボードはWコンセントモイス付

生産国 日本
高さ 1820
サイズ



ナチュラル



ブラウン

1-3
600ダイニングボード
W600×D440×H1820

122,000円 (税別) 才数 18 開口数 1

2-4
1000オープンボード
W1000×D440×H1820

173,000円 (税別) 才数 30 開口数 1
オープンスペース
上 / W957×D430×H505
下 / W373×D400×H310

イザベル

生産国 日本

- 前板材質 / パイン
- 塗装 / 自然塗装オイル仕上げ



5
800ダイニングボード
W800×D460×H1800

171,000円 (税別) 才数 25 開口数 1

6
1000オープンボード
W1000×D460×H1800

212,000円 (税別) 才数 31 開口数 1
オープンスペース
上 / W875×D442×H430
下 / W301×D400×H350

ラロック

- 前板材質 / パイン
- 塗装 / 自然塗装オイル仕上げ
- フルオープンスライドレール
- ネジ込み式ダボ

生産国 日本

7
800両扉B
W835×D445×H1800

181,000円 (税別) 才数 16.1 開口数 3

8
800片扉B
W835×D445×H1800

178,000円 (税別) 才数 16.1 開口数 3

9
800スライドB
W835×D445×H1800

174,000円 (税別) 才数 16.1 開口数 3

10
800引出しB
W835×D445×H1800

176,000円 (税別) 才数 16.1 開口数 3

11
800両扉A
W835×D445×H1800

178,000円 (税別) 才数 16.1 開口数 3

12
800片扉A
W835×D445×H1800

176,000円 (税別) 才数 16.1 開口数 3

13
800スライドA
W835×D445×H1800

171,000円 (税別) 才数 16.1 開口数 3

15
800両扉C
W835×D445×H1800

134,000円 (税別) 才数 10.9 開口数 2

17
800スライドC
W835×D445×H1800

126,000円 (税別) 才数 10.9 開口数 2

Bタイプ



Aタイプ

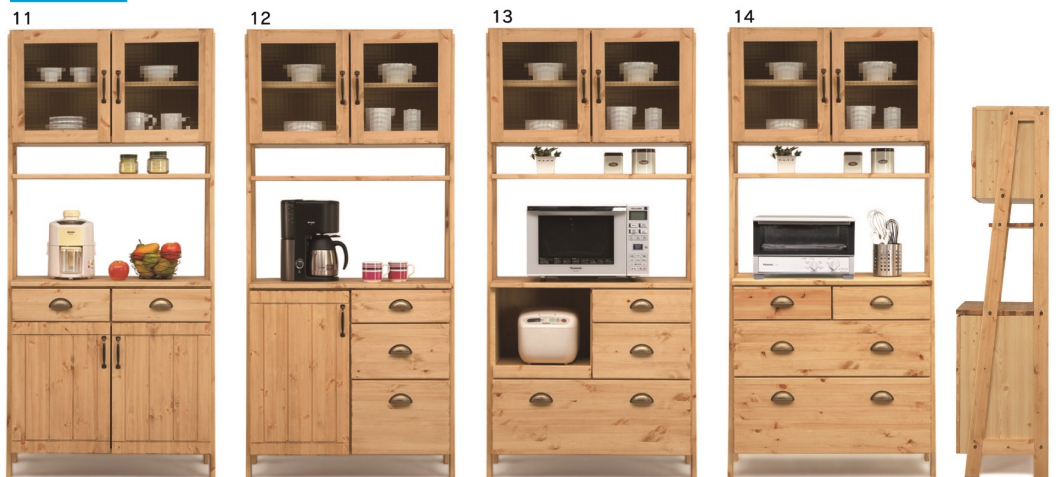

Cタイプ



14
800引出しA
W835×D445×H1800

173,000円 (税別) 才数 16.1 開口数 3

16
800片扉C
W835×D445×H1800

131,000円 (税別) 才数 10.9 開口数 2

18
800引出しC
W835×D445×H1800

129,000円 (税別) 才数 10.9 開口数 2

鎌倉(食器棚)

3色対応/ホワイト・ブラウン・ライトブラウン

- 前板材質/桐
- 塗装/ウレタン
- スライドカウンター
- 差し込みダボ(グラフィックス仕様)

生産国
日本

高さ
1700
サイズ

ライトブラウン

1・3・5
900ダイニングボード
W900×D400×H1700
86,000円(税別) 才数 22.7 開口数 2

2・4・6
1200ダイニングボード
W1200×D400×H1700
107,000円(税別) 才数 30.3 開口数 2



鎌倉(レンジ台)

- 前板材質/桐
- 塗装/ウレタン
- 差し込み(グラフィックス仕様)

生産国
日本

3色対応/ブラウン・
ライトブラウン・ホワイト

7・8・9
800レンジ台
W800×D400×H1700
72,500円(税別) 才数 20.2 開口数 1

オープンスペース
上/W740×D380×H390
下/W740×D360×H340



ナチュラルII

- 前板材質/天然木突板(タモ)
- 塗装/ウレタン
- 色/ナチュラル
- ネジ込みダボ
- ピンクロスガラス/取手無垢
- 1500W2口コンセント付(1050オープン上台)
- 天板はエナメル塗装仕上げ(1050オープンのみ)
- フルオープンレール(1050オープン深引出)
- 重ねタイプ(1050オープンのみ)

生産国
日本



10
700ダイニングボード
W700×D460×H1820
73,000円(税別) 才数 22 開口数 1

11
1050オープンボード
W1045×D470×H1820
97,500円(税別) 才数 33 開口数 2

オープンスペース
上/W1000×D450×H480
下/W305×D410×H390

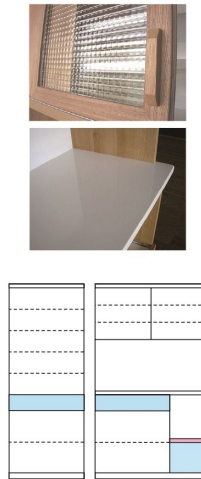

ミザール

- 前板材質/桐無垢(浮造り)
- 塗装/ウレタン
- 色/ミディアムブラウン

製造
中止

- 差し込み耐震ダボ
- 高さ1600のロータイプ食器棚
- 重ねタイプ

生産国
日本

12
850食器棚
W850×D400×H1600
91,500円(税別) 才数 21.6 開口数 2

13
1100食器棚
W1100×D400×H1600
111,000円(税別) 才数 27.9 開口数 2



ダック(doug)

- 前板材質/強化シート
- 色/ナチュラル

- ネジ込みダボ
- フルオープンスライドレール
- 移動棚4枚
- 1050オープンボードは重ねタイプ

生産国
日本

14
600ダイニングボード
W597×D465×H1850
99,500円(税別) 才数 19 開口数 1

15
1050オープンボード
W1043×D465×H1850
146,000円(税別) 才数 33.2 開口数 2



ハリアー

- 前板材質/アルダー無垢
- 塗装/オイル
- 色/ナチュラル
- フルオープンスライドレール
- 引出し箱組
- ネジ込みダボ

生産国
日本

高さ
1810
サイズ

製造
中止

①1200オープンボードのみ
※②③は継続

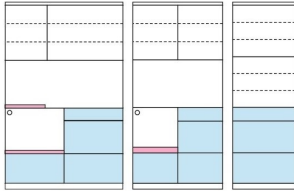

1
1200オープンボード
W1162×D440×H1810

114,000円(税別)

才数 35
個口数 2

オープンスペース
上/W1120×D428×H435
下/W547×D388×H345

2
900オープンボード
W898×D440×H1810

95,500円(税別)

才数 27
個口数 2

オープンスペース
上/W855×D428×H435
下/W415×D388×H345

3
600ダイニングボード
W600×D440×H1810

84,000円(税別)

才数 18
個口数 2

レトロ

- 前板材質/強化紙(真空張り)
- 色/ブラウン

- 差し込みダボ
- フルオープンスライドレール
- モイス仕様(オープン部全て)
- クロスカットガラス
- 引出し内カトラリートレー×1付
- 耐震ダボ使用
- コンソント:700オープンボード2口×1・1050オープンボード2口×1、1口×1・1050カウンター1口×1
- 移動棚:700ダイニングボード3枚・700オープンボード1枚・1050オープンボード(大)1枚、(小)1枚

生産国
日本



4
700ダイニングボード
W700×D450×H1840

101,000円(税別)

才数 22
個口数 2

5
700オープンボード
W700×D450×H1840

101,000円(税別)

才数 22
個口数 2

オープンスペース
W640×D420×H440

6
1050オープンボード
W1040×D450×H1840

143,000円(税別)

才数 33
個口数 2

オープンスペース
上/W980×D420×H440
下/W310×D400×H410

7
1050カウンター
W1040×D450×H910

89,500円(税別)

才数 16
個口数 1

オープンスペース
W310×D400×H410

リベック

- 前板材質/バイン
- 塗装/自然塗装オイル仕上げ
- 色/ブラウン

- フルオープンスライドレール
- 差し込みダボ

生産国
日本



8
800オープンボード
W800×D450×H1800

166,000円(税別)

才数 24
個口数 1

オープンスペース
W745×D410×H465

ジェネロ

- 前板材質/強化シート

- フルオープンスライドレール
- 差し込みダボ

生産国
日本



9
800オープンダイニング
W814×D450×H1850

143,000円(税別)

才数 25
個口数 1

10
1200オープンダイニング
W1200×D450×H1850

194,000円(税別)

才数 31
個口数 1

オープンスペース
上/W1157×D446×H450
下/W374×D410×H315



11
800レンジ台
W814×D450×H1250

111,000円(税別)

才数 17
個口数 1

オープンスペース
上/W370×D410×H325
下/W370×D410×H300

カリーナ

●前板材質/強化シート

2色対応/ナチュラル・ブラウン

- オープンスペース上部には熱拡散アルミシートを採用
- 下台オープンにはコンセント付



Dining

食卓・食器棚・カウンター



- 1** 1200オープンボード
W1160×D450×H1800
168,000円(税別) 才数 36 個口数 2
- 2** 1000オープンボード
W980×D450×H1800
163,000円(税別) 才数 30.6 個口数 2
- 3** 630レンジ台
W630×D450×H1800
115,000円(税別) 才数 20.1 個口数 2
- 4** 1200カウンター
W1160×D450×H900
109,000円(税別) 才数 18.6 個口数 1

ミル

●前板材質/強化シート

●塗装/無塗装

2色対応/ベージュ・ブラック

- フルオープンレール ●耐震差し込みダボ
- 引出し箱組 ●珪板PVCラッピング
- アンティーク柄と単色カラー(ブラック・ベージュ)のツートンデザイン

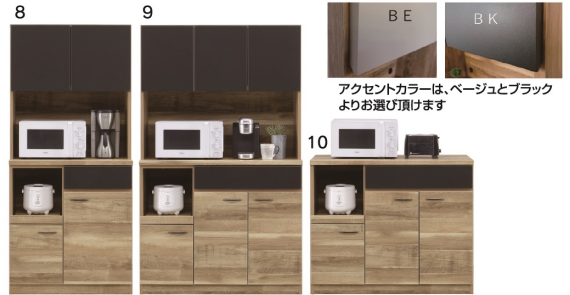

アクセントカラーは、ベージュとブラックよりお選び頂けます

- 5-8** 800レンジボード
W796×D422×H1790
84,500円(税別) 才数 23 個口数 2
オープンスペース
上/W750×D400×H470
下/W320×D380×H310
- 6-9** 1050オープンボード
W1043×D422×H1790
120,000円(税別) 才数 40 個口数 2
オープンスペース
上/W1000×D400×H470
下/W320×D380×H310
- 7-10** 1050カウンター
W1043×D422×H890
71,500円(税別) 才数 15 個口数 1
オープンスペース
W320×D380×H330



引出しは、丈夫な箱組仕様。珪板は、お手入れが楽なPVC素材を使用しています。レールは、全てフルスライド式です

アルジェ

●前板材質/パイン

●塗装/自然塗装オイル仕上げ

- フルオープンスライドレール
- ネジ込みダボ



2色対応/ブラウン・ナチュラル



- 11-14** 800ダイニングボード
W800×D465×H1820
107,000円(税別) 才数 25 個口数 1
- 12-15** 1050オープンダイニング
W1050×D465×H1820
154,000円(税別) 才数 33 個口数 1
オープンスペース
上/W1000×D465×H430
下/W316×D415×H350
- 13-16** 1200オープンダイニング
W1200×D465×H1820
174,000円(税別) 才数 38 個口数 1
オープンスペース
上/W1150×D465×H430
下/W366×D415×H350



ピグミー

- 前板材質/強化紙化粧板
- 塗装/脚:ウレタン
- フルオープンスライドレール
- ネジ込みダボ
- 脚高11cm
- アイキャッチなオープンスペースにお気に入りや飾れるマイキャビネット
- 手が届くオペレーション性や型板ガラス・アイアンハンドルの仕様も魅力です
- コンパクトサイズだから圧迫感なくポイント収納に最適
- オープン部には2口コンセントが付いていて調理家電等を置いておしゃれなカフェーションスペースにしたり、複合機やルーター置き場にも活躍します
- 段差が生じるL型配置では天板にグリーンなどを置いて空間に変化をもたらせます
- 扉と引出し、オープン機能で、見せる・隠せるの収納に役立ちます

2色対応/ライトオーク・ウォールナット

ライトオーク



1-6
600ミドルチェストボード
W600×D400×H1245

76,000円(税別) 才数 11.1 個口数 1
オープンスペース
W560×D380×H320

2-7
600ミドルキャビネット
W600×D400×H1245

74,500円(税別) 才数 11.1 個口数 1
オープンスペース
W560×D380×H320

3-8
900ミドルマルチボード
W900×D400×H1245

107,000円(税別) 才数 16.6 個口数 1
オープンスペース
W860×D380×H320

4-9
600ハイチェストボード
W600×D400×H1600

99,000円(税別) 才数 14.3 個口数 1
オープンスペース
W560×D380×H320

5-10
600ハイキャビネット
W600×D400×H1600

97,500円(税別) 才数 14.3 個口数 1
オープンスペース
W560×D380×H320

チャトラ

- 前板材質/強化シート
- フルオープンスライドレール
- ネジ込みダボ
- オープンボード移動棚大4枚、小2枚
- ダイニングボード移動棚5枚

生産国
日本

2色対応/ブラウン・ナチュラル

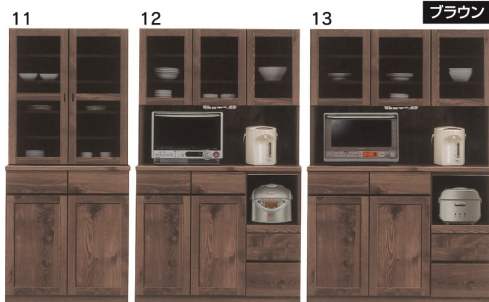

11-14
800ダイニングボード
W800×D465×H1820

102,000円(税別) 才数 25 個口数 1

12-15
1050オープンダイニング
W1050×D465×H1820

129,000円(税別) 才数 33 個口数 1



13-16
1200オープンダイニング
W1200×D465×H1820

142,000円(税別) 才数 38 個口数 1
オープンスペース
上/W1000×D465×H430
下/W316×D415×H350

オープンスペース
上/W1150×D465×H430
下/W366×D415×H350

きざし

- 前板材質/強化紙
- スライドレール
- 差し込みダボ
- 900オープンボード、1200オープンボード上台のみモイス仕様
- カウンター面:ポリ板
- スライドレール:フルオープンスライドレール
- ハンドル:ブラック色スチール
- 2口コンセント×1
- 稼働棚:600オープンボード
上台1枚、下台2枚
900オープンボード
上台(大)1枚、(小)1枚、下台2枚
1200オープンボード
上台(大)1枚、(小)1枚、下台2枚
- 全サイズ上台・下台は分割可

生産国
日本

2色対応/ナチュラル(木目)・ブラウン(木目)



17-20
600オープンボード
W595×D430×H1800

61,000円(税別) 才数 18 個口数 2
オープンスペース
上/W535×D400×H440
下/W250×D370×H380

18-21
900オープンボード
W890×D430×H1800

76,500円(税別) 才数 26 個口数 2
オープンスペース
上/W830×D400×H440
下/W540×D370×H380

19-22
1200オープンボード
W1175×D430×H1800

95,500円(税別) 才数 35 個口数 2
オープンスペース
上/W1115×D400×H440
下/W540×D370×H380



フィオーレ

●前板材質/強化紙

- フルオープンスライドレール
- ステンレス採用(カウンター天板)
- マグネットシート採用(1050キッチンボード上台の長扉のみ)
- 背面:化粧仕上げ(カウンターのみ)、有孔ペグボード採用(キッチンボード上台のみ)
- モイス:1050キッチンボード下台オープン収納部、各カウンターのオープン収納部
- 引出し:ブラックシート、箱組
- スチール脚付(脚高15cm)
- 稼働棚:1050キッチンボード(大)1枚、(小)3枚・900キッチンボード(大)1枚、(小)1枚 ※上台扉内
- 1400カウンター2枚・1200カウンター2枚
- 耐震タボ仕様(L型)
- 扉は静かに閉まるダンパー丁番を採用

製造中止

①1050
キッチンボードのみ
※他は継続

生産国
日本

2色対応/ライトブラウン・ダークグレー



1
1050キッチンボード
W1050×D430×H1825
228,000円(税別) 才数 30 個口数 2
オープンスペース
上/W650×D400×H475
下/W305×D380×H275
コンセント有・重ねタイプ有

2
900キッチンボード
W900×D430×H1825
166,000円(税別) 才数 25 個口数 2
オープンスペース
W845×D400×H475
W305×D380×H275
コンセント有・重ねタイプ有

3
1400キッチンカウンター
W1390×D430×H895
156,000円(税別) 才数 18 個口数 1
オープンスペース
W305×D380×H275
コンセント有

4
1200キッチンカウンター
W1190×D430×H895
135,000円(税別) 才数 17 個口数 1
オープンスペース
W305×D380×H275
コンセント有

5
850キッチンカウンター
W850×D430×H895
109,000円(税別) 才数 12 個口数 1
オープンスペース
W305×D380×H275
コンセント有

スパイス

●前板材質/強化紙・MDF

- フルオープンスライドレール
- ネジ込みタボ
- 6cmピッチで高さを変えられるジョイント式の商品です
- 背面が開いているため窓からの明かり取りにも最適です
- 組立式

2色対応/ブラウン・ナチュラル

生産国
日本



6・8
840ダイニングボード
W841×D480×H1960
166,000円(税別) 才数 15 個口数 3
7・9
1240オープンボード
W1237×D480×H1960
223,000円(税別) 才数 26 個口数 3
オープンスペース
W369×D430×H305



オプション
10
タールキッチンペーパー掛け
W302×D13×H22
4,000円(税別) 才数 0.1 個口数 1

オプション
11
840ダイニングボード用
背面ロールバー
W796×D13×H13
5,000円(税別) 才数 0.2 個口数 1

オプション
12
840ダイニングボード用
追加棚板
W796×D350×H35
10,000円(税別) 才数 0.6 個口数 1

オプション
13
1240オープンボード用
背面ロールバー
W1191×D13×H13
6,000円(税別) 才数 0.3 個口数 1

オプション
14
1240オープンボード用
追加棚板
W1191×D350×H35
13,000円(税別) 才数 0.8 個口数 1

キャメロン

●前板材質/MDF・強化紙

2色対応/ナチュラル・ブラウン

生産国
日本

- フルオープンスライドレール・差し込みタボ
- 耐震ラッチ・耐震タボ仕様
- 扉:ソフトクローズ丁番仕様
- 使う人に合わせ上台の高さ調整が可能です(扉・棚板)部分



15
1200オープンダイニング(扉)
W1200×D420×H1800
162,000円(税別) 才数 22 個口数 2

16
1200ダイニングボード(棚板)
W1200×D420×H1800
142,000円(税別) 才数 15.8 個口数 2

17
800オープンダイニング(扉)
W800×D420×H1800
122,000円(税別) 才数 13.9 個口数 2

18
800ダイニングボード(棚板)
W800×D420×H1800
102,000円(税別) 才数 10.8 個口数 2

19
1200カウンター
W1200×D420×H900
102,000円(税別) 才数 15 個口数 1

20
800カウンター
W800×D420×H900
81,000円(税別) 才数 10 個口数 1

セレッソ

- 前板材質/桐
- 塗装/ウレタン

- 差し込みダボ
- ガラスは「生ガラス」を使用
- スライド棚は白レール
- 収納はスライド棚付

2色対応/ブラウン・ホワイト



1-5
600収納
W600×D400×H1780
57,500円(税別) 才数 15.8 個口数 1

2-6
900収納
W895×D400×H1780
84,000円(税別) 才数 23.3 個口数 1



3-7
600カップボード
W600×D400×H1780
57,500円(税別) 才数 15.8 個口数 1

4-8
900カップボード
W895×D400×H1780
84,000円(税別) 才数 23.3 個口数 1

バナナ

- 前板材質/パイン
- 塗装/ウレタン

- 600幅大引出しのみ白レール付
- 900幅最下段3段引レール2・3段目白レール
- 差し込みダボ
- 収納のみ1500W2ロコンセント付(上段のみ)
- ガラスは「クロスベンガラス」を使用



2色対応/ホワイト木目・ブラウン木目



9-13
600マルチ
W600×D400×H1780
75,000円(税別) 才数 15.7 個口数 1

10-14
600収納
W600×D400×H1780
62,000円(税別) 才数 15.7 個口数 1

オープンスペース
上/W550×D350×H455
下/W550×D350×H395



11-15
900マルチ
W900×D400×H1780
99,500円(税別) 才数 23.7 個口数 1

12-16
900収納
W900×D400×H1780
84,000円(税別) 才数 23.7 個口数 1

オープンスペース
上/W550×D350×H455
下/W550×D350×H395

オリーブ

- 前板材質/桐
- 材質/プリント強化紙

- 600カップボード:可動棚5枚・生ガラス
- 900カップボード:可動棚大5枚・小5枚・上90mmピッチ5穴・下60mmピッチ4穴
- 800レンジ台:可動棚3枚
90mmピッチ9穴・スライド
- 900カウンター:可動棚2枚・裏化粧有り
キャスター5cm・60mmピッチ5穴



3色対応/ホワイト・ナチュラル・ブラウン

- 差し込みダボ
- ガラスは「生ガラス」を使用
- スライド棚は白レール

17-21-25
900カウンター
W890×D400×H770(50)
57,500円(税別) 才数 10.1 個口数 1

オープンスペース
左・右/W410×D360×H180

18-22-26
800レンジ台
W800×D400×H1200
57,500円(税別) 才数 14.2 個口数 1

オープンスペース
上/W365×D360×H360
下/W365×D360×H300



19-23-27
600カップボード
W600×D400×H1480
62,000円(税別) 才数 13.1 個口数 1

20-24-28
900カップボード
W900×D400×H1480
88,500円(税別) 才数 19.7 個口数 1



シュシュ

●前板材質/MDF・ハイグロスシート
 本体:クリーンイーゴスシート
 ガラス:純白飛散防止強化ガラス

- 耐震ダボ
- (上置)扉はプッシュオープン、耐震ラッチ付、天井突っ張りアジャスター付、天井高240cmのお部屋にピッタリの上置です
- (上置オーダー)天井高に合わせて1cm単位で高さをオーダー出来る上置です、天井より2cmマイナスして下さい
- オープンダイニング(H)は、収納力抜群のカウンター高さ95cm
- オープンダイニングは、女性使いやすいカウンター高さ85cm、カウンターはメラミン材、扉ガラスは青みの無い純白ガラス使用
- 上台戸は開閉共にダンパー付、右下引出しには別売りのダストベールが2個収納可能
- 1800~1400中央+右上、600:ヘティ社イノテック、右下:ランプ、引込付スライドレール
- オープンダイニング、オープンダイニング(H)は全てアイテム:重ねタイプ

3色対応/ホワイトウッド・ナチュラル・ウォールナット



ホワイトウッド ナチュラル ウォールナット



受注生産は受注後出荷に
 約30日~60日かかります
 受注後キャンセル不可

オープンダイニング・上置のナチュラル・ウォールナットは受注生産
 オープンダイニングH・上置オーダーは全3色受注生産

上置オーダー品は受注より40日後の出荷

Dining

食卓・食器棚・カウンター



- | | | | | |
|--|--|--|--|--|
| <p>1
1800オープンダイニング
W1800×D500×H2000
398,000円(税別) 才数 67 個口数 2
オープンスペース
上/W1760×D480×H440
下/W417×D458×H267</p> | <p>2
1700オープンダイニング
W1700×D500×H2000
388,000円(税別) 才数 63 個口数 2
オープンスペース
上/W1660×D480×H440
下/W417×D458×H267</p> | <p>3
1600オープンダイニング
W1600×D500×H2000
379,000円(税別) 才数 60 個口数 2
オープンスペース
上/W1560×D480×H440
下/W367×D458×H267</p> | <p>4
1500オープンダイニング
W1500×D500×H2000
369,000円(税別) 才数 56 個口数 2
オープンスペース
上/W1460×D480×H440
下/W367×D458×H267</p> | <p>5
1400オープンダイニング
W1400×D500×H2000
360,000円(税別) 才数 52 個口数 2
オープンスペース
上/W1360×D480×H440
下/W317×D458×H267</p> |
| <p>6
600キャビネット
W600×D500×H2000
202,000円(税別) 才数 23 個口数 2</p> | <p>7
400キャビネット(左)(右)
W400×D500×H2000
127,000円(税別) 才数 15 個口数 2</p> | <p>8
1800上置
W1800×D395×H380
121,000円(税別) 才数 10 個口数 1</p> | <p>9
1700上置
W1700×D395×H380
119,000円(税別) 才数 9.5 個口数 1</p> | <p>10
1600上置
W1600×D395×H380
112,000円(税別) 才数 9 個口数 1</p> |
| <p>11
1500上置
W1500×D395×H380
106,000円(税別) 才数 8.5 個口数 1</p> | <p>12
1400上置
W1400×D395×H380
101,000円(税別) 才数 8 個口数 1</p> | <p>13
600上置
W600×D395×H380
62,500円(税別) 才数 3.5 個口数 1</p> | <p>14
400上置(左)(右)
W400×D395×H380
43,000円(税別) 才数 2.5 個口数 1</p> | |
| <p>17 受注生産
1800オープンダイニング(H)
W1800×D500×H2100
438,000円(税別) 才数 70 個口数 2
オープンスペース
上/W1760×D480×H440
下/W417×D458×H267</p> | <p>18 受注生産
1700オープンダイニング(H)
W1700×D500×H2100
426,000円(税別) 才数 67 個口数 2
オープンスペース
上/W1660×D480×H440
下/W417×D458×H267</p> | <p>19 受注生産
1600オープンダイニング(H)
W1600×D500×H2100
415,000円(税別) 才数 63 個口数 2
オープンスペース
上/W1560×D480×H440
下/W367×D458×H267</p> | <p>20 受注生産
1500オープンダイニング(H)
W1500×D500×H2100
404,000円(税別) 才数 60 個口数 2
オープンスペース
上/W1460×D480×H440
下/W367×D458×H267</p> | <p>21 受注生産
1400オープンダイニング(H)
W1400×D500×H2100
392,000円(税別) 才数 55 個口数 2
オープンスペース
上/W1360×D480×H440
下/W317×D458×H267</p> |
| <p>22 受注生産
1800上置オーダー
W1800×D395×H250~600
144,000円(税別) 才数 7~16 個口数 1</p> | <p>23 受注生産
1700上置オーダー
W1700×D395×H250~600
141,000円(税別) 才数 6.5~15 個口数 1</p> | <p>24 受注生産
1600上置オーダー
W1600×D395×H250~600
134,000円(税別) 才数 6~14 個口数 1</p> | <p>25 受注生産
1500上置オーダー
W1500×D395×H250~600
129,000円(税別) 才数 5.5~13.5 個口数 1</p> | <p>26 受注生産
1400上置オーダー
W1400×D395×H250~600
122,000円(税別) 才数 5~12.5 個口数 1</p> |
| <p>27 受注生産
600上置オーダー
W600×D395×H250~600
80,000円(税別) 才数 2.5~3.5 個口数 1</p> | <p>28 受注生産
400上置(左)(右)オーダー
W400×D395×H250~600
48,000円(税別) 才数 1.5~4 個口数 1</p> | <p>15
ダストベール(1個)
W340×D210×H385
10,000円(税別) 才数 1 個口数 1</p> | <p>16
カトラリートレイ
W550×D412×H55
8,500円(税別) 才数 0.5 個口数 1</p> | |

ガバーナ

2色対応 / シガーナッツ・クローチェ



●前板材質 / MDF・ハイグロスシート

- 上2段アンダーマウントレール
- ネジ込みダボ
- 本体と前板は石目柄デザイン

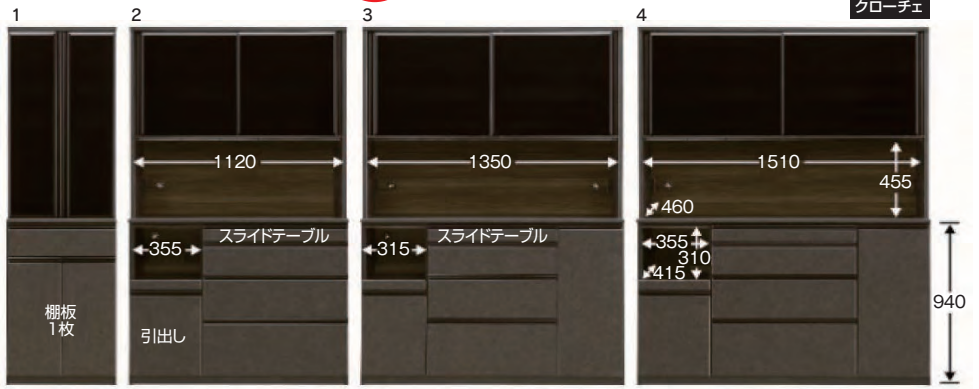

1
600食器棚
W590×D480×H2030

183,000円(税別) 才数 21.3 個口数 2

2
1200レンジ台
W1170×D480×H2030

266,000円(税別) 才数 42.2 個口数 2

3
1400レンジ台
W1400×D480×H2030

289,000円(税別) 才数 50.5 個口数 2

4
1600レンジ台
W1560×D480×H2030

308,000円(税別) 才数 56.3 個口数 2



- フェザーレール使用で羽のようなすべり
- 引出し2段はハーフェレ社アンダーマウントレール使用
- 耐震ロック付(食器棚)
- 面取ガラス
- 開戸ダンパー付蝶板で静かにしまります
- カウンター天板はドイツ製の石目柄メラミンを使用しています

リファイン

2色対応 / ムラミブラウン・鏡面ホワイト



●前板材質 / MDF
ハイグロス(ホワイト)
塩ビ(ブラウン)

- 引出しは全段ヘティヒ社製インテックレールを使用
- 1200・1400には標準仕様でダストボックスが収納できるオープンスペースが付いています。
- ネジ込みダボ
- コンセント有
- 重ねタイプ



5・8
600食器棚
W600×D480×H2015

119,000円(税別) 才数 21.5 個口数 2 オープンスペース W555×D335×H274

6・9
1200食器棚
W1195×D480×H2015

263,000円(税別) 才数 43 個口数 2 オープンスペース W562×D435×H282

7・10
1400食器棚
W1390×D480×H2015

297,000円(税別) 才数 50 個口数 2 オープンスペース W562×D435×H282

レガシー



●前板材質 / MDF・ハイグロスシート

- 引出しは全段ヘティヒ社製クアドロレールです
- 上台オープン部上部はモイス材を使用しています
- 上台レール部はお掃除のしやすいシルバー色のアルミ一体型Wレールを使用しています
- ネジ込みダボ
- コンセント有
- 重ねタイプ

2色対応 / 黒木目・白桤目

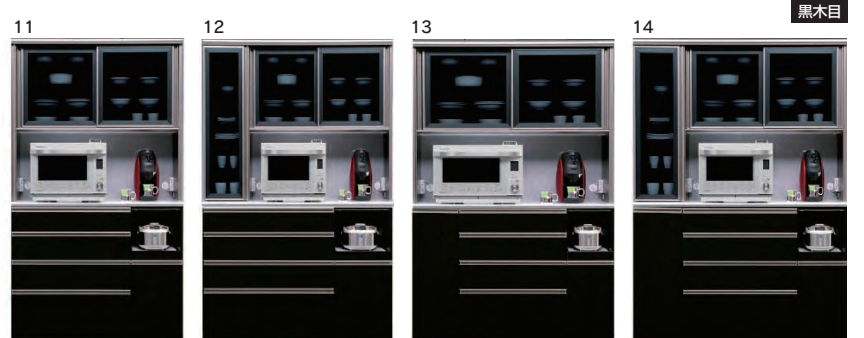

11・15
1200オープンダイニング
W1195×D480×H2015

259,000円(税別) 才数 43 個口数 2

オープンスペース
上 / W1160×D465×H468
下 / W369×D430×H275

12・16
1300オープンダイニング
W1295×D480×H2015

279,000円(税別) 才数 47 個口数 2

オープンスペース
上 / W910×D465×H468
下 / W369×D430×H275

13・17
1400オープンダイニング
W1390×D480×H2015

279,000円(税別) 才数 50 個口数 2

オープンスペース
上 / W1345×D465×H468
下 / W319×D430×H275

14・18
1500オープンダイニング
W1495×D480×H2015

299,000円(税別) 才数 54 個口数 2

オープンスペース
上 / W1105×D465×H468
下 / W319×D430×H275



ファンシー

- 前板材質/MDF・ハイグロスシート
- 色/ウォールナット(カウンター)・スノーウッド(前板)
- フルオープンスライドレール
- ネジ込みダボ

生産国
日本

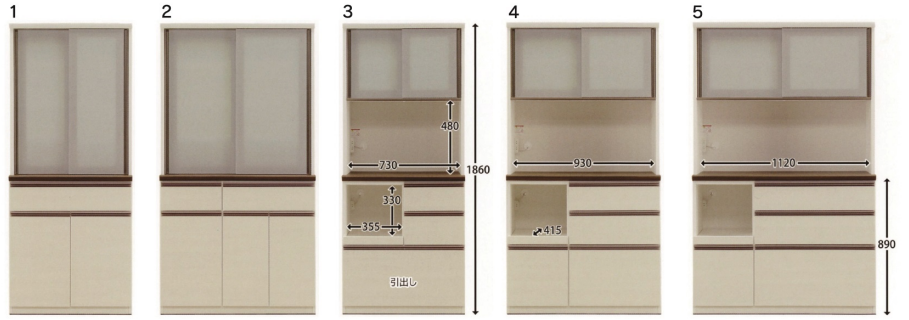

1
800食器棚
W780×D490×H1860
152,000円(税別) 才数 26.3 開口数 2

2
1000食器棚
W980×D490×H1860
171,000円(税別) 才数 33 開口数 2

3
800レンジボード
W780×D490×H1860
152,000円(税別) 才数 26.3 開口数 2
オープンスペース
上/W730×D470×H480
下/W355×D415×H330

4
1000レンジボード
W980×D490×H1860
171,000円(税別) 才数 33 開口数 2
オープンスペース
上/W930×D470×H480
下/W355×D415×H330

5
1200レンジボード
W1170×D490×H1860
183,000円(税別) 才数 39.4 開口数 2
オープンスペース
上/W1120×D470×H480
下/W355×D415×H330



ミニスター

- 前板材質/ハイグロスシート
- カウンターまでの高さ820mm

製造
中止

生産国
日本

基本色/シオン

基本色以外のオーダーは受注生産
(50色カラーセクション)

GOOD
COLOR
SELECTION

受注生産は受注後出荷に
約45日~50日かかります
受注後キャンセル不可



6
600食器棚(上台ガラス戸)
W590×D490×H1780
160,000円(税別) 才数 18.7 開口数 2

7
1000レンジボード(上台ガラス戸)
W990×D490×H1780
209,000円(税別) 才数 31.6 開口数 2

8
1200レンジボード(上台ガラス戸)
W1170×D490×H1780
221,000円(税別) 才数 37.1 開口数 2

9 受注生産
1400レンジボード(上台ガラス戸)
W1400×D490×H1780
263,000円(税別) 才数 44.5 開口数 2



ルピナス

- 前板材質/MDF
強化紙(ブラウン・ナチュラル)
ハイグロス(ホワイト木目)

生産国
日本

- ネジ込みダボ
- 引出しは全段ソフトクローズレールです
- 上台オープン部上部はモイス材を使用しています
- 上台レール部分はお掃除のしやすいSV色のアルミ一体型Wレールを使用しています
- 重ねタイプ
- 1200・1500オープンボードはコンセント有

3色対応/ナチュラル・ホワイト木目・ブラウン

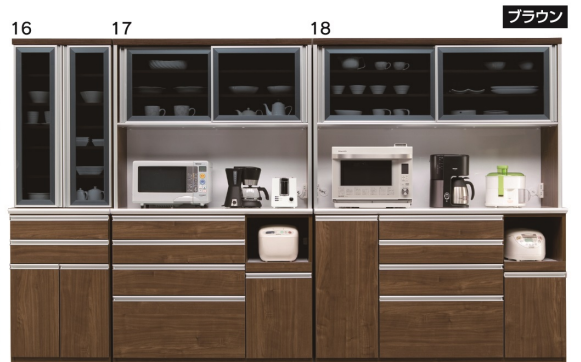
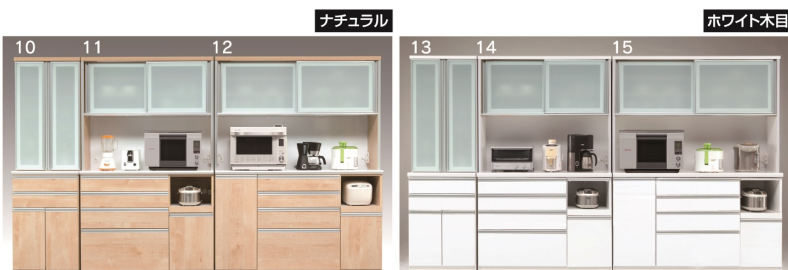

10・13・16
600ダイニングボード
W600×D480×H1980
168,000円(税別) 才数 21.5 開口数 2

11・14・17
1200オープンボード
W1195×D480×H1980
226,000円(税別) 才数 43 開口数 2
オープンスペース
上/W1150×D465×H500
下/W369×D430×H275

12・15・18
1500オープンボード
W1495×D480×H1980
279,000円(税別) 才数 53 開口数 2
オープンスペース
上/W1450×D465×H500
下/W349×D430×H275

ルシエル

●前板材質/MDF
強化紙(キングウッド)・
ハイグロス(ホワイト(楳目))

- 上1段目・2段目の引出しはソフトクローズレール
- 下3段目・4段目の引出しはフルオープンレール
- ネジ込みダボ
- 上台オープン部上部はモイス材を使用しています
- 上台レール部分はお掃除のしやすいSV色のアルミ一体型Wレールを使用しています
- 重ねタイプ
- 900・1050・1200・1400オープンダイニングはコンセント有

2色対応/
ホワイト(楳目)・キングウッド

生産国
日本

1-6
700ダイニングボード
W700×D480×H2030

149,000円(税別) 才数 26 開口数 2

2-7
900オープンダイニング
W895×D480×H2030

171,000円(税別) 才数 33 開口数 2

オープンスペース
上/W850×D465×H470
下/W319×D430×H278

3-8
1050オープンダイニング
W1045×D480×H2030

203,000円(税別) 才数 38 開口数 2

オープンスペース
上/W1000×D465×H470
下/W320×D430×H278

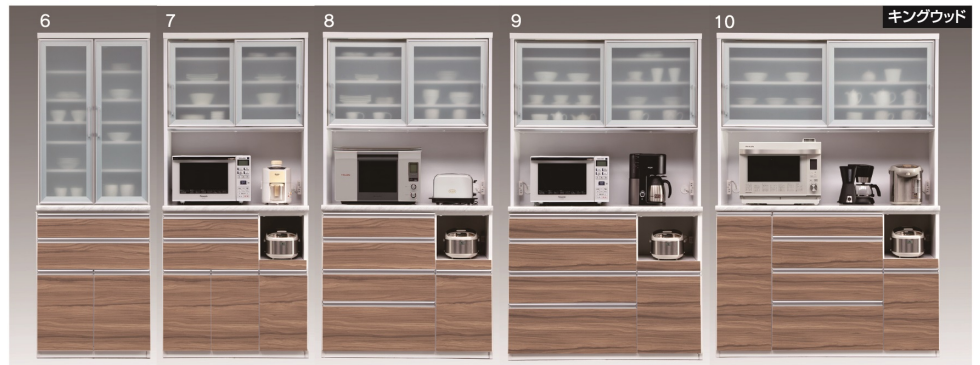
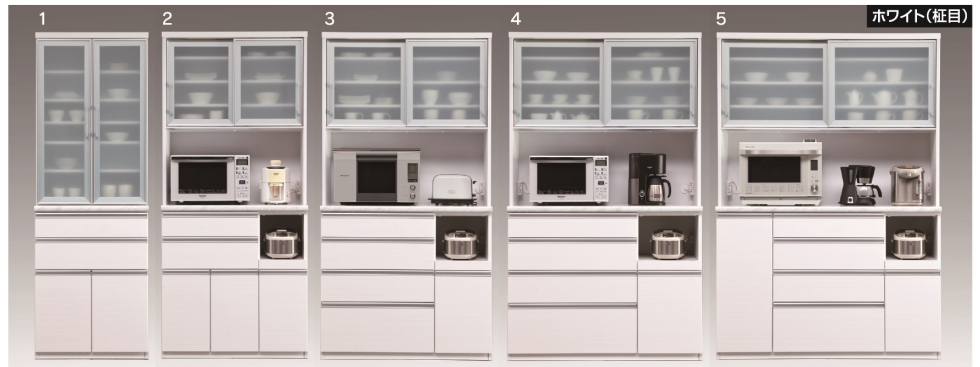

4-9
1200オープンダイニング
W1195×D480×H2030

225,000円(税別) 才数 44 開口数 2

オープンスペース
上/W1150×D465×H470
下/W370×D430×H278

5-10
1400オープンダイニング
W1390×D480×H2030

263,000円(税別) 才数 51 開口数 2

オープンスペース
上/W1345×D465×H470
下/W320×D430×H278

ミロ

●前板材質/ハイグロスシート

生産国
日本

2色対応/ホワイト・ダーク



11-14
800レンジボード
W780×D490×H1990

149,000円(税別) 才数 28.1 開口数 2

12-15
900レンジボード
W890×D490×H1990

156,000円(税別) 才数 32.1 開口数 2

13-16
1000レンジボード
W980×D490×H1990

168,000円(税別) 才数 35.4 開口数 2



ゾロ

●前板材質/強化シート

●塗装/エナメル

●色/グレー

●生産国/ベトナム

- 高級感のあるブラックガラス
- 上台モイス付
- フルオープン
- 上2段モーションレール
- ネジ込みダボ
- 1100・1300オープンダイニングはコンセント有



17-18
450キャビネット(左・右)
W450×D380×H1961

94,000円(税別) 才数 12.4 開口数 1

19
1100オープンダイニング
W1093×D500×H1961

186,000円(税別) 才数 39 開口数 2

オープンスペース
下/W363×D486×H330

20
1300オープンダイニング
W1293×D500×H1961

210,000円(税別) 才数 47 開口数 2

オープンスペース
下/W363×D486×H330

ルビー



- ネジ込みダボ ●ヘティ社クアドロール ●1200・1400・1600
- Hタイプ・Lタイプの高さが選べるハイセンスボード オープンダイニングはコンセント有
- 重ねタイプ

- 前板材質/MDF・ハイグロス
- 色/ホワイト(縦目)

1
700ダイニングボード(H)
W700×D480×H1980

171,000円(税別) 才数 25 開口数 2

2
1200オープンダイニング(H)
W1195×D480×H1980

254,000円(税別) 才数 43 開口数 2
オープンスペース
上/W1150×D465×H470
下/W369×D430×H298

3
1400オープンダイニング(H)
W1390×D480×H1980

282,000円(税別) 才数 49 開口数 2
オープンスペース
上/W1345×D465×H470
下/W319×D430×H298

4
1600オープンダイニング(H)
W1590×D480×H1980

308,000円(税別) 才数 56 開口数 2
オープンスペース
上/W1545×D465×H470
下/W369×D430×H298

5
700ダイニングボード(L)
W700×D480×H1800

165,000円(税別) 才数 23 開口数 2

6
1200オープンダイニング(L)
W1195×D480×H1800

247,000円(税別) 才数 38 開口数 2
オープンスペース
上/W1150×D465×H470
下/W369×D430×H298

7
1400オープンダイニング(L)
W1390×D480×H1800

275,000円(税別) 才数 45 開口数 2

オープンスペース
上/W1345×D465×H470
下/W319×D430×H298

8
1600オープンダイニング(L)
W1590×D480×H1800

301,000円(税別) 才数 51 開口数 2

オープンスペース
上/W1545×D465×H470
下/W369×D430×H298



ヘネシー



- 前板材質/MDF・ハイグロス
- 色/ホワイト

- フルオープンレール ●差し込みダボ
- ガラスは4mm厚ガラスのスモーク調飛散防止フィルムを貼っています
- 700オープンダイニング上部にはモイス材を使用
- 700オープンダイニングはコンセント有
- 重ねタイプ

9
700オープンダイニング
W700×D500×H2010

137,000円(税別) 才数 26 開口数 2

オープンスペース
上/W655×D445×H532
下/W655×D445×H355

10
1000ダイニングボード
W995×D500×H2010

202,000円(税別) 才数 38 開口数 2

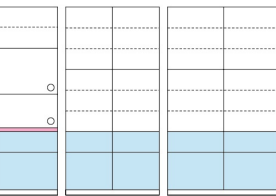

11
1200ダイニングボード
W1195×D500×H2010

226,000円(税別) 才数 45 開口数 2



響



- 前板材質/MDF・ハイグロス
- 色/ブラック木目

- フルオープンレール ●差し込みダボ
- ガラスは4mm厚ガラスに、スモーク調の飛散防止フィルムを貼っています
- 700オープンダイニング上部にはモイス材を使用
- 耐荷重15kg ●重ねタイプ
- 700オープンダイニングはコンセント有

12
700オープンダイニング
W700×D500×H2010

137,000円(税別) 才数 26 開口数 2

オープンスペース
上/W655×D445×H532
下/W655×D445×H355

13
1000ダイニングボード
W995×D500×H2010

202,000円(税別) 才数 38 開口数 2

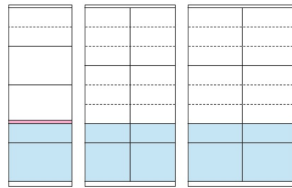

14
1200ダイニングボード
W1195×D500×H2010

226,000円(税別) 才数 45 開口数 2



ジュピター



- 前板材質/強化シート
- 塗装/ウレタン

2色対応/石目グレー・ウォールナット



15-16

1600レンジボード
W1600×D585×H2000

363,000円(税別) 才数 72.2 開口数 3

オープンスペース
上/W1600×D585×H1110
下/W1600×D585×H890
扉/W810×D60×H1545



アリス



- 前板材質/ガラス・ホワイトボード
- 色/ホワイト

- 引出しソフトクローズレール
- ネジ込みダボ
- 板戸はホワイトボードを使用しているため、レシビをマグネットに挟んだり、ホワイトマーカーで伝言を書いたりできます
- 下台輪部分は幅木よけの構造になっているため、壁にびったり付けられます
- 重ねタイプ
- コンセント有

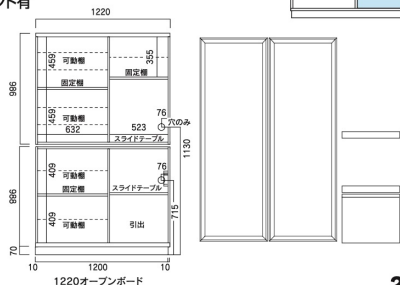
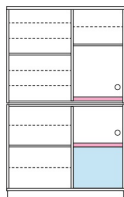

1
1220オープンボード(両ガラス)
W1220×D550×H1945

227,000円(税別) 才数 53 開口数 4

オープンスペース
上/W520×D455×H510
下/W520×D455×H330

2
1220オープンボード(左ガラス 右板戸)
W1220×D550×H1945

243,000円(税別) 才数 53 開口数 4

オープンスペース
上/W520×D455×H510
下/W520×D455×H330

3
1220オープンボード(両板戸)
W1220×D550×H1945

257,000円(税別) 才数 53 開口数 4

オープンスペース
上/W520×D455×H510
下/W520×D455×H330

シャトル



- 前板材質/MDF・強化紙・ガラス
- 色/ウォールナット

- フルオープン
- 差し込みダボ
- 1200・1400ダイニングボードはブラックアルミ飛散防止フィルム仕様

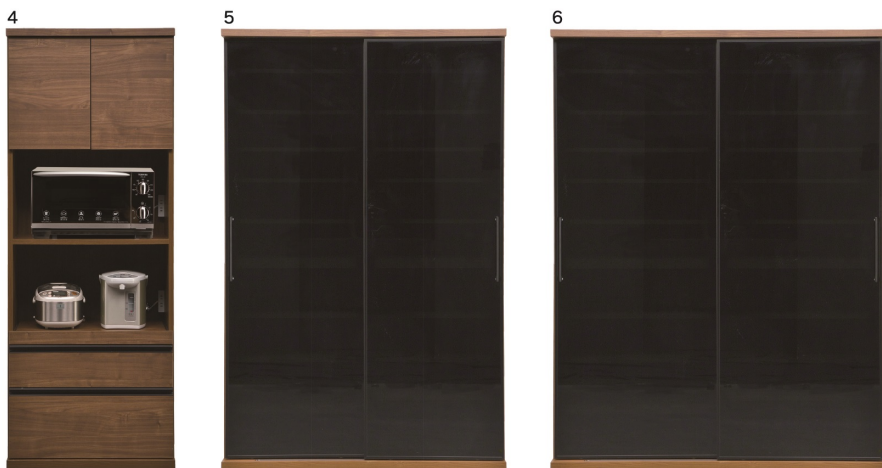

4
700レンジボード
W700×D450×H1890

100,000円(税別) 才数 21 開口数 1

オープンスペース
上/W655×D395×H395
下/W655×D395×H375

5
1200ダイニングボード
W1200×D450×H1890

203,000円(税別) 才数 37.8 開口数 3

開口数 3

6
1400ダイニングボード
W1400×D450×H1890

222,000円(税別) 才数 44 開口数 3

開口数 3

イーノ

2色対応/ホワイト・ウォールナット



- 前板材質/MDF・ハイグロス(ホワイト)強化シート(ウォールナット)

- 塗装/ウレタン

- 引出しはフルオープンスライドレール
- 国産ガラス(扉)
- モイス付
- 耐震ラッチ付
- 耐震棚ダボ



7・10
1000ダイニングボード
W963×D450×H1800

164,000円(税別) 才数 28.9 開口数 3

8・11
650レンジボード
W654×D450×H1800

102,000円(税別) 才数 19.5 開口数 1

オープンスペース
上/W585×D420×H520
下/W585×D420×H390

9・12
1400ダイニングボード
W1394×D450×H1800

221,000円(税別) 才数 41.8 開口数 3

ディーノ

- 前板材質/MDF・ハイグロス(ホワイト)・強化紙(ウォールナット)

- 塗装/ウレタン

- 引出しはフルオープンスライドレール
- 耐震棚ダボ
- 切り込みに沿って切ることで、奥行不足を解消できます
- 国産ガラス(扉)
- 耐震ラッチ付
- オープン部分モイス仕様

2色対応/ホワイト・ウォールナット

1・2
1200レンジボード
W1200×D450×H2000

オープンスペース
上/W560×D400×H465
下/W560×D400×H340

168,000円(税別) 才数40 開口数3



NEWゴールド

- 材質/MDF
ガラス:カラーガラス(ブロンズ)

- 塗装/エナメル

- 色/ホワイト×ブラウン

- 重ねタイプ
- 錆びにくく頑丈なアルミフレーム、アルミ取手使用
- カラーガラス(ブロンズ)
- 天板はメラミンポストフォーム加工
(1000フリーボード・1000オープン・1200オープン)
- 引出し前板(MDF・エナメル塗装)
全引出しフルオープンスライドレール
(1000フリーボード・1000オープン・1200オープン)
- 耐震用差込みL型ダボ使用



3
1000フリーボード
W985×D450×H1770

126,000円(税別) 才数29 開口数2

4
1000スライド
W985×D450×H1770

107,000円(税別) 才数29 開口数2

5
1000オープンダイニング
W990×D450×H1770

130,000円(税別) 才数29.2 開口数2
オープンスペース
上/W935×D435×H453
下/W447×D407×H336

6
1200オープンダイニング
W1170×D450×H1770

145,000円(税別) 才数34.5 開口数2
オープンスペース
上/W1110×D435×H453
下/W540×D407×H336

シンプル

- 前板材質/MDF

- 塗装/エナメル

- フルオープンスライドレール
- ネジ込みダボ
- ガラスは3種類から選べます(スモーク・ミスト・ホワイト)
- ガラスは5mm厚、強化ガラスを使用
- レンジボード上オープン部分、Wコンセント(1500W)
プレーカー付
- ホワイト扉は塗装ガラスです



3色対応/スモーク・ミスト・ホワイト



7・8・9
1200ダイニングボード
W1200×D440×H2000

187,000円(税別) 才数42 開口数2

10
600レンジボード
W600×D445×H2000

86,000円(税別) 才数20 開口数1

オープンスペース
上/W560×D405×H375
中/W560×D405×H355
下/W560×D405×H345

製造中止
①600レンジボードのみ中止

ビンゴ

- 前板材質/ポリ板(ホワイト)・デルナチュレ(ブラウン)

- 塗装/エナメル

- ネジ込みダボ
- 本体2色・扉3色から選べます
(ホワイト扉・ミスト・スモーク)
- オープン上部全てモイス張り
- 引出しはハフェーレ社のソフトクローズレール使用

2色対応/ブラウン・ホワイト



製造中止



11・12・13・14・15・16

1300レンジボード
W1283×D555×H2010

179,000円(税別) 才数55 開口数2
オープンスペース
上/W622×D485×H723
下/W622×D485×H433

カイザー

2色対応 / ホワイト・ブラック

●前板材質 / MDF・ハイグロスシート

- フルオープンスライドレール
- 引出し箱組
- 耐震タボ
- モイス付
- メラミンポストフォーム仕様

生産国
日本



1・3
1500オープンボード
W1460×D480×H2020

160,000円(税別) 才数 53 個口数 2

オープンスペース
上 / W1109×D468×H530
下 / W542×D433×H395

2・4
1200オープンボード
W1170×D480×H2020

126,000円(税別) 才数 43 個口数 2

オープンスペース
上 / W1109×D468×H530
下 / W542×D433×H395

エスプリ(Esprit)

3色対応 / ホワイト・ウォールナット・ナラ

●前板材質 / ハイグロス(ホワイト)
強化シート(ウォールナット・ナラ)

- アルミV型レール使用
- モイス付
- ユースフルスペース有り
- 補助作業に便利なフルオープンスライドレール付
- 飛散防止ガラス使用
- 耐震タボ使用
- 可動棚板1枚
- 戸枠・引手はアルミ製
- ワイドビュー奥深引出し

生産国
日本



5・6・7
1150オープンダイニング
W1150×D470×H1935

169,000円(税別) 才数 38.3 個口数 2

モナコ

3色対応 / ホワイト・ブラウン・ナチュラル

●前板材質 / MDF・ハイグロスシート

- フルオープンスライドレール
- 引出し箱組
- 耐震タボ

生産国
日本



8・9・10
1600オープンダイニング
W1553×D480×H2020

171,000円(税別) 才数 56 個口数 2

オープンスペース
上 / W1495×D468×H530

ジョイフル

●前板材質/ハイグロスシート2層構造

2色対応/ホワイト・ウォールナット



- フルオープンレール
- 差し込みダボはグラフィックス仕様
- カウンターはメラミンポストホーム仕様で強靭さや清潔さをとにすぐれています
- オープン部はモイス仕様で耐火性や消臭性に優れています
- 表面はつややかでお手入れが簡単

1-3
1200オープンダイニング
W1195×D500×H1900

128,000円(税別) 才数 42.2 個口数 2
オープンスペース
上/W1135×D480×H485
下/W550×D433×H392

2-4
1400オープンダイニング
W1395×D500×H1900

145,000円(税別) 才数 49.3 個口数 2
オープンスペース
上/W1335×D480×H485
下/W650×D433×H392

5-8
800ダイニングボード
W800×D500×H1900

114,000円(税別) 才数 28.7 個口数 2
オープンスペース
上/W1135×D480×H485
下/W255×D433×H392

6-9
900オープンダイニング
W895×D500×H1900

111,000円(税別) 才数 31.7 個口数 2
オープンスペース
上/W835×D480×H485
下/W255×D433×H392

7-10
1200ダイニングボード
W1195×D500×H1900

149,000円(税別) 才数 42.2 個口数 2

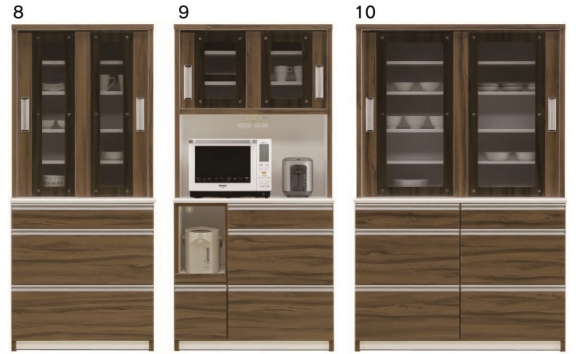
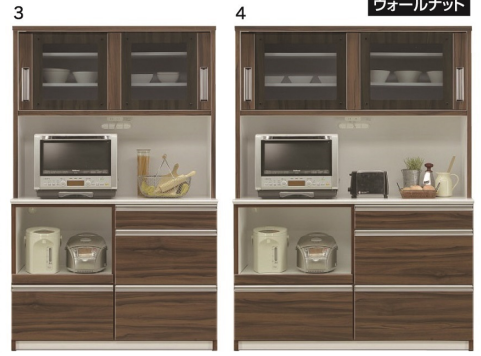
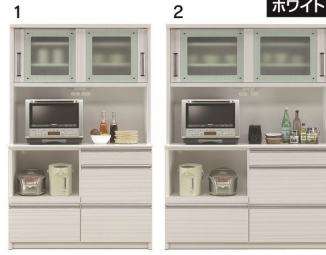

フライ

●前板材質/MDF・ハイグロスシート



3色対応/ホワイト・ブラック・ナチュラル

- フルオープンスライドレール
- 引出し箱組
- 耐震ダボ

11-13-15
1200オープンダイニング
W1168×D480×H2020

133,000円(税別) 才数 43 個口数 2
オープンスペース
上/W1109×D468×H530
下/W354×D433×H395



12-14-16
1400オープンダイニング
W1393×D480×H2020

152,000円(税別) 才数 51 個口数 2
オープンスペース
上/W1335×D468×H530
下/W315×D433×H395

NEWジェリー

●前板材質/MDF・ハイグロスシート
●色/ホワイト木目



- フルオープンスライドレール (1000オープンダイニング深引出し)
- 耐震用差し込みL型ダボ
- 天板はメラミンポストフォーム加工 (1000オープンダイニングのみ)
- ミストガラス
- 1500W2口コンセント付 (1000オープン上台)
- 重ねタイプ

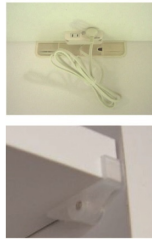

17
700ダイニングボード
W700×D450×H1810

73,000円(税別) 才数 21 個口数 1

18
1000オープンダイニング
W990×D460×H1810

102,000円(税別) 才数 30 個口数 2
オープンスペース
上/W935×D440×H445
下/W450×D410×H390



ニュークリーム

●前板材質/MDF・ハイグロスシート
●重ねタイプ ●1本立タイプ



3色対応/ホワイト・ナチュラル(木目)・ブラック(木目)

ホワイト ナチュラル木目 ブラック木目



天板はポリエステル化粧板ですので、キズ・汚れに強く、お掃除も簡単です！
全引出し及びスライドカウンターは、フルオープンレール仕様です。
耐震用差し込みL型ダボを使用しているため、揺れがする事はありません。
引戸タイプですので狭いキッチンスペースでも食器類の出し入れが容易にできます。
収納物が見えすぎないミストガラスを使用しています。

19-20-21
900オープンダイニング
W845×D440×H1835

68,500円(税別) 才数 25.2 個口数 1
オープンスペース
上/W800×D420×H495
下/W380×D405×H340

オープンスペース
上/W800×D420×H495
下/W380×D405×H340



ドリーム

●前板材質／強化紙

- スライドレール
- 差し込みダボ



1
900オープンボード
W890×D430×H1800

100,000円(税別) 才数 25 個口数 2

2
1200オープンボード
W1175×D430×H1800

118,000円(税別) 才数 35 個口数 2

セイル

●前板材質／MDF

ハイグロスシート(ホワイト艶有)
強化紙(ホワイト木目・ブラウン木目)

- 1200・1400・900キッチンボードは可動棚
上台2枚・下台3枚
- 600ダイニングボードは可動棚3枚・固定棚1枚
- 600キッチンボードは可動棚1枚
- 900カウンターは棚板大2枚・小3枚
- 1200キッチンボードはコンセント上台2口・下台1口
- 1400キッチンボードはコンセント上台2口・下台2口
- 引出しフルオープン
- 耐震ダボ
- 1200・1400キッチンボードはホワイト艶有・
ホワイト木目・ブラウン木目・グレー木目からお選
びいただけます
- 900キッチンボードはホワイト艶有・ホワイト木目・
ブラウン木目からお選びいただけます
- 600ダイニングボード・600キッチンボードはホワイト
艶有(ハイグロスシート)とホワイト木目(強化紙)から
お選びいただけます
- 900カウンターは背面化粧仕上げ・天板は
ポリエステル化粧板・引手はアルミ製



4色対応(W1200・W1400)／ホワイト艶有・ホワイト木目・ブラウン木目・グレー木目

3色対応(W900)／ホワイト艶有・ホワイト木目・ブラウン木目

2色対応(W600)／ホワイト艶有・ホワイト木目

3色対応(W900カウンター)／ホワイト艶有・ホワイト木目・ブラウン木目



3・4・5・6
1200キッチンボード
W1153×D450×H1800

108,000円(税別) 才数 34.6 個口数 2

オープンスペース
上／W1110×D435×H450・重ねタイプ
下／W357×D400×H347

7・8・9・10
1400キッチンボード
W1396×D450×H1800

136,000円(税別) 才数 41.9 個口数 2

オープンスペース
上／W1353×D435×H450・重ねタイプ
下／W600×D400×H347

11・12・13
900キッチンボード
W897×D450×H1800

89,000円(税別) 才数 26.9 個口数 2

オープンスペース
上／W854×D435×H450・重ねタイプ
下／W417×D400×H347



14・15
600ダイニングボード
W600×D450×H1800

79,500円(税別) 才数 17.8 個口数 2

・重ねタイプ

16・17
600キッチンボード
W600×D450×H1800

75,000円(税別) 才数 17.8 個口数 2

オープンスペース
上／W557×D435×H450・重ねタイプ
下／W557×D400×H352

18・19・20
900カウンター
W897×D450×H930

56,000円(税別) 才数 13.9 個口数 1

※引き出し付



カフェシリーズ

●前板材質/MDF・強化紙

- 60巾上・下台組み合わせ自由です
- カウンターとしても使えます
- フルオープンレール
- 別注にて上台オープンスペースのみモイス仕様可能
- 上台・下台組み合わせの際、天板は使用しません
- 耐震ダボ
- 差し込みダボ

2色対応
ホワイト木目・ブラウン木目



1 900モイス(上台のみ)
キッチンボード
W897×D450×H1800
89,000円(税別) 才数 26.5 個口数 2

オープンスペース
上/W854×D435×H450
下/W417×D400×H352

4 1200オープン上台
ダイニングボード
W1197×D450×H900
60,000円(税別) 才数 18 個口数 1

オープンスペース
W1154×D435×H450

8 600オープンダスト下台
W595×D442×H900
27,000円(税別) 才数 8.8 個口数 1

2 600長開扉上台
ダイニングボード
W600×D450×H900
35,000円(税別) 才数 9 個口数 1

5 600引出下台
ダイニングボード
W595×D442×H900
40,500円(税別) 才数 8.8 個口数 1

9 600カウンター天板
W600×D450×H30
8,000円(税別) 才数 0.3 個口数 1

3 600オープン上台
ダイニングボード
W600×D450×H900
35,000円(税別) 才数 9 個口数 1

6 600オープン下台
ダイニングボード
W595×D442×H900
35,500円(税別) 才数 8.8 個口数 1

10 1200カウンター天板
W1197×D450×H30
14,000円(税別) 才数 0.6 個口数 1

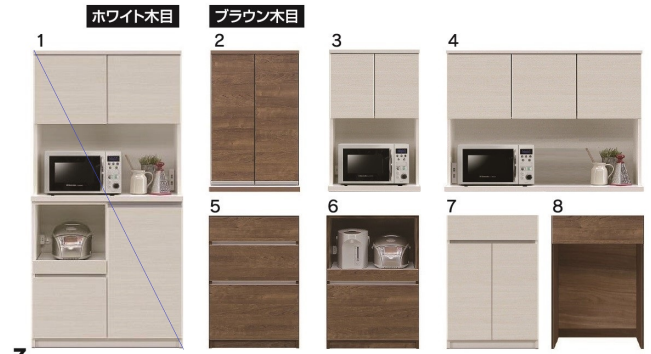

7 600開扉下台
ダイニングボード
W595×D442×H900
37,500円(税別) 才数 8.8 個口数 1



9 1800カウンター天板
W1794×D450×H30
22,000円(税別) 才数 0.9 個口数 1

カウンター用天板
(上台+下台組み合わせの際、天板は使用しません)
※両色共、天板上側はホワイト色となります

レイアウト自由自在

60巾は上台下台組み合わせ自由です。カウンターとしても使えます。
レールはフルオープンレールです。
別注...上台オープンスペースのみモイス仕様可能

12 900モイス(上台のみ)
6,500円(税別)

13 600モイス(上台のみ)
4,000円(税別)

14 1200モイス(上台のみ)
8,500円(税別)

2. 600長開扉上台
5. 600引出下台
W600×D450×H1800
75,500円(税別) 才数 17.6 個口数 2

3. 600P上台
6. 600P下台
W600×D450×H1800
70,500円(税別) 才数 17.6 個口数 2

9. 600天板
5. 600引出下台
W600×D450×H930
48,500円(税別) 才数 9.1 個口数 2

9. 600天板
6. 600P下台
W600×D450×H930
43,500円(税別) 才数 9.1 個口数 2

9. 600天板
7. 600開扉下台
W600×D450×H930
45,500円(税別) 才数 9.1 個口数 2

11. 1800天板
5. 600引出下台×3
W1794×D450×H930
143,500円(税別) 才数 27.3 個口数 4

4. 1200P上台
5. 600引出下台
6. 600P下台
W1197×D450×H1800
136,000円(税別) 才数 35.6 個口数 3



9. 600天板
8. 600Pダスト下台
W600×D450×H930
35,000円(税別) 才数 9.1 個口数 2

11. 1800天板
5. 600引出下台×2
6. 600P下台
W1794×D450×H930
138,500円(税別) 才数 27.3 個口数 4

4. 1200P上台
5. 600引出下台×2
W1197×D450×H1800
141,000円(税別) 才数 35.6 個口数 3



10. 1200天板
5. 600引出下台
6. 600P下台
W1197×D450×H930
90,000円(税別) 才数 18.2 個口数 3

11. 1800天板
5. 600引出下台
7. 600開扉下台
W1794×D450×H930
135,500円(税別) 才数 27.3 個口数 4

4. 1200P上台
8. 600Pダスト下台
5. 600引出下台
W1197×D450×H1800
127,500円(税別) 才数 35.6 個口数 3



10. 1200天板
5. 600引出下台×2
W1197×D450×H930
95,000円(税別) 才数 18.2 個口数 3

11. 1800天板
5. 600引出下台×2
8. 600Pダスト下台
W1794×D450×H930
130,000円(税別) 才数 27.3 個口数 4

4. 1200P上台
7. 600開扉下台
6. 600P下台
W1197×D450×H1800
133,000円(税別) 才数 35.6 個口数 3



10. 1200天板
8. 600Pダスト下台
5. 600引出下台
W1197×D450×H930
81,500円(税別) 才数 18.2 個口数 3

11. 1800天板
6. 600P下台
8. 600Pダスト下台
5. 600引出下台
W1797×D450×H930
125,000円(税別) 才数 27.3 個口数 4

4. 1200P上台
8. 600Pダスト下台
7. 600開扉下台
W1197×D450×H1800
124,500円(税別) 才数 35.6 個口数 3

トスティ

- 前板材質/MDF
- 塗装/エナメル
- 色/ホワイト

- フルオープンレール
- 耐震ダボ ●差し込みダボ
- 各オープン部の天板面には湿度調整や消臭効果に優れた“モイス”を使用
- レンジ台は1500W 2口コンセント付
- 引出し全段・スライドカウンターはフルオープンレールを使用
- 扉には耐震ラッチ使用
- 可動棚1枚レンジ台:1枚6cmピッチ(OP:3段、DB:9段)

生産国
日本



1
600ダイニングボード
W600×D400×H1800
83,000円(税別) 才数 16 幅口数 1

2
800ダイニングボード
W800×D400×H1800
99,500円(税別) 才数 21.4 幅口数 1

3
600レンジ台
W600×D400×H1800
90,500円(税別) 才数 16 幅口数 1
オープンスペース
上/W555×D350×H430

4
800レンジ台(引出)
W800×D400×H1800
105,000円(税別) 才数 21.4 幅口数 1
オープンスペース
上/W555×D350×H430
下/W360×D350×H360

5
800レンジ台(扉)
W800×D400×H1800
105,000円(税別) 才数 21.4 幅口数 1
オープンスペース
上/W555×D350×H430
下/W360×D350×H360

チェルシー

- 前板材質/MDF・ハイグロスシート
- フルオープンスライドレール
- 引出し箱組
- 耐震ダボ

生産国
日本

3色対応/
ホワイト・ダークブラウン・ナチュラル

6・7・8
900オープンダイニング
W898×D450×H1810
95,500円(税別) 才数 28 幅口数 2
オープンスペース
上/W853×D398×H491
下/W409×D398×H320



Dining

食卓・食器棚・カウンター

ミリオン

- 前板材質/MDF・ハイグロスシート
- 色/ホワイト木目

生産国
日本

- 耐震用差し込みL型ダボ
- ミストガラス
- オープンダイニングはスライドカウンター
- 深引出しフルオープンスライドレール
- 600ダイニングボード:引出しコロレール、900オープンダイニング:浅引出しレールなし
- 1500W 2口コンセント付(900オープン上台)
- 天板はメラミンポストフォーム加工(900オープンのみ)

9
600ダイニングボード
W600×D450×H1805
65,000円(税別) 才数 18 幅口数 1

10
900オープンダイニング
W895×D450×H1805
81,000円(税別) 才数 27 幅口数 2
オープンスペース
上/W850×D420×H475
下/W550×D405×H385
コンセント有・重ねタイプ



クーパーII

- 前板材質/戸枠:MDF・下台前板:強化紙
- 塗装/戸枠:エナメル鏡面

生産国
日本

- 引出しスライドレール
- 差し込みダボ
- クロスカットガラス仕様
- カウンター面…ポリ板
- 下台扉内…稼働棚1枚
- 稼働棚 600P…上台1枚 下台1枚
900P…上台(大)1枚(小)1枚 下台1枚
- 2口コンセント付×1

2色対応/ブラウン・ホワイト

11・13
600オープンダイニング
W590×D430×H1830
68,500円(税別) 才数 18 幅口数 2
オープンスペース
上/W530×D400×H440
下/W240×D380×H340

12・14
900オープンダイニング
W890×D430×H1830
89,500円(税別) 才数 26 幅口数 2
オープンスペース
上/W830×D400×H440
下/W240×D380×H340



ミラノ

●前板材質/MDF(強化シート)(ブラウン)
MDF(ポリ版)(ホワイト)

- 差し込みダボ組
- 白レール

2色対応/
ホワイト・ブラウン(木目)

生産国
日本

1・5
800食器棚
W801×D445×H1800

66,000円(税別) 才数 23.8 個口数 1

オープンスペース
上/W758×D420×H455
下/W365×D400×H410
コンセント有・重ねタイプ

2・6
1000食器棚
W974×D445×H1800

75,000円(税別) 才数 28.9 個口数 1

オープンスペース
上/W935×D420×H455
下/W455×D400×H410
コンセント有・重ねタイプ

3・7
1200食器棚
W1194×D445×H1800

82,000円(税別) 才数 35.7 個口数 1

オープンスペース
上/W1150×D420×H455
下/W560×D400×H410
コンセント有・重ねタイプ

4・8
1200カウンター
W1194×D445×H900

60,000円(税別) 才数 17.8 個口数 1

オープンスペース
W560×D400×H410
コンセント有

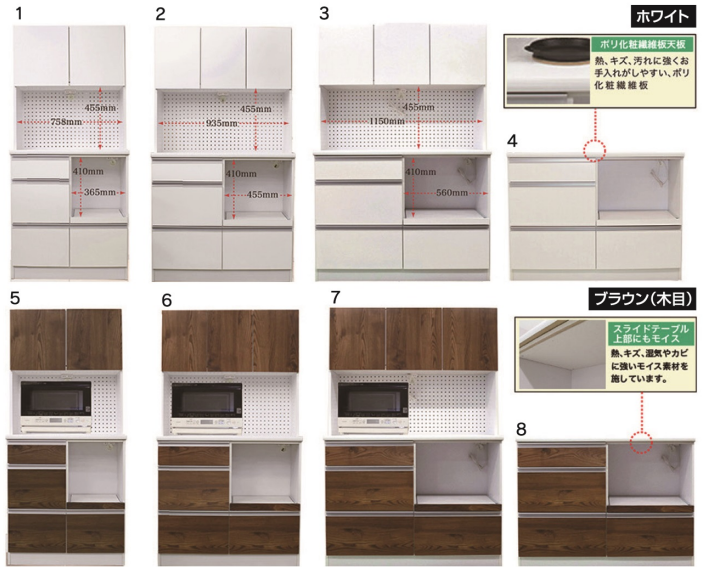

ホワイト
ポリ化粧繊維板天板
熱、キズ、汚れに強くお手入れがしやすい、ポリ化粧繊維板

ブラウン(木目)
スライドカウンター
全扉にモリス
熱、キズ、湿気やカビに強いモリス素材を施しています。

パウダー

●前板材質/MDF・ハイグロス

●色/ホワイト

- ネジ込みダボ ●オープン部にスライドカウンター付
- キズに強いハイグロスシート使用
- 重ねタイプ
- 1200オープン・1400オープンはコンセント有

生産国
日本



9
800ダイニングボード
W800×D450×H1960

70,500円(税別) 才数 26.7 個口数 2

10
1200オープンダイニング
W1200×D450×H1960

95,000円(税別) 才数 40.1 個口数 2

オープンスペース
上・左/W568×D430×H495
右/W568×D405×H448
下/W370×D405×H440

11
1400オープンダイニング
W1395×D450×H1960

114,000円(税別) 才数 45.7 個口数 2

オープンスペース
上・左/W665×D430×H495
右/W665×D405×H448
下/W315×D405×H440



アクアⅡ

●前板材質/ハイグロスシート

- 差し込みダボ
- フルオープンレール
- 重ねタイプ

生産国
日本

2色対応/ホワイト・ナチュラル

12・13
600ダイニングボード
W600×D400×H1800

71,000円(税別) 才数 16 個口数 1

16・17
600レンジ台
W600×D450×H1180

57,000円(税別) 才数 12 個口数 1

14・15
600レンジボード
W600×D400×H1800

71,000円(税別) 才数 16 個口数 1

18・19
1200カウンター
W1200×D450×H800

77,000円(税別) 才数 16 個口数 1



ポケット

●前板材質/MDF(強化シート)

- 引出しフルオープンレール付
- ガラス扉付
- 木製取っ手付
- 差し込みダボ

生産国
日本

2色対応/ホワイト・ナチュラル

20
900スライド食器
W885×D445×H1775

75,500円(税別) 才数 25.9 個口数 1

21
900スライドカウンター
W885×D445×H1252

63,000円(税別) 才数 18.3 個口数 1



メール

- 前板材質/MDF・ハイグロスシート
- 色/ホワイト
- 600オープン・900オープン・600レンジ台はコンセント付
- 600ダイニング・600オープン・900オープンは重ねタイプ



- 1**
600食器棚
W600×D400×H1800
48,000円(税別) 才数16 個口数1
- 2**
600オープンボード
W600×D400×H1800
48,000円(税別) 才数16 個口数1
- 3**
600レンジ台
W600×D400×H1210
38,000円(税別) 才数10.7 個口数1
- 4**
900カウンター
W900×D400×H720
48,000円(税別) 才数9.6 個口数1
- 5**
900オープンボード
W900×D400×H1800
67,000円(税別) 才数24 個口数1



NEWSキット

- 前板材質/デルナチュラル化粧板(ダークブラウン)
オレフィン化粧合板(ホワイト)
リアル化粧板(ナチュラル)

- レンジ台、カウンター、ダストBOXはキャスター付
- 各オープンスペース内に1500W2口コンセント付
- ネジ込みタボ
- ダストBOX、レンジ台、カウンターの天板にはステンレスを貼っています
- ダストBOX、レンジ台、カウンターは裏面化粧貼りです



3色対応/ダークブラウン・ナチュラル・ホワイト

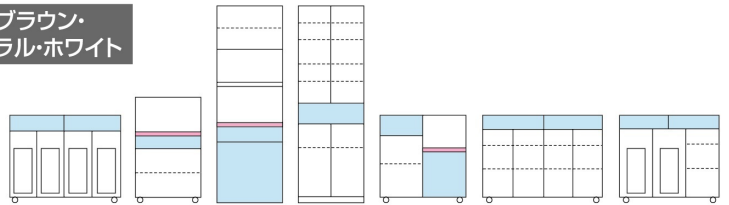

- 6・12・18**
1000ダストBOX(4ヶ入り)
W1020×D440×H790(+50)
73,000円(税別) 才数13 個口数1
- 7・13・19**
600レンジ台
W600×D440×H935(+50)
49,500円(税別) 才数9 個口数1
オープンスペース
W535×D408×H298
- 8・14・20**
600Hレンジボード
W600×D440×H1800
75,000円(税別) 才数18 個口数1
オープンスペース
上/W535×D408×H298
下/W535×D408×H298



- 9・15・21**
600ダイニングボード
W600×D440×H1800
71,000円(税別) 才数18 個口数1
- 10・16・22**
850カウンター
W845×D440×H790(+50)
56,000円(税別) 才数11 個口数1
オープンスペース
W359×D408×H298



- 11・17・23**
1200カウンター
W1195×D440×H790(+50)
70,000円(税別) 才数15 個口数1
- 24・25・26**
1000ダストBOX
26.5Lタイプ(2ヶ入り)
W1020×D440×H790(+50)
76,500円(税別) 才数13 個口数1



- POINT!**
- D-BOX: 蓋付、取手付
 - 右扉内: 移動棚2枚
 - 引出しはフルオープン
スライドレール
 - 裏面: 化粧貼り

レガリス

●前板材質/オレフィンシート貼り
小口ローカン



- スライドレール(ダイニングボード)
- フルオープンスライドレール
- 小口ローカン貼りで質感アップ
- 下大引出し隠れキャスター付
- 扉耐震ラッチ付
- Wコンセント付(レンジボード)
- ネジ込みダボ
- ダイニングボードのガラス戸は
ミストガラス

2色対応/ホワイト(木目)・ブラウン(木目)

ブラウン(木目)

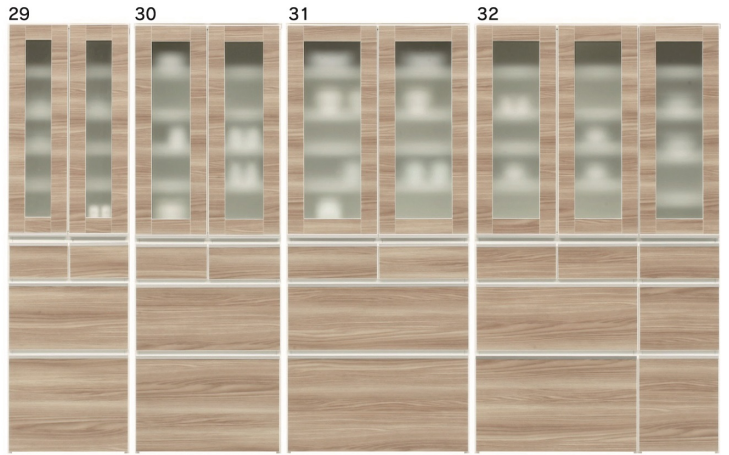
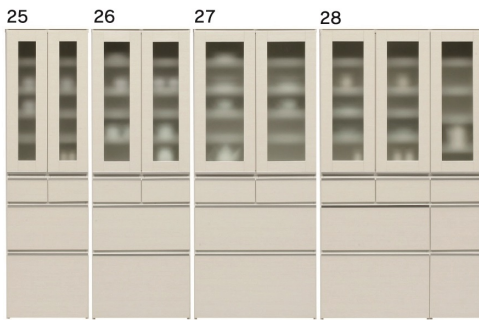
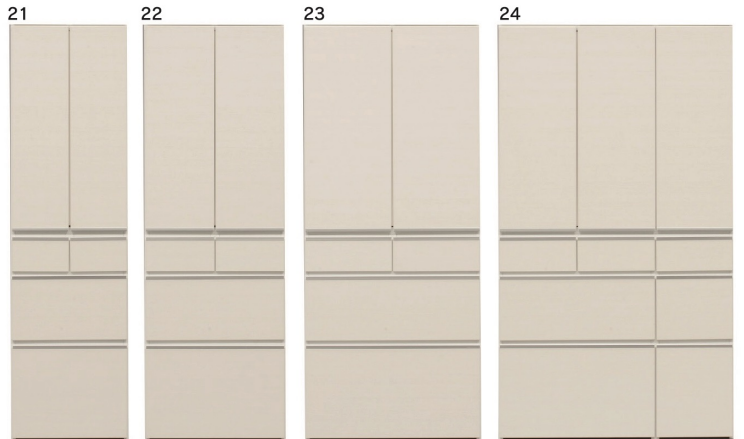
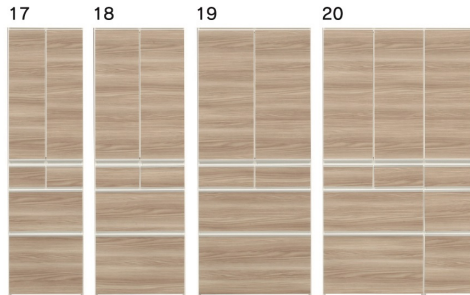
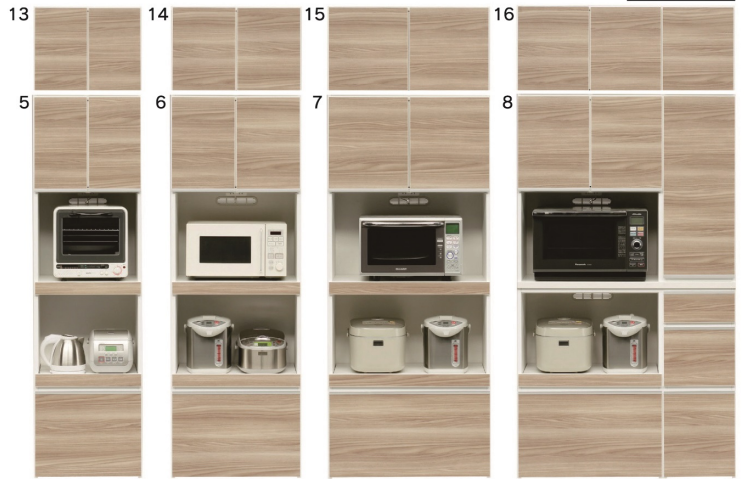

1-5
500ハイレンジボード
W498×D432×H1790
88,000円(税別) 才数 14.3 個口数 1
オープンスペース
上/W455×D390×H420
下/W455×D390×H420

9-13
500上置
W498×D432×H430
30,500円(税別) 才数 3.4 個口数 1

17-21
500ダイニングボード(板戸)
W498×D432×H1790
94,000円(税別) 才数 14.3 個口数 1

25-29
500ダイニングボード(ガラス戸)
W498×D432×H1790
94,000円(税別) 才数 14.3 個口数 1

2-6
600ハイレンジボード
W598×D432×H1790
91,500円(税別) 才数 17.1 個口数 1
オープンスペース
上/W555×D390×H420
下/W555×D390×H420

10-14
600上置
W598×D432×H430
32,000円(税別) 才数 4.1 個口数 1

18-22
600ダイニングボード(板戸)
W598×D432×H1790
97,000円(税別) 才数 17.1 個口数 1

26-30
600ダイニングボード(ガラス戸)
W598×D432×H1790
97,000円(税別) 才数 17.1 個口数 1

3-7
750ハイレンジボード
W748×D432×H1790
98,500円(税別) 才数 21.4 個口数 1
オープンスペース
上/W705×D390×H420
下/W705×D390×H420

11-15
750上置
W748×D432×H430
36,000円(税別) 才数 5.1 個口数 1

19-23
750ダイニングボード(板戸)
W748×D432×H1790
108,000円(税別) 才数 21.4 個口数 1

27-31
750ダイニングボード(ガラス戸)
W748×D432×H1790
108,000円(税別) 才数 21.4 個口数 1

4-8
1000ハイレンジボード(重ね)
W998×D432×H1790
148,000円(税別) 才数 28.6 個口数 1
オープンスペース
上/W625×D390×H420
下/W625×D390×H420

12-16
1000上置
W998×D432×H430
46,500円(税別) 才数 6.9 個口数 1

20-24
1000ダイニングボード(板戸・重ね)
W998×D432×H1790
149,000円(税別) 才数 28.6 個口数 1

28-32
1000ダイニングボード(ガラス戸・重ね)
W998×D432×H1790
149,000円(税別) 才数 28.6 個口数 1

クリスタル皿



●前板材質/MDF

●塗装/エナメル

●色/ホワイト

- 引出しフルオープンスライドレール
- ネジ込みタボ
- 飛散防止効果フィルム加工ガラス使用
- 扉耐震ラッチ付
- ハイレンジボード2口コンセント1個付
- トリプルレンジボード2口コンセント2個付
- 上置可動棚1枚
- 収納庫可動棚6枚

1
500上置
W495×D445×H395
23,500円(税別) 才数 3.2 個口数 1

3
700上置
W695×D445×H395
29,000円(税別) 才数 4.5 個口数 1

5
500収納庫
W495×D445×H1800
79,500円(税別) 才数 14.7 個口数 1

7
700収納庫
W695×D445×H1800
96,000円(税別) 才数 20.6 個口数 1

9
500マルチボード
W495×D445×H1800
90,500円(税別) 才数 14.7 個口数 1

11
700マルチボード
W695×D445×H1800
108,000円(税別) 才数 20.6 個口数 1

13
500ダイニングボード
W495×D445×H1800
80,500円(税別) 才数 14.7 個口数 1

15
700ダイニングボード
W695×D445×H1800
96,500円(税別) 才数 20.6 個口数 1

17
500ハイレンジボード
W495×D445×H1800
72,500円(税別) 才数 14.7 個口数 1
オープンスペース
上/W455×D430×H345
下/W455×D410×H420

19
700ハイレンジボード
W695×D445×H1800
83,000円(税別) 才数 20.6 個口数 1
オープンスペース
上/W655×D430×H345
下/W655×D410×H420

21
500トリプルハイレンジボード
W495×D445×H1800
69,500円(税別) 才数 14.7 個口数 1
オープンスペース
上/W455×D350×H265-445
中/W455×D410×H190-365
下/W455×D410×H420

23
700トリプルハイレンジボード
W695×D445×H1800
79,500円(税別) 才数 20.6 個口数 1
オープンスペース
上/W655×D350×H265-445
中/W655×D410×H190-365
下/W655×D410×H420

2
600上置
W595×D445×H395
25,500円(税別) 才数 3.9 個口数 1

4
800上置
W795×D445×H395
30,000円(税別) 才数 5.2 個口数 1

6
600収納庫
W595×D445×H1800
89,000円(税別) 才数 17.7 個口数 1

8
800収納庫
W795×D445×H1800
102,000円(税別) 才数 23.6 個口数 1

10
600マルチボード
W595×D445×H1800
99,000円(税別) 才数 17.7 個口数 1

12
800マルチボード
W795×D445×H1800
118,000円(税別) 才数 23.6 個口数 1

14
600ダイニングボード
W595×D445×H1800
85,000円(税別) 才数 17.7 個口数 1

16
800ダイニングボード
W795×D445×H1800
105,000円(税別) 才数 23.6 個口数 1

18
600ハイレンジボード
W595×D445×H1800
78,000円(税別) 才数 17.7 個口数 1
オープンスペース
上/W555×D430×H345
下/W555×D410×H420

20
800ハイレンジボード
W795×D445×H1800
89,000円(税別) 才数 23.6 個口数 1
オープンスペース
上/W755×D430×H345
下/W755×D410×H420

22
600トリプルハイレンジボード
W595×D445×H1800
71,000円(税別) 才数 17.7 個口数 1
オープンスペース
上/W555×D350×H265-445
中/W555×D410×H190-365
下/W555×D410×H420

24
800トリプルハイレンジボード
W795×D445×H1800
89,000円(税別) 才数 23.6 個口数 1
オープンスペース
上/W755×D350×H265-445
中/W755×D410×H190-365
下/W755×D410×H420



クオーネ

●主材質/MDF (強化シート貼り)

- 差し込みダボ
- キッチンボード・ダイニングボード転倒防止金具付
- ミストガラス仕様
- 90レンジ台下1段引出しのみフルオープンレール付、その他引出しは白レール
- 400フリーボード・600レンジ台・900レンジ台コンセント付

3色対応 /
ダークブラウン(木目)・ナチュラル(木目)・ホワイト

生産国
日本



1-3-5
600キッチンボード
W599×D400×H1790
48,500円 (税別) 才数 15.9 個口数 1
オープンスペース
上/W550×D365×H410
下/W550×D365×H410

2-4-6
600ダイニングボード
W599×D400×H1790
48,500円 (税別) 才数 15.9 個口数 1

7
400フリーボード
W400×D435×H1225
40,000円 (税別) 才数 7.9 個口数 1
オープンスペース
W355×D400×H465

8
600レンジ台
W592×D435×H1225
47,000円 (税別) 才数 11.7 個口数 1
オープンスペース
上/W545×D400×H465

9
900レンジ台
W881×D435×H1225
63,500円 (税別) 才数 17.4 個口数 1
オープンスペース
上/W545×D400×H465
下/W255×D400×H320

メリー

●前板材質/強化紙

- 差し込みダボ
- 下扉内棚板1枚
- ガラス引戸

3色対応 / ナチュラル(木目)・
ホワイト(木目)・
ブラウン(木目)

生産国
日本

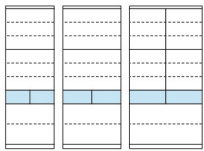

10
600食器棚
W600×D320×H1770
49,500円 (税別) 才数 12.5 個口数 1

11
750食器棚
W720×D320×H1770
53,500円 (税別) 才数 15 個口数 1

12
900食器棚
W900×D320×H1770
57,500円 (税別) 才数 18.8 個口数 1

キャスト

●前板材質/強化紙

●色/ナチュラル(木目)

- 差し込みダボ
- ガラス引戸

生産国
日本



13
750食器棚
W720×D320×H1735
59,000円 (税別) 才数 15 個口数 1
下戸内寸
W323×D285×H442

14
900食器棚
W900×D320×H1735
64,000円 (税別) 才数 18.8 個口数 1
下戸内寸
W412×D285×H442

ミニメリー

●前板材質/強化紙

- 差し込みダボ
- 下扉内棚板1枚
- ガラス引戸

生産国
日本

高さ
1250
タイプ

3色対応 / ブラウン(木目)・
ナチュラル(木目)・
ホワイト(木目)



15
600ミニ食器棚
W590×D320×H1250
40,500円 (税別) 才数 9 個口数 1

16
750ミニ食器棚
W710×D320×H1250
47,000円 (税別) 才数 11 個口数 1

17
900ミニ食器棚
W885×D320×H1250
53,000円 (税別) 才数 13 個口数 1

ミニキャスト

●前板材質/強化紙

●色/ナチュラル(木目)

- 差し込みダボ
- 下扉内棚板1枚
- ガラス引戸

生産国
日本

高さ
1145
タイプ



18
750ミニ食器棚
W710×D320×H1145
51,500円 (税別) 才数 10 個口数 1
下戸内寸
W323×D285×H442

19
900ミニ食器棚
W885×D320×H1145
56,500円 (税別) 才数 12 個口数 1
下戸内寸
W412×D285×H442

シュシュ

●前板材質/MDF・ハイグロスシート
 本体:クリーンイーゴスシート
 天板:抗菌メラミン



生産国
日本

3色対応/ホワイト・ナチュラル・ウォールナット

- 耐震ダボ
- 女性が使いやすいカウンター高さ85cm(+敷板3mm)
- カウンターは抗菌メラミン材
- 引出しW1800~W1400・W600はヘティヒ社イノテック使用
- キッチンカウンター右はランプ引込スライドレール
- 右下引出しには別売りのダストベールが2個収納可能
- 下台中央の下端の引出しには収納に便利な可動棚付
- 蝶番はヘティヒ社ゼンシス

キッチンカウンター(H)・キッチンカウンター
 受注生産は受注後出荷に約30日~60日かかります
 受注後キャンセル不可



1 受注生産

1800キッチンカウンター(H)
 W1800×D500×H953

306,000円(税別) 才数 32 開口数 2

オープンスペース/W417×D458×H260
 コンセント有・重ねタイプ

2 受注生産

1700キッチンカウンター(H)
 W1700×D500×H953

298,000円(税別) 才数 30 開口数 2

オープンスペース/W417×D458×H260
 コンセント有・重ねタイプ

3 受注生産

1600キッチンカウンター(H)
 W1600×D500×H953

290,000円(税別) 才数 29 開口数 2

オープンスペース/W367×D458×H260
 コンセント有・重ねタイプ

8 受注生産

1600キッチンカウンター
 W1600×D500×H853

265,000円(税別) 才数 26 開口数 2

オープンスペース/W367×D458×H260
 コンセント有・重ねタイプ

4 受注生産

1500キッチンカウンター(H)
 W1500×D500×H953

282,000円(税別) 才数 27 開口数 2

オープンスペース/W367×D458×H260
 コンセント有・重ねタイプ

9 受注生産

1500キッチンカウンター
 W1500×D500×H853

258,000円(税別) 才数 24 開口数 2

オープンスペース/W367×D458×H260
 コンセント有・重ねタイプ

5 受注生産

1400キッチンカウンター(H)
 W1400×D500×H953

275,000円(税別) 才数 25 開口数 2

オープンスペース/W317×D458×H260
 コンセント有・重ねタイプ

10 受注生産

1400キッチンカウンター
 W1400×D500×H853

252,000円(税別) 才数 22 開口数 2

オープンスペース/W317×D458×H260
 コンセント有・重ねタイプ

6 受注生産

1800キッチンカウンター
 W1800×D500×H853

279,000円(税別) 才数 29 開口数 2

オープンスペース/W417×D458×H260
 コンセント有・重ねタイプ

11 受注生産

600キッチンカウンター
 W600×D500×H853

141,000円(税別) 才数 10 開口数 2

重ねタイプ

7 受注生産

1700キッチンカウンター
 W1700×D500×H853

272,000円(税別) 才数 27 開口数 2

オープンスペース/W417×D458×H260
 コンセント有・重ねタイプ

12 受注生産

400キッチンカウンター(左)(右)
 W400×D500×H853

89,000円(税別) 才数 7 開口数 2

重ねタイプ

ローズ

●材質/MDF

●生産国/ベトナム

- フルオープンレール ●1番上モーションレール
- 背面化粧仕上げ ●ネジ込みダボ
- 引出しは上3段ソフトクローズレールで高級感のある組み換えカウンターです
- 扉(ローズII)ダスト(ローズIII)の2タイプ、ホワイトとブラックの2色から選べます

2色対応/ホワイト・ブラック



13



15



13・14
 1800カウンター扉(II)
 W1800×D480×H950

204,000円(税別) 才数 31 開口数 3

ホワイト

14



16



15・16
 1800カウンターダスト(III)
 W1800×D480×H950

195,000円(税別) 才数 31 開口数 3

ブラック

ステルス

●前板材質/MDF
ハイグロスシート(ホワイト)
強化紙(メープル・ウォールナット)

- フルオープンレール
- 天板ポストフォームメラミン
- 開戸はソフトクローズ仕様
- オープンカウンターのオープン部モイス仕様
- 裏化粧仕上げ
- 差し込みダボ

3色対応 / ウォールナット・メープル・ホワイト



1-5-9

900カウンター
W900×D480×H1000

97,000円(税別) 才数 16 開口数 1

2-6-10

1200カウンター
W1200×D480×H1000

127,000円(税別) 才数 21.3 開口数 1

3-7-11

900オープンカウンター
W900×D480×H1000

83,500円(税別) 才数 16 開口数 1 オープンスペース
W550×D435×H320

4-8-12

1200オープンカウンター
W1200×D480×H1000

116,000円(税別) 才数 21.3 開口数 1 オープンスペース
W755×D435×H320

エデン

●前板材質/MDF・強化紙
●色/ナチュラル

- 引出し全段ソフトクローズレール
- オープン部上部はモイス材を使用
- 裏面化粧仕上げ ●耐荷重15kg
- ネジ込みダボ
- コンセント有



梱包サイズ
90 / W915×D490×H1020
120 / W1215×D490×H1020
140 / W1410×D490×H1020

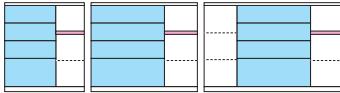

13

900カウンター
W895×D480×H1000

112,000円(税別) 才数 16 開口数 1 オープンスペース
W319×D430×H320

14

1200カウンター
W1195×D480×H1000

134,000円(税別) 才数 22 開口数 1 オープンスペース
W369×D430×H320

15

1400カウンター
W1390×D480×H1000

151,000円(税別) 才数 25 開口数 1 オープンスペース
W319×D430×H320

セイト

●前板材質/MDF・強化紙(ブラウン)
ハイグロス(ホワイト)

- 引出し全段ソフトクローズレール
- オープン部上部はモイス材を使用
- 裏面化粧仕上げ
- 耐荷重15kg
- ネジ込みダボ
- コンセント有



2色対応 / ブラウン・ホワイト

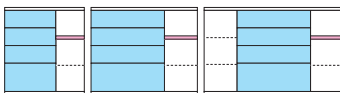

16-19

900カウンター
W895×D480×H1000

112,000円(税別) 才数 16 開口数 1
オープンスペース
W319×D430×H320

17-20

1200カウンター
W1195×D480×H1000

134,000円(税別) 才数 22 開口数 1
オープンスペース
W369×D430×H320

18-21

1400カウンター
W1390×D480×H1000

151,000円(税別) 才数 25 開口数 1
オープンスペース
W319×D430×H320



梱包サイズ
90 / W915×D490×H1020
120 / W1215×D490×H1020
140 / W1410×D490×H1020



アルピナ

- 前板材質／セラミック調MDF
天板：オーク
- 生産国／ベトナム



- フルオープンレール
- 背面化粧仕上げ
- ネジ込みタボ
- 4タイプからお選びいただけるカウンターです
- オーク天板と石目調のコントラストが都会的な雰囲気演出します
- 使いやすいように組換えができます



- | | | | |
|---|---|---|---|
| <p>1
1200カウンター
W1200×D500×H860
212,000円(税別) 才数 23.4 開口数 3</p> | <p>2
1600カウンター
W1600×D500×H860
272,000円(税別) 才数 31.2 開口数 4</p> | <p>3
1800カウンターA(ダスト)
W1800×D500×H860
299,000円(税別) 才数 34.8 開口数 4</p> | <p>4
1800カウンターB(扉)
W1800×D500×H860
314,000円(税別) 才数 34.8 開口数 4</p> |
|---|---|---|---|

ダスト部
W506×D375×H86(有効H108)
※ダストBOXは付いていません。

コペン

- 前板材質／MDF・ハイグロスシート
- 色／ホワイト

- フルオープンレール
- 耐震用差し込み型タボ仕様
- 天板はメラミンポストフォーム加工
- 1500W2ロコンセント付
- スライドカウンター上部にはモイス付
- 奥行48cm・高さ97cmの腰高ハイカウンター
- 裏化粧貼り



- | | |
|--|------------------------------------|
| <p>5
1200カウンター
W1170×D480×H970
89,500円(税別) 才数 20.2 開口数 1</p> | <p>オープンスペース
W345×D425×H320</p> |
| <p>6
1400カウンター
W1355×D480×H970
97,500円(税別) 才数 23.4 開口数 1</p> | <p>オープンスペース
W308×D425×H320</p> |



クリア

- 前板材質／MDF・強化紙

- フルオープンレール
- 全段引出し仕様
- カトラリートレイ付
- 天板ポストフォームメラミン



2色対応／ウォールナット・オーク

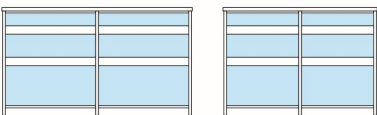

- | | |
|---|--|
| <p>7・9
1200カウンター
W1195×D480×H850
113,000円(税別) 才数 18.2 開口数 1</p> | <p>8・10
1500カウンター
W1495×D480×H850
131,000円(税別) 才数 22.7 開口数 1</p> |
|---|--|



ウォールナット



オーク

リベルテ

- 前板材質／MDF・強化紙

- フルオープンレール
- 天板ポストフォームメラミン
- カトラリートレイ付
- 皿立てボール付
- 背面化粧仕上げ
- カウンターには1段目トレイボックス
2段目に皿立てが付いています

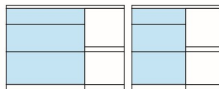

- | | |
|---|------------------------------------|
| <p>11・13・15
900カウンター
W900×D480×H850
75,000円(税別) 才数 13.6 開口数 1</p> | <p>オープンスペース
W320×D430×H340</p> |
|---|------------------------------------|

3色対応／グレー・ウォールナット・オーク



グレー



ウォールナット

オーク

- | | |
|---|------------------------------------|
| <p>12・14・16
1200カウンター
W1200×D480×H850
97,000円(税別) 才数 18.2 開口数 1</p> | <p>オープンスペース
W360×D430×H340</p> |
|---|------------------------------------|



●トレイボックス付 ●皿立てボール付

ジョイフル

2色対応 / ホワイト・ウォールナット

●前板材質 / ハイグロスシート2層構造

- フルオープンレール仕様
- 差し込みダボ(グラフィックス仕様)
- 表面はつややかでお手入れが簡単
- カウンターはメラミンポストホーム仕様で強靱さや清潔さなどに優れています

生産国
日本



←バーカウンター裏面



1-2
1400ハイカウンター
W1400×D500×H1050
109,000円(税別) 才数 27.8 個口数 1

3-4
1200バーカウンター
W1200×D600×H900
96,000円(税別) 才数 24.4 個口数 1

華

●前板材質 / MDF
強化紙シート(ブラウン)
ハイグロス(ホワイト)

- フルオープンスライドレール
- ネジ込みダボ
- 家電が使いやすい高さで収納力があります
- 飛散防止ガラス使用
- 背面化粧仕上げ
- コンセント有

生産国
日本

2色対応 / ブラウン・ホワイト



5-7
900カウンター
W895×D450×H910
86,000円(税別) 才数 14 個口数 1

6-8
1200カウンター
W1195×D450×H910
111,000円(税別) 才数 19 個口数 1

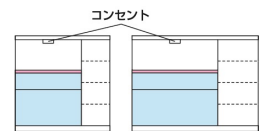

トップ

●前板材質 / MDF・ハイグロスシート

- フルオープンレール
- 差し込みダボ
- 天板ポストフォームメラミン
- オープンカウンターのオープン部モイス仕様
- 背面化粧仕上げ

生産国
日本

2色対応 / ホワイト・シルバー



9-11
700カウンター(Aタイプ)
W700×D450×H850
67,500円(税別) 才数 11.3 個口数 1

10-12
700カウンター(Bタイプ)
W700×D450×H850
67,500円(税別) 才数 11.3 個口数 1

グラデー

- 天板材質 / 特殊合板
- 材質 / 強化紙

- フルオープンレール
- ネジ込みダボ
- 特殊合板: 金属表面のメッキ層に直接ヘアライン加工を施し、上から樹脂コートで薄膜化したもので、金属の風合いに耐指紋性、耐熱性、耐薬品性などの機能を融合した鋼板



1
1200キッチンカウンター
W1200×D440×H850

113,000円(税別) 才数 19 個口数 1
オープンスペース
W360×D390×H420

2色対応 / ナチュラル・ブラウン

2
800キッチンカウンター
W800×D440×H850

93,000円(税別) 才数 12.8 個口数 1
オープンスペース
W360×D390×H420

3
800キッチンカウンター(ドア)
W800×D440×H850

88,000円(税別) 才数 12.8 個口数 1
オープンスペース
W360×D390×H420

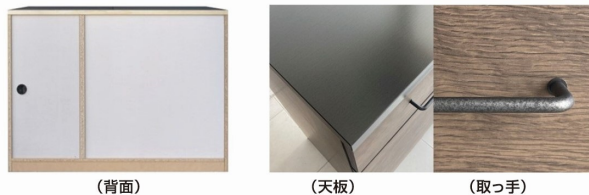

ロジス

- 主材質 / 天板: セラミック・強化紙
- 生産国 / 中国

- フルスライドレール
- コンセント付
- 天板にはセラミックを使用し、引出しにはフルスライドレールを使用することで耐荷重に優れ奥まで引き出すことが可能



2色対応 / ホワイト・グレー

4
1200カウンター
W1200×D450×H900

124,000円(税別) 才数 20 個口数 1

5
1500カウンター
W1500×D450×H900

148,000円(税別) 才数 23 個口数 1



セレナ

- 前板材質 / 天板: MDF ハイグロス(強化シート(フッ素))

- 差し込みダボ
- フルオープンレール付
- 引出し箱組
- 裏壁化粧仕上げ
- 木製取っ手付



2色対応 / ホワイト・ブラウン

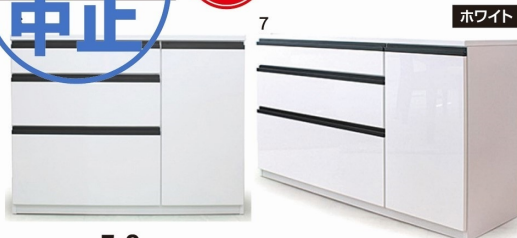

6・8
1000カウンター
W1000×D450×H846

88,000円(税別) 才数 14.1 個口数 1

7・9
1300カウンター
W1300×D450×H846

103,000円(税別) 才数 18.3 個口数 1



ハイド

- 材質 / MDF・強化紙(天板: ステンレス)

- 引出し・スライド棚: フルオープンレール
- 背面化粧仕上げ・コード穴あり

※キャスター付

2色対応 / ライトグレー・ダークグレー



10
900カウンター
W900×D410×H900

97,500円(税別) 才数 12.3 個口数 1

11
1200カウンター
W1200×D410×H900

118,000円(税別) 才数 16.4 個口数 1

フレスコ

2色対応 / ナチュラル・ブラウン

- 前板材質 / アルダー材
- 塗装 / 自然塗装オイル仕上げ

- フルオープンレール
- 引出し箱組み
- オープン部分にモイス



12・13
1000カウンター
W1000×D440×H825

107,000円(税別) 才数 13.4 個口数 1

オープンスペース
W373×D400×H310

コパン

- 前板材質/強化紙
- 色/ナチュラル
- 生産国/中国
- 引出しとスライドカウンターはフルオープンレール
- 背面化粧仕上げ
- カウンターの扉にはクロスベングラスを使用
- オープン部には2口コンセント付き(レンジ台には2口が付いています)



- 1 600レンジ台**
W600×D430×H1150
52,500円(税別) 才数 12.7 個口数 1
オープンスペース
上/W550×D390×H410
下/W300×D390×H310
- 2 800レンジ台**
W800×D430×H1150
73,000円(税別) 才数 16.7 個口数 1
オープンスペース
上/W750×D390×H410
下/W350×D390×H310
- 3 800カウンター**
W800×D430×H905
62,000円(税別) 才数 13.3 個口数 1
オープンスペース
W355×D390×H410
- 4 1200カウンター**
W1195×D430×H905
80,000円(税別) 才数 19.5 個口数 1
オープンスペース
W355×D390×H410

チャトラ

- 前板材質/強化シート
- 塗装/自然塗装オイル仕上げ
- フルオープンスライドレール
- 移動棚2枚

2色対応/ブラウン・ナチュラル

ブラウン

ナチュラル



- 5 800カウンター**
W800×D465×H905
74,000円(税別) 才数 12 個口数 1
オープンスペース
W357×D415×H370
- 6 1050カウンター**
W1050×D465×H905
88,000円(税別) 才数 16 個口数 1
オープンスペース
W307×D415×H370
- 7 1200カウンター**
W1200×D465×H905
97,000円(税別) 才数 18 個口数 1
オープンスペース
W357×D415×H370

生産国
日本

リベック

- 前板材質/パイン
- 塗装/自然塗装オイル仕上げ
- 色/ブラウン

- フルオープンスライドレール
- グラフィックスタボ

生産国
日本



- 8 800カウンター**
W800×D450×H1030
102,000円(税別) 才数 14 個口数 1
オープンスペース
W350×D360×H420
- 9 1200カウンター**
W1185×D450×H1030
134,000円(税別) 才数 20 個口数 1
オープンスペース
W350×D360×H420

デライト

- 天板材質/セラミック
- 前板材質/強化紙
- 生産国/中国
- フルオープンレール
- 背面化粧仕上げ



- 10 950カウンター**
W950×D400×H950
100,000円(税別) 才数 15.8 個口数 1
- 11 1400カウンター**
W1385×D400×H950
118,000円(税別) 才数 22.8 個口数 1

ジェネロ

- 前板材質/強化シート
- 色/ナチュラル
- フルオープンスライドレール

生産国
日本



- 12 800カウンター**
W814×D450×H925
92,500円(税別) 才数 12.5 個口数 1
オープンスペース
W370×D410×H330
- 13 1200カウンター**
W1200×D450×H925
134,000円(税別) 才数 18.5 個口数 1
オープンスペース
W374×D410×H330

マミー

- 前板材質/MDF・木目調シート貼り
- 塗装/天板:エナメル
- 生産国/中国

- 天板:ホワイト、本体:ナチュラル・ホワイト
- 背面化粧仕上げ
- キャスター付
- 左右伸縮式
- 上二段引出し白レール付
- 下引出し三段レール付
- 一枚可動棚付

2色対応/ナチュラル・ホワイト



- 14 1100伸縮カウンター**
W1060~1770×D400×H850
82,000円(税別) 才数 16 個口数 1
- 15 1400伸縮カウンター**
W1360~2070×D400×H850
97,000円(税別) 才数 20 個口数 1

レイン

2色対応 / ホワイト・ブラック木目

●前板材質 / ハイグロスシート

- 引出しスライドレール
- スライドトレイ: スライドレール
- カウンター面エナメル鏡面塗装 (MDF)
- 扉内可動棚 1枚
- 1口コンセント付

生産国
日本



1・3
900カウンター
W890×D430×H870

57,500円 (税別) 才数 13 個口数 1
オープンスペース
W520×D370×H400

2・4
1200カウンター
W1180×D430×H870

68,500円 (税別) 才数 17 個口数 1
オープンスペース
W520×D370×H400

ビリー

2色対応 / ホワイト・ブラウン

●前板材質 / 強化紙

- 引出しスライドレール
- スライドトレイ: スライドレール
- カウンター面ポリ板
- 1200カウンターには扉内可動棚2枚付
- 1口コンセント付

生産国
日本



5・7
900カウンター
W885×D400×H880

49,500円 (税別) 才数 11 個口数 1
オープンスペース
W235×D350×H340

6・8
1200カウンター
W1175×D400×H880

59,000円 (税別) 才数 15 個口数 1
オープンスペース
W235×D350×H340

レガリス

2色対応 / ホワイト(木目)・ブラウン(木目)

●前板材質 / オレフィンシート貼り
小口 ローカン

- ネジ込みタボ
- フルオープンスライドレール
- 下大引出し隠れキャスター付
- Wコンセント付
- 小口ローカン貼り
質感アップ

生産国
日本

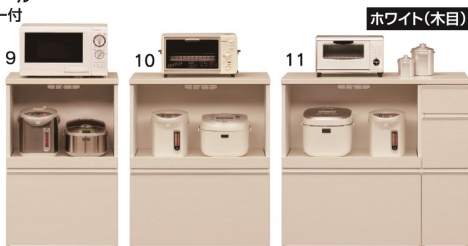

9・12
600キッチンカウンター
W600×D432×H917

62,500円 (税別) 才数 8.8 個口数 1
オープンスペース
W555×D390×H410

10・13
750キッチンカウンター
W750×D432×H917

69,500円 (税別) 才数 11 個口数 1
オープンスペース
W705×D390×H410

11・14
1000キッチンカウンター
W1000×D432×H917

102,000円 (税別) 才数 14.7 個口数 1
オープンスペース
W705×D390×H410

クリスタルⅢ

生産国
日本

●前板材質 / MDF

●塗装 / エナメル

●色 / ホワイト

- フルオープンスライドレール
- ネジ込みタボ
- 隠れキャスター付 (カウンター)
- Wコンセント付



15
600キッチンカウンター
W599×D400×H907

53,500円 (税別) 才数 8 個口数 1
オープンスペース
W555×D335×H355

16
900キッチンカウンター
W894×D400×H907

78,500円 (税別) 才数 12 個口数 1
オープンスペース
W555×D335×H355

17
1200キッチンカウンター
W1189×D400×H907

95,000円 (税別) 才数 16 個口数 1
オープンスペース
W555×D335×H355

イオス

●前板材質/強化紙(メディアムブラウン)
ハイグロスシート(ホワイト木目)
塩ビシート(セラミック)

●生産国/ベトナム

- フルオープンレール
- ネジ込みダボ
- ~~キャスター付~~

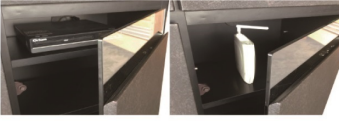

1
800カウンター
W805×D310×H800

64,500円(税別) 才数 8.5 個口数 1

2・4
1200カウンター
W1205×D310×H800

88,500円(税別) 才数 12.5 個口数 1

3
1500カウンター
W1505×D310×H800

111,000円(税別) 才数 15.6 個口数 1

3色対応/セラミック・メディアムブラウン・ホワイト(木目)

カレン

●前板材質/表面材:ハイグロスシート

●色/ホワイト(木目)

●生産国/ベトナム

- フルオープンレール
- ネジ込みダボ
- 奥行きが32.5cmと浅いのでキッチンカウンター下にも収納可能です
- スライド扉なので、開閉が楽々です
- ~~キャスター付~~



5
900カウンター
W905×D325×H875

78,500円(税別) 才数 10.8 個口数 1

6
1200カウンター
W1203×D325×H875

103,000円(税別) 才数 14.3 個口数 1

ホーム

●前板材質/ハイグロス(ホワイト)
デルナチュレ(ブラウン)

- ネジ込みダボ
- アジャスター仕様 (10mm~110mm調整可能)
- 扉はスーパーヒンジ付
- 引出しは内部化粧仕上げ
- 引出しは抜け落ち防止ストッパー付

生産国
日本

天板は付いていません

2色対応/ホワイト・ブラウン

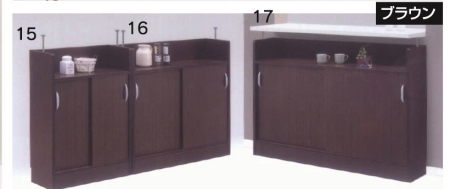
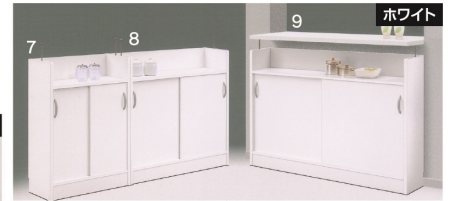

7・15
600カウンター下収納(引戸)
W590×D250×H850

29,000円(税別) 才数 5.1 個口数 1

8・16
900カウンター下収納(引戸)
W890×D250×H850

36,500円(税別) 才数 7.6 個口数 1

9・17
1200カウンター下収納(引戸)
W1160×D250×H850

41,500円(税別) 才数 10.1 個口数 1

10
300カウンター下収納(引出)
W300×D270×H850

29,000円(税別) 才数 2.6 個口数 1

11
600カウンター下収納(扉)
W590×D270×H850

34,000円(税別) 才数 5.1 個口数 1

12
900カウンター下収納(扉)
W890×D270×H850

47,000円(税別) 才数 7.6 個口数 1

13
1200カウンター下収納(扉)
W1180×D270×H850

57,000円(税別) 才数 10.1 個口数 1

14
400カウンター下収納(引出)
W400×D270×H850

32,000円(税別) 才数 3.4 個口数 1

クリスタルⅢ

●前板材質/MDF

●塗装/エナメル

●色/ホワイト

- ネジ込みダボ
- 天井面ツッパリ棒付

生産国
日本

18
1200カウンター(下収納)
W1185×D298×H850

77,000円(税別) 才数 11.1 個口数 1

19
900カウンター(下収納)
W890×D298×H850

59,500円(税別) 才数 8.3 個口数 1



ダルム

●材質/プリント強化紙

- 差込みダボ
- スライド棚白レール
- 天板と前板に強化紙を採用し、キズがつきにくくなりました
- 1200カウンターは可動棚2枚・60mmピッチ6穴

2色対応/グレー・カーボン



1・3
900カウンター
W885×D400×H878
44,500円(税別) 才数 11.5 個口数 1
オープンスペース
W270×D360×H350

2・4
1200カウンター
W1175×D400×H878
55,500円(税別) 才数 15.2 個口数 1
オープンスペース
W270×D360×H350



ライフ

●材質/プリント化粧繊維板

- 白レール
- I型:5kg米びつ付、深い引出しペットボトル4本収納可。II型のみ1口コンセント付
- 1人暮らしにおすすめのコンパクトサイズ、2台重ねれば60cmのレンジ台になります



5・7
300収納ストッカー
(米びつ付)I型
W290×D430×H800
51,500円(税別) 才数 5 個口数 1

6・8
300家電収納ストッカー
(コンセント付)II型
W290×D430×H800
42,000円(税別) 才数 5 個口数 1
オープンスペース
W250×D310×H370



※画像はI型・II型を横に並べた画像となります

バニラ(レンジ台)

●前板材質/パイン

●塗装/ウレタン

- スライド棚は白レール付
- クロスベンガラス仕様
- 1500W2口コンセント付(上のみ)
- 可動棚4枚
- 差し込みダボ



9・10
800レンジ台
W800×D400×H1200
57,500円(税別) 才数 14.2 個口数 1
オープンスペース
上/W365×D360×H360
下/W365×D360×H300

2色対応/ホワイト・ブラウン



バニラ(カウンター)

●前板材質/パイン

●塗装/ウレタン

- 差込みダボ
- クロスベンガラス仕様
- 背面化粧仕上げ
- 600と1200カウンターは引出し白レール付
- キャスター付



11・12
1200カウンター
W1170×D400×H770(+50)
66,500円(税別) 才数 13.3 個口数 1
オープンスペース
左右/W550×D350×H170

13・14
900カウンター
W890×D400×H770(+50)
57,500円(税別) 才数 10.1 個口数 1
オープンスペース
左右/W410×D350×H170

15・16
600カウンター
W600×D400×H770(+50)
44,500円(税別) 才数 6.8 個口数 1
オープンスペース
W550×D350×H170



ダイニングダストボックス

●前板材質/ホワイト:MDF
ブラウン:プリント化粧繊維板
ペール:ポリプロピレン

●塗装/ウレタン樹脂(ホワイト)

●生産国/ベトナム

- 19Lペール2ヶ所(2D・4D)・(蓋付)
- キャスター付(2Dは4ヶ所・4Dは5ヶ所)うちストッパー付2ヶ所
- カウンターとしても使えるおしゃれなダストボックス
- ペールはふた付なので衛生的です
- 引出はレジ袋などをひっかけて使えるので便利です

2色対応/ホワイト・ブラウン

17 (23703)・19 (23705)
550ダイニング
ダストボックス(2D)
W550×D400×H820
55,500円(税別) 才数 7.3 個口数 1

18 (23713)・20 (23715)
820ダイニング
ダストボックス(4D)
W820×D400×H820
81,000円(税別) 才数 10.7 個口数 1



受注後出荷に約7日~10日
かかります
受注後キャンセル不可



アイシス

- 前板材質/パイン材
- 塗装/ウレタン

- 天板:アルミセラミック化粧板
- 裏面:化粧仕上げ
- 耐荷重:天板50kg/折りたたみ天板10kg
- 隠しキャスター付

生産国
日本



1
1200両バタカウンター
W1190×D900(490)×H700(+5)
75,500円(税別) 16 1

2
900両バタカウンター
W890×D900(490)×H700(+5)
67,000円(税別) 12 1

レオン

- 主材質/天然木工芸突板
- 塗装/ウレタン
- 生産国/中国

2色対応/ナチュラル・ウォールナット

- 簡単に折り畳みできるテーブルカウンター
- キャスター付で移動が楽々
- コンパクトでも収納がたっぷりできます



3-4
1250Tバタカウンター
W1250×D700×H660(+50)
98,500円(税別) 6.5 1
折りたたんだ状態 W310×D700×H660(+50)

バタ式キッチンワゴン60

2色対応/ホワイト・ブラウン

- 前板材質/プリント紙化粧繊維板

- バタフライ天板:両開き64.5cm、片開き52.5cm、折りたたみ41cm
- オープン収納内寸(扉上):約W28×D29.5×H22cm
- オープン収納内寸(右サイド):(可動棚2枚付)約W26.5×D28×H59cm
- 扉収納内寸:約W28×D26×H35cm(可動棚1枚付)
- キャスター4個付(ストッパー付2個)
- 組立式・裏面化粧仕上げ

生産国
日本

5(49753ホワイト)
6(87531ブラウン)
600バタ式キッチンワゴン
W600×D645×H685
30,500円(税別) 1.9 1

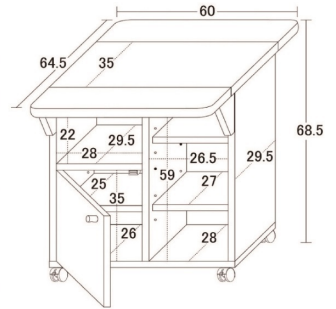

受注後出荷に約7日~10日かかります
受注後キャンセル不可

スマートワゴンKD

- 前板材質/プリント紙化粧繊維板
- 色/ホワイト

- 組立式・背面化粧仕上げ
- 棚板は扉内又はオープン部どちらかに取り付けできます
- 抜群の収納力で、キッチン・ダイニングで大活躍

受注後出荷に約7日~10日かかります
受注後キャンセル不可

600レンジ台
●キャスター4個(うちストッパー付2個)
●空間(背板なし)内寸約W56×D29×H14.5cm
●扉内寸約W56×D28(26)×H42.5cm
●可動棚1枚(空間・扉内ともに3cmピッチ3ヶ所移動)

900レンジ台
●キャスター5個(うちストッパー付2個)
●空間(背板なし)内寸約W(左56.5・右27.5)×D29×H14.5cm
●扉内寸約W(左56.5・右27.5)×D28(26)×H42.5cm
●可動棚大小各1枚(空間・扉内ともに3cmピッチ3ヶ所移動)

7(21302)
600レンジ台
W600×D325×H690
26,500円(税別) 13 1

8(40161)
900レンジ台
W900×D325×H690
34,500円(税別) 1.9 1

生産国
日本



オリジン

- 前板材質/プリント紙化粧繊維板

- 白レール
- 差込みタボ
- 枠戸は割れにくいPS板を使用
- 可動棚:大1枚・小2枚
- 鉄足(約15cm高)付なので、お掃除ロボットが入れます
- スライド棚のスペースはコード穴付

2色対応/ナチュラル・ブラウン

9・10
900カウンター
W885×D420×H772(+148)
55,500円(税別) 10.6 1
オープンスペース
左扉内/W270×D385×H735
右上/W550×D385×H330
右下扉内/W550×D385×H335

生産国
日本



Nアクア

- 前板材質/MDF
- 塗装/エナメル
- 色/ホワイト
- 生産国/中国

- フルオープン白レール
- 背面化粧仕上げ
- ガラス面はオシャレなスリガラスを使用しております
- 表面材はMDFにエナメル塗装仕上げ
- 490レンジの引出しはスライドレール付、700レンジ引出しはフルオープンレール付
- コンセント付



- 1**
490レンジ(A)
W490×D430×H1200
56,000円(税別) 才数 10.7 開口数 1
- オープンスペース
上/W440×D390×H325
下/W440×D390×H325
- 2**
490レンジ(B)
W490×D430×H1200
57,000円(税別) 才数 10.7 開口数 1
- オープンスペース
W440×D390×H325
- 3**
700レンジ
W700×D430×H1200
77,000円(税別) 才数 15.3 開口数 1
- オープンスペース
上/W305×D390×H325
下/W305×D390×H325

クリスタルⅢ



- 前板材質/MDF
- 塗装/エナメル
- 色/ホワイト

- フルオープンスライドレール
- ネジ込みダボ
- Wコンセント付



- 4**
600ミドルレンジボード
W599×D400×H1291
56,000円(税別) 才数 11.5 開口数 1
- オープンスペース
W555×D350×H725
- 5**
700ミドルレンジボード
W699×D400×H1291
61,500円(税別) 才数 13.4 開口数 1
- オープンスペース
W655×D350×H725

ライフ

- 前板材質/プリント化粧繊維合板

- 白レール
- 5kg米びつ付、水洗い可
- 2口コンセント付
- トレー付、可動式
- 棚板2枚付



2色対応/ ホワイト空目・ブラウン空目



- 6-7**
600レンジ台
W595×D445×H925
68,000円(税別) 才数 10 開口数 1
- オープンスペース
W275×D405×H360



水切りトレー付

米びつ付

スライドカウンター

可動棚2枚付

らくらくレンジワゴン

- 前板材質/メラミン樹脂化粧繊維板

- 生産国/中国

- 1500W2口コンセント(コード長さ約200cm)
- 背面コード穴(3ヶ所・直径約6cm)
- 扉はスライドヒンジ
- キャスター4ヶ(ストッパー付2ヶ)
- 空間内寸:約幅50.5×奥行37×高さ38cm
- スライド棚:約幅48×奥行35cm
- 引出内寸(レール付):約幅45×奥行33.5×深さ6.5(8.5)cm
- 扉内寸:約幅50×奥行37×高さ38cm(可動棚1枚・3.2cmピッチ3ヶ所移動)
- 置き場に困っていたキッチン家電をスッキリひとまとめにできます
- コンパクトサイズなのに収納力は抜群、一人暮らしの方にもおススメです
- 耐熱性・耐水性に優れ、キズにも強いメラミン素材を全ての面に使用しています
- 組立式

受注後出荷に
約7日~10日かかります
受注後キャンセル不可

- 8 (65703)**
540レンジワゴン
W540×D410×H1005
38,500円(税別) 才数 2.2 開口数 1



パルム

- 前板材質/強化シート

- 白レール
- 2口コンセント付
- カウンター、引出しはシングルレール付



2色対応/ブラウン(木目)・ホワイト(木目)



- 9-11**
600レンジ台(扉)
W600×D400×H1160
40,000円(税別) 才数 10.3 開口数 1
- オープンスペース
W550×D380×H385

- 10-12**
600レンジ台(2段OP)
W600×D400×H1160
40,000円(税別) 才数 10.3 開口数 1
- オープンスペース
上/W550×D380×H385
下/W550×D380×H295



ルシード

●前板材質/強化プリント化粧繊維板

- 1口コンセント付
- 可動棚2枚付(扉タイプのみ)
- 白レール
- 引出しタイプは深い引出しのみスライドレール付

4色対応/グレー(石目)・ナチュラル・ホワイト・ブラック(空目)



1-2
480レンジ台(扉タイプ)
W480×D430×H1035
54,000円(税別) 才数 8.4 個口数 1
オープンスペース
上/W435×D385×H410
下/W180×D385×H315

3-4
480レンジ台(扉タイプ)
W480×D430×H1035
49,000円(税別) 才数 8.4 個口数 1
オープンスペース
上/W435×D385×H410
下/W180×D385×H315

5-6
480レンジ台(引出しタイプ)
W480×D430×H1035
54,000円(税別) 才数 8.4 個口数 1
オープンスペース
W435×D385×H410

7-8
480レンジ台(引出しタイプ)
W480×D430×H1035
49,000円(税別) 才数 8.4 個口数 1
オープンスペース
W435×D385×H410

パートナー(I型・II型)

●前板材質/強化プリント化粧繊維板

- 2口コンセント付
- 12キロ米びつ付、ワンタッチ1合、水洗いが可
- 米びつ無しの販売は不可
- I型:可動棚2枚
- II型:可動棚1枚

3色対応/ホワイト・ナチュラル・シルバー



9-10-11
600レンジ台I型
W600×D450×H1200
79,500円(税別) 才数 13 個口数 1
オープンスペース
W540×D410×H360

12-13-14
600レンジ台II型
W600×D450×H1200
79,500円(税別) 才数 13 個口数 1
オープンスペース
上/W540×D410×H360
下/W320×D420×H280



アート3段ワゴン

●前板材質/合成樹脂化粧繊維板

●生産国/中国

- リビングやダイニングで活躍するスリムで場所をとらないワゴン
- 同じシリーズで合わせて使えば統一感のある空間が完成します
- 一般的なダイニングテーブルの高さに合わせていますので、サブテーブルとしてお使いいただけます
- 25cmとスリムなので、すきま収納として使うこともできます

2色対応/ヴィンテージブラウン・モダンナチュラル

受注後出荷に約7日~10日かかります
受注後キャンセル不可

- 天厚=約3.8cm
- その他板厚=約1.8cm
- 可動棚1枚(5ヶ所移動)



15 (32674)
16 (32675)
620-3段ワゴン
W620(500)×D250×H720
20,000円(税別) 才数 1.3 個口数 1

アート

●前板材質/合成樹脂化粧繊維板・スチール

●生産国/中国

- スチールと木目調の組み合わせ
スタイリッシュで、圧迫感のないデザインです
- 高さ100cmと圧迫感がなく、使いやすい高さです(60-100)
- 組立式
- 可動棚3枚(上扉6.4cmピッチ3ヶ所移動、
下扉6.4cmピッチ3ヶ所移動×2(30-200))
- 可動棚大1枚(上扉6.4cmピッチ3ヶ所)(60-100)
可動棚小3枚(中扉・左下扉・右下扉6.4cmピッチ3ヶ所)
(60-200)
- 150W2口コンセント付(60食器棚)
- コード穴直径約5cm(60食器棚)



2色対応/ヴィンテージブラウン・モダンナチュラル

受注後出荷に約7日~10日かかります
受注後キャンセル不可

17-18 (23376) (23378)
600食器棚
W600×D400×H1000
65,000円(税別) 才数 2.6 個口数 1

19-20 (23372) (23374)
300食器棚
W300×D400×H2000
57,000円(税別) 才数 2.6 個口数 1

21-22 (23385) (23388)
600食器棚
W600×D400×H2000
87,500円(税別) 才数 4.2 個口数 2

