

マスター

- 主材質/オーク突板
- 塗装/ウレタン
- 扉:オーク突板・本体:プリント化粧板
- ノックダウン式
- 1段鍵付
- 天板コンセント2個
- LAN1個
- 書棚とのシリーズ
- 重厚感のあるデザイン
- サイズオーダー対応できます



2色対応/ダークブラウン・ミディアムブラウン



1・2

1800片袖デスク

W1800×D750×H740

365,000円(税別)

才数 16

個口数 2

引出し内寸
上/W344×D425×H75
中/W344×D425×H138
下/W344×D470×H275

コレタ

- 主材質/ケランバヤン
- 塗装/ウレタン
- 色/ブラウン
- 天板オーク突板
- 本体プリント合板
- 天板中央にコード穴
- デスクノックダウン



3

1550片袖デスク

213,000円(税別)

デスク W1550×D700×H740

ワゴン W420×D550×H540

シェルフ W550×D340×H540

才数 6.8

個口数 1

才数 5.5

個口数 1

才数 4.6

個口数 1

ワゴン引出し内寸
上/W345×D425×H70
中/W345×D425×H80
下/W323×D425×H248

マスター

- 主材質/オーク突板
- 塗装/ウレタン
- 扉:オーク突板・本体:プリント化粧板
- キャスター付
- 書棚とのシリーズ
- 重厚感のあるデザイン
- サイズオーダー対応できます



2色対応/ダークブラウン・ミディアムブラウン



4・5

1200サイドワゴン

W1200×D450×H670

183,000円(税別)

才数 15

個口数 1

デスク用のサイドワゴン
内寸/W1156×D295(棚板)×H569 W372の3列です

※デスクは参考商品です

ライト

- 主材質/ラバー(ブラウン)・MDF(ブラック)
- 塗装/ウレタン
- 引出し下フルオープンレール
- 仕切り板
- 天板ウエーブ曲面



2色対応/
ブラウン・ブラック

6・7

1100デスク

1100×D550×H730

116,000円(税別)

才数 17.5

個口数 1

ワゴン W300×D460×H650

引出し内寸

上/W227×D375×H45

中/W227×D375×H120

下/W204×D375×H245



ステップ

- 主材質/ラバーウッド
- 塗装/ウレタン
- 4口コンセント付
- 上棚・天板・脚部の3分割ジョイント



1・2 850ライティングデスク

W850×D460×H1900
228,000円(税別) 才数 25 個口数 1

上扉内寸 / W810×D255×H778
引出し内寸 / 上・中:W207×D325×H110
下:W182×D325×H250
天板 / W810×D655×H340

2色対応 / ナチュラル・ブラウン



スリムデスク

- 主材質/天板:無垢パネル 脚:スチール
- 塗装/ウレタン
- 奥行390mmで現代のインテリアにフィットするサイズ感に拘ったスリムデスク
- 1200mm・1500mmの2サイズで、収納の袖は引出・開きタイプとお選びいただけます
- 左右どちらにも取り付け可能です

3色対応 / オーク・ブラック・ウォールナット



3・8 1200スリムデスク(開き扉)

W1200×D390×H720
147,000円(税別) 才数 4.8 個口数 2

4・5 1200スリムデスク(引出)

W1200×D390×H720
160,000円(税別) 才数 4.8 個口数 2

6 1500スリムデスク(開き扉)

W1500×D390×H720
154,000円(税別) 才数 5.4 個口数 2

7 1500スリムデスク(引出)

W1500×D390×H720
168,000円(税別) 才数 5.4 個口数 2

モデナ

- 主材質/メラミン化粧版

8 1400片袖デスク

W1400×D550×H720
94,000円(税別) 才数 8 個口数 2



※チェアは参考商品です



ドゥエラー

- 主材質/天然杢集成材・スチール
- 塗装/オイル
- 生産国/中国
- オーク・バーチの2素材の天然杢集成材とスチールの組み合わせ
- 小物の収納に便利な引出し付
- オイル仕上げの天板は空目と素材感があります
- ナグリ加工の天板は躍動感ある仕上がります

2色対応 / オーク・バーチ



9 1200リビングデスク(オーク)

W1200×D600×H720
111,000円(税別) 才数 6.7 個口数 2



10 1200リビングデスク(バーチ)

W1200×D600×H720
100,000円(税別) 才数 6.7 個口数 2



ウリエル MHS-EZ

- 主材質/MDF
- 塗装/エナメル鏡面
- 生産国/タイ

- デスク・上置き・書棚・ワゴンの4点セット
- 丸みを帯びたデザイン
- キャスター5個付
- 光の淡い反射が綺麗なエナメル鏡面が特徴の学習机

3色対応 / ホワイト・ライトブルー・ライトピンク



1・2・3

1000システムデスク

デスク:W1000×D550×H760
上置き:W970×D230×H425
書棚:W1000×D230×H765
ワゴン:W415×D460×H590

152,000円(税別) 才数 18 梱包数 4

※チェアは参考商品です

Nワイス

- 主材質/MDF
- 塗装/ウレタン
- 生産国/ベトナム

- 自由に組み換えができる3Dデスク
- 上置き背面の背板のカラーはリバーシブル仕様
- どんなお部屋にも馴染むシンプルなデザインとなっております
- 横幅100cmのデスク・ワゴンキャスター5個付
- ウレタン塗装で水気に強く、汚れも簡単に拭きとれます

3色対応

ナチュラル×背面ナチュラル/ネイビー(リバーシブル)



ホワイト×背面ホワイト/パープル(リバーシブル)



4・5・6・7・8・9

1000学習机

デスク:W1000×D550×H730
上置き:W960×D230×H400
書棚:W1000×D230×H730
ワゴン:W330×D450×H510

107,000円(税別) 才数 10 梱包数 3

ブラウン×背面ブラウン/ネイビー(リバーシブル)



Nフォード

- 主材質/アルダー突板
- 生産国/ベトナム

- 自由に組み換えができる3Dデスク
- 書棚中央の棚板は、3段階での高さ調整が可能
- アルダーの突板を使用し、木の質感とぬくもりを伝えられるデスクに仕上げました
- どんなお部屋にも馴染むシンプルなデザインとなっております
- ライト取付穴とコード穴あり

3色対応 / ナチュラル・ブラウン・ホワイト



※チェアは参考商品です

※チェアは参考商品です

10・11・12

1000学習机

デスク:W1000×D550×H760
上置き:W960×D230×H400
書棚:W1000×D240×H760
ワゴン:W330×D450×H595

118,000円(税別) 才数 10 梱包数 3

※チェアは参考商品です



ドゥエラー

- 主材質/天然空集成材・スチール
- 塗装/オイル
- 生産国/中国

- オーク・バーチの2素材とスチールの組み合わせ
- オイル仕上げの天板は空目と素材感があります
- ナグリ加工の天板は躍動感ある仕上がります

2色対応/オーク・バーチ



1 (LDC-SB-71)
1500リビングカウンター(オーク)
W1500×D450×H700

95,500円(税別) 才数 3.8 個口数 2



2 (LDC-SB-71)
1500リビングカウンター(バーチ)
W1500×D450×H700

82,500円(税別) 才数 3.8 個口数 2

ミリオン

- 主材質/突板(天然木工芸突板)
- 塗装/ウレタン
- 色/ウォールナット
- 生産国/中国

- 高級感のある天然木の風合いを最大限に生かし、シャープでシンプルなデザインが特徴で洗練された個性を放つ都会的なインテリアです



3
500シェルフ
W500×D310×H1410

63,500円(税別) 才数 9.6 個口数 1

4
300ワゴン
W300×D400×H540(+50)

45,000円(税別) 才数 2.9 個口数 1

5
1050デスク
W1050×D500×H730

67,000円(税別) 才数 4.9 個口数 1



天板には便利な2口コンセント付
500シェルフはサイドからも出し入れできます

メイキー

- 主材質/メラミン・MDF・ラバーウッド
- 生産国/ベトナム

- 引出し仕様
- 書斎からリビングまで、リビング学習にピッタリサイズ
- A4サイズが収まる引出し付
- 100サイズは1杯・140サイズは2杯

2色対応/ブラウン・ナチュラル

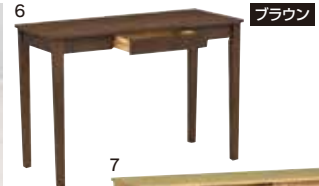

6
1000コンソールデスク
W1000×D450×H700

37,000円(税別) 才数 2.9 個口数 1

7
1400コンソールデスク
W1400×D450×H700

49,000円(税別) 才数 3.4 個口数 1

マカロンII

- 主材質/ウォールナット突板・タモ無垢
- 塗装/ウレタン
- 天板厚/20mm
- 色/テーブル・デスク:ウォールナット/ナチュラル
- 生産国/中国

チェア(ファブリック)4色対応/
ブルー・ライトグリーン・オレンジ・グレー

チェア(PVC)4色対応/
ブラック・キャメル・ホワイト・グリーン

チェア発注単位
2脚以上(アソート可)



8
800デスク
W800×450×H700

43,000円(税別) 才数 1.6 個口数 1

9
600テーブル
W600×D600×H700

36,500円(税別) 才数 2.5 個口数 1



10
800テーブル
W800×D800×H700

42,000円(税別) 才数 3.2 個口数 1

11・12・13・14
300スタッキングチェア(ファブリック)
W300×300×H420

15,000円(税別) 才数 0.6 個口数 1

15・16・17・18
300スタッキングチェア(PVC)
W300×300×H420

15,000円(税別) 才数 0.6 個口数 1

レナーダ

- 主材質/突板(天然木工芸突板)
- 塗装/ウレタン
- 生産国/中国

- お部屋の角を有効活用!収納ラック脚が付いたマルチデスク
- 天板にUSB付コンセントがあり機能性抜群です
- デスクの脚はどこにでも取付可能で自分好みに設置できます

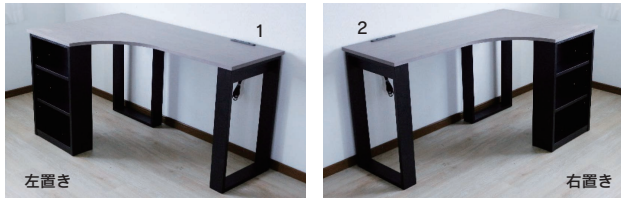

- | | | |
|--|--|--|
| <p>1
1350収納付デスク(L)
W1350×D460-800×H20(+740)
113,000円(税別) (才数 15.9 梱包数 4)</p> | <p>2
1350収納付デスク(R)
W1350×D460-800×H20(+740)
113,000円(税別) (才数 15.9 梱包数 4)</p> | <p>3
400チェスト
W400×D460×H760
61,000円(税別) (才数 6.4 梱包数 1)</p> |
| <p>4
430プリンターワゴン
W430×D410×H270(+50)
52,500円(税別) (才数 2.1 梱包数 1)</p> | <p>5
1000収納デスク
W1000×D460×H20(+740)
83,500円(税別) (才数 5 梱包数 1)</p> | <p>6
1200収納デスク
W1200×D460×H20(+740)
89,500円(税別) (才数 6 梱包数 1)</p> |

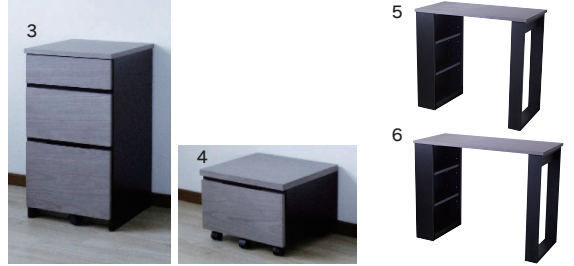

書斎デスク・ワゴン

2色対応/グレー・ホワイト木目

- 主材質/木部:メラミン 他:スチールパイプ
- 塗装/天板エッジ: BK 脚:粉体
- 生産国/中国

- おしゃれなグレー色と人気なホワイト色のパソコンデスク(天飾り/アジャスター付)
- ワゴン2杯引出し・キャスター付で楽々移動可能
- デスク:天板天飾り付き(パンチング仕様でマグネットやフック等で収納可能)
- ワゴン:2杯引出し(フルオープンレール)

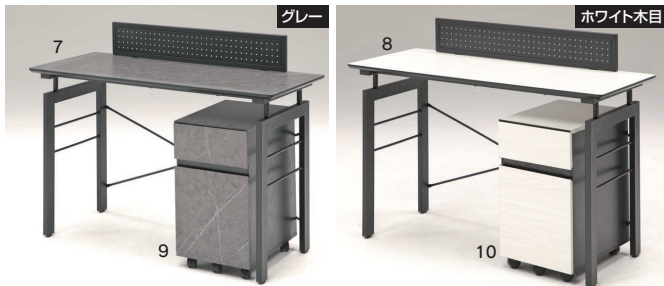

- 7-8**
1200デスク
W1200×D500×H880
28,000円(税別) (才数 2.3 梱包数 1)

- 9-10**
330ワゴン
W330×D450×H580
23,000円(税別) (才数 4.0 梱包数 1)



トニー

- 主材質/セラミック・MDF・スチール
- 塗装/脚:粉体
- 生産国/中国

- 奥行を浅く設計した多様性のある商品です
- 天板は6mmセラミック+20mmMDF
- 脚間は116cmでチェアー2脚セットするの可能です
- 天板のMDFを斜めにカットしシャープな印象の商品です
- デスクだけでなくコンソールテーブルとしても使用出来ます



- 11(DK-6046-140)**
1400デスク
W1400×D550×H700
88,000円(税別) (才数 5.6 梱包数 2)

ディオネ

- 主材質/天板:MDF・ウォルナット突板 脚:ラバーウッド天然木集成材
- 塗装/ラッカー
- 生産国/台湾
- 組立品

受注後出荷に約7日かかります
受注後キャンセル不可



- 12(ED-2870)**
700ウッドデスク
W700×D500×H730
44,500円(税別) (才数 2 梱包数 1)

- 13(ED-2880)**
1000ウッドデスク
W1000×D500×H730
50,500円(税別) (才数 2.8 梱包数 1)

シンプルデスク

- 主材質/合成樹脂化粧繊維板(メラミン樹脂)
脚:スチール
- 塗装/粉体
- 色/ナチュラル
- 生産国/中国
- お客様組立て(組立時間:約30分)
- 耐荷量/天板30kg・引き出し:3kg
- 引出し付

受注後出荷に約5日~10日かかります
受注後キャンセル不可



引出内寸:W360×D290×H40

1 (OFT-3758NABK)

1200デスク

W1200×D600×H725

69,000円(税別) 才数 4.9 個口数 1

アスコット/エッセイ

- 主材質/[アスコット]
天板:オーク突板(ナチュラル)
ウォールナット突板(ブラウン)
脚:ラバーウッド
【エッセイ】
レザー調ファブリック・ウレタン
- 塗装国/ラッカー(テーブル)
- 生産国/ベトナム(テーブル)・中国(チェア)

- [アスコット]
デスク中央に小引出付 脚裏にアジャスター付
- 【エッセイ】
チェアは、360°回転キャスター付き、高さ調整 機能付き

デスク2色対応/ナチュラル・ブラウン

チェア2色対応/ブラウン・グレー



2・4

700デスク(アスコット)

W700×D500×H730

29,000円(税別) 才数 2.1 個口数 1

6

1100デスク(アスコット)

W1100×D400×H730

34,500円(税別) 才数 2.6 個口数 1



3・5

900デスク(アスコット)

W900×D500×H730

33,500円(税別) 才数 2.6 個口数 1

7・8

470回転昇降チェア(エッセイ)

W470×D520×H865~735(SH425~555)

18,000円(税別) 才数 3.9 個口数 1

レーン

- 主材質/天板・引出:強化紙化粧板
- デスク・コンセント:3口コンセント
- ワゴン・引出レール:フルオープンスライドレール
- ワゴンは便利なキャスター付
- ワゴン中段引出にはCD、下段引出にはA4ファイルが収納出来ます。

2色対応/オーク・ウォールナット

生産国
日本



9・12

900デスク

W902×D450×H720

36,500円(税別) 才数 10.9 個口数 1

10

750デスク

W752×D450×H720

35,000円(税別) 才数 9.1 個口数 1

11・13

350ワゴン

W352×D450×H720

35,500円(税別) 才数 4.3 個口数 1



※チェアはイメージです

ティティ

- 主材質/PVC・スチール
- 生産国/台湾

3色対応/ヴィンテージブラウン・スチール・オーク



14・15・16

1000デスク

W970×D580×H890(TH730)

44,500円(税別) 才数 2.8 個口数 1

JJDシリーズ

- 主材質/プリント紙化粧MDF・スチール
- 塗装/ラッカー
- 生産国/中国
- スチール脚とコンビネーションでお洒落なシリーズ商品を取り揃えました
- お部屋のレイアウトに合わせた商品選びができます
- 書棚は左右(インバード)可能です
- 在宅勤務。テレワーク等にも最適です
- スチール脚で頑丈

受注後出荷に約3日~7日かかります

JJD-120のみ2色対応/
ライトブラウン・ウォールナット



- 1 (JJD-100D) 1000引出し付デスク W1000×D550×H730 24,000円(税別) 才数 1.6 梱包数 1
- 2 (JJD-100R) 1000ラック付デスク W1000×D595×H1230 29,500円(税別) 才数 1.9 梱包数 1
- 3 (JJD-75) 750カジュアルデスク W750×D510×H890 17,500円(税別) 才数 1.6 梱包数 1
- 4 (JJD-120) 5 (JJD-120) 1200インバードデスク W1200×D795×H810 (TH705) 38,000円(税別) 才数 2.9 梱包数 1



※チェアは参考商品です

ノアル

- 主材質/天板:天然木(バイン18mm厚) フレーム:スチール(φ25mm)
- 塗装/ポリウレタン
- 色/ブラウン
- 生産国/中国

受注後出荷に
約5日~10日かかります
受注後キャンセル不可



※チェアは参考商品です



- 6 (NOAL-HT120) 1200ハイテーブル W1200×D400×H850 49,500円(税別) 才数 2.4 梱包数 1

5くらく組立 ラックデスク

- 主材質/プリント紙化粧繊維板・スチール
- 塗装/粉体
- 生産国/マレーシア
- 組立式
- 板厚:天板=3cm、棚板=1.5cm
- ネジドライバーを使わずに、スチールバーを差し込むだけで簡単に組み立て作業時間を短縮できます
- ラックの取付方向は、お好みで左右をお選びいただけます

2色対応/
ナチュラル(木目)・
ダークブラウン(木目)

受注後出荷に
約7日~10日かかります
受注後キャンセル不可



- 7 (25507) 8 (65508) 1220組立式ラックデスク W1220×D560×H1365 (SH735) 29,500円(税別) 才数 3.1 梱包数 1



5くらく組立棚付デスク

- 主材質/プリント紙化粧繊維板・スチール
- 塗装/粉体
- 生産国/マレーシア
- 組立式
- 3色ともに木目柄
- 工具を使用せずに組み立てられます
- ラックとデスクが一つになった省スペース設計
- 揺れ防止部品と棚固定だけで完成する時短仕様
- スチールフレームですので、圧迫感がなくすっきりしたデザイン
- シンプルで既存のインテリアの邪魔をしない
- 両サイドに棚があるので収納力抜群

3色対応/ホワイト(木目)・ナチュラル(木目)・ダークブラウン(木目)

受注後出荷に約7日~10日かかります
受注後キャンセル不可



※チェアは参考商品です



- 9 (62210) 10 (62212) 11 (30519) 1200組立棚付デスク W1200×D510×H985 (TH760) 29,500円(税別) 才数 2.7 梱包数 1

アートデスク2点セット

●主材質/天板・座面:合成樹脂化粧繊維板
脚:スチール

●生産国/中国

- 組立式
- デスク:天板厚38mm
- チェア:板厚15mm
- 1500W2口コンセント
- コード長さ1850mm

2色対応/
モダンナチュラル・
ヴィンテージブラウン

受注後出荷に
約7日~10日かかります
受注後キャンセル不可



1 (62210)
2 (62212)
800アートデスク2点セット
デスク/W800×D400×H720
チェア/W410×D455×H810(SH440)

34,500円(税別) 牙数 1.8 梱口数 1

アート3段ラック

●主材質/合成樹脂化粧繊維板・スチール

●生産国/中国

- 組立式
- 場所を選ばず使える便利ラック、キッチンやデスク
周りで大活躍
- 棚板2枚の位置は、組立時に3段階(5cmピッチ)で
お選びいただけます

2色対応/
ヴィンテージブラウン
モダンナチュラル

受注後出荷に
約7日~10日かかります
受注後キャンセル不可



「アートデスク2点セット」の
サイドラックとして使えるよう
高さとお興行を合わせています

3 (23485)
4 (23486)
500-3段ラック
W500×D400×H995

30,500円(税別) 牙数 1.9 梱口数 1

ワークデスク/インワゴン

●主材質/[デスク]
天板:パーティクルボード(25mm厚)
メラミン化粧板
側板:フラッシュ加工(24mm厚)
[ワゴン]
パーティクルボード(18mm厚)

●塗装/プリント紙貼り

●生産国/マレーシア

[ワゴン]

- 鍵付
- オールロック機構
- 鍵を閉めると、全ての引出しにロックがかかりますので、
セキュリティの面でも安心です
- 3段階目の引出しは深めの作りになっておりますのでA4
ファイルも収納可能です



受注後出荷に約5日~10日かかります
受注後キャンセル不可

2色対応/ナチュラル・ブラウン



5・7(WDS-MND1000)
1000デスク
W1000×600×H720

39,500円(税別) 牙数 3.7 梱口数 1

6・8(WDS-MND1200)
1200デスク
W1200×600×H720

41,500円(税別) 牙数 4.4 梱口数 1

9・10(WDS-MNDインワゴン)
310ワゴン
W310×D400×H595

46,000円(税別) 牙数 3.5 梱口数 1
引出し内寸(小):W220×D330×H45
(大):W200×D330×D180

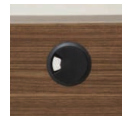

コードホールは
二重構造で、
スライドして穴を
狭めたり閉じたり
することもできます。



壁付けした時に
巾木と配線コードを
横から逃がせる
ように、12mmの
隙間を空けています。

セトラ

●主材質/天板:PVC・MDF
脚:スチール

●生産国/台湾

11
1220L型デスク
W1220×D900(450)×H730

49,500円(税別) 牙数 2 梱口数 1

12
300ワゴン
W300×D400×H570

36,500円(税別) 牙数 3 梱口数 1

13
900ソファーターブル
W900×D450×H600

30,500円(税別) 牙数 2 梱口数 1



※チェアは参考商品です

※ソファは参考商品です

天然木折りたたみ文机

●主材質 / 天然木(パイン)

●塗装 / ラッカー

- 完成品
- 引出しをお好みで入れ替え可能
- 天然木の温かみのある文机
- 使いたいときにサッと広げてコンパクトに収納できます
- 引出しは小2杯、大1杯付、A4書類が収納できます



1 (57637)

945天然木
折りたたみ文机

W945×D370×H360

48,000円(税別)

才数 2.5 梱包数 1

引出し内寸
(小2杯) / W225×D320×H50
(大1杯) / W225×D320×H125
折りたたみ時 / W370×D370×H400



折たたみ時

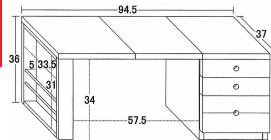

受注後出荷に約7日~10日かかります
受注後キャンセル不可

ワンタッチ折たたみ文机

●主材質 / プリント紙化粧繊維板

- 完成品
- 使いたいときにサッと広がるだけで、折りたたんで収納できる文机です
- 天板を持ち上げてサッと折りたためます



2 (57632)

905ワンタッチ
折りたたみ文机

W905×D305×H380

34,500円(税別)

才数 2 梱包数 1

引出し内寸
(小2杯) / W220×D265×H65
(大1杯) / W220×D265×H100
折りたたみ時 / W340×D305×H430



折たたみ時

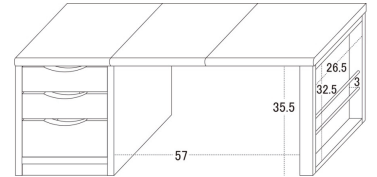

受注後出荷に約7日~10日かかります
受注後キャンセル不可

ベッド用昇降テーブル

●主材質 / PVC化粧繊維板
脚: スチール

●塗装 / 脚: 粉体

●生産国 / 台湾

- ガス圧昇降、隠しキャスター、昇降差69~103cm
- 天板傾斜機能、カップホルダー、メラミン仕上げで強度性有り
- 本読みに合わせて最適機能付きの、為、生活シーンに合わせて使える多機能昇降テーブル。
- 安全性と外観に良い隠しキャスターを搭載し、カップホルダー付きで安心して飲み物を置けます。

3 (SWT-900 BR)

4 (SWT-900 NA)

900多機能昇降テーブル

W900×D400×H690~1030

53,500円(税別)

才数 2.6 梱包数 1

2色対応 / ブラウン・ナチュラル

受注後出荷に約3日~7日かかります

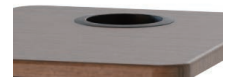

カップホルダー付き



スッキリ構造の隠しキャスター

ベッド用昇降テーブル

●主材質 / 天板: オーク突板
脚: スチール
合成樹脂

●塗装 / 天板: ウレタン
脚: 粉体

●生産国 / 台湾

- ガス圧昇降、隠しキャスター、カップホルダー付き
- オーク突板天板を使用した介護ベッドには欠かせない
- 生活シーンに合わせて使える多機能昇降テーブル
- 安全性と外観に良い隠しキャスターを搭載し、カップホルダー付きで安心して飲み物を置けます。

5 (WT-80 LB)

6 (WT-80 DB)

800昇降テーブル

W800×D400×H650~950

49,500円(税別)

才数 1.2 梱包数 1

WT-80 介護福祉対応モデル
TAIS1448-000027

7 (WT-95 LB)

8 (WT-95 DB)

950昇降テーブル

W950×D400×H650~950

53,500円(税別)

才数 1.4 梱包数 1

WT-95 介護福祉対応モデル
TAIS1448-000028

2色対応 / ライトブラウン・ダークブラウン

受注後出荷に約3日~7日かかります



カップホルダー付き



スッキリ構造の隠しキャスター

電動昇降デスク

- 主材質/6mm強化ガラス・スチール
- 生産国/中国

- 組立式 ●仕様AC100V-240V-50/60Hz
- 耐荷重約50kg
- ボタン1つで高さを変えられる電動式、健康面にも配慮した快適なワークライフを実現できます
- 引出(レール付) 内寸W665×D310×H40mm



1 (17051)
2 (17053)

1200電動昇降デスクメモリー機能付
W1200×D600×H720~1210

146,000円(税別) 才数 6.5 梱包数 1

受注後出荷に約7日~10日かかります
受注後キャンセル不可

2色対応/ホワイト・ブラック

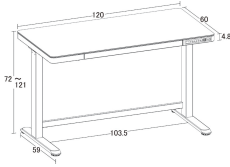

ランディ

- 主材質/天板:メラミン
脚:スチール

- 生産国/中国

- 使う人や用途に応じて高さを変えられるデスクです。
- 72~118cmまでボタン一つで簡単に操作可能です。
- 衝撃感知センサー搭載で上昇中に障害物にぶつかった際に止まります。

3-4

1000昇降テーブル

W1000×D600×H720~1180

63,500円(税別) 才数 5.9 梱包数 1

5

1200昇降テーブル

W1200×D600×H720~1180

67,500円(税別) 才数 6.5 梱包数 2

6

1400昇降テーブル

W1400×D600×H720~1180

71,500円(税別) 才数 7.1 梱包数 2

2色対応/ブラック・ホワイト



SST-800

- 主材質/PVC化粧繊維板
脚:スチール

- 塗装/脚:粉体
- 生産国/台湾

- ガス圧無段階調整
- 昇降差73~108cm
- ペンスロット、タブレットスタンド付き、メラミン仕上げで強度性有り
- キャスター付きでご希望の高さに合わせた設定が可能な多機能昇降テーブルとして使用出来る。
- 看護スタッフ様等立ち仕事に最適なテーブルとして活用出来る



スマホやタブレットを立てられるので
動画視聴等の際に適しています

7-8

800昇降テーブル

W800×D500×H730~1080

53,500円(税別) 才数 2.9 梱包数 1



73~108cmまでの昇降
様々なシーンで使えて便利

受注後出荷に
約3日~7日かかります

2色対応/ナチュラル・ブラウン



配線収納デスクフットレスト付

- 材質/プリント紙化粧繊維板

- 生産国/ベトナム

- 1500W2口コンセント付
- コード長さ160cm
- スライドテーブルサイズ 約幅73.5×奥行30cm
- コード通し 直径約3cm(両側板)
- リモートワークも快適なフットレスト付、タップ収納にもなっており、配線もスッキリ収納できます
- 板厚約(天板:2.4cm・側板:1.8cm・その他:1.5cm)
- 組立式

9 (25220)

10 (25218)

800デスク

W800×D390×H715

26,500円(税別) 才数 1.5 梱包数 1

受注後出荷に約7日~10日かかります
受注後キャンセル不可

2色対応/ブラウン・ホワイト

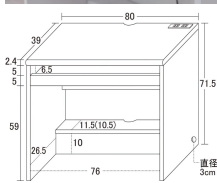

マーサ鍵付デスク2点セット

- 主材質/プリント紙化粧繊維板

- 生産国/マレーシア

- 組立式
- 天板厚2.3cm
- パソコンデスクとして、使いやすいシンプルなデザインです。
- 背面は化粧仕上げ
- チェスト上部の引出しは鍵付です。
- 背面にはコード通しの穴があります。

11 (12163)

12 (12165)

900鍵付デスク2点セット

デスク:W900×D550×H700

チェスト:W290×D465×H500

43,000円(税別) 才数 3.7 梱包数 1

引出し内寸
(小2杯)/W225×D335×H55(70)
(大1杯)/W225×D335×H150(180)

受注後出荷に約7日~10日かかります
受注後キャンセル不可

2色対応/ブラウン・ナチュラル



UMT折りたたみテーブル

- 主材質/天板: 24mm厚MDF・低圧メラミン
脚部: 25mm角スチールパイプ
- 塗装/粉体
- 生産国/中国

- 棚付き(座卓を省く)・アジャスター付
- 定番折り畳みテーブルに人気のFO(フォレスト)新登場

1845(6色対応): T(チーク)・W(ホワイト)・N(ナチュラル)・B(ブラック)・R(ローズ)・FO(フォレスト)
1860(3色対応): T(チーク)・W(ホワイト)・R(ローズ)
1545・1560(2色対応): T(チーク)・W(ホワイト)
座卓(2色対応): T(チーク)/R(ローズ)

受注後出荷に約10日かかります 受注後キャンセル不可

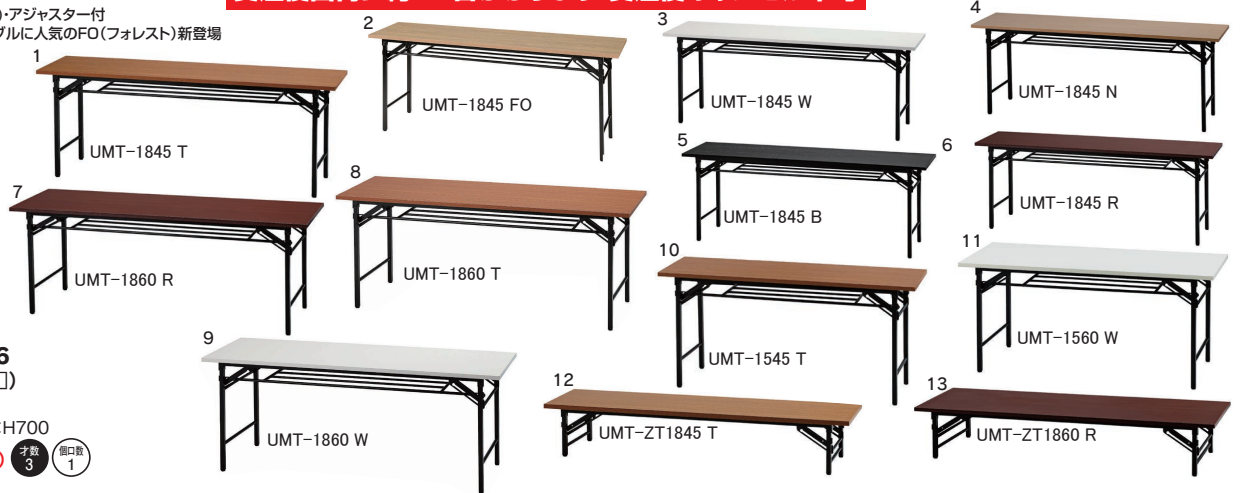

1・2・3・4・5・6
(UMT-1845□)
1800テーブル

W1800×D450×H700

37,000円(税別) 才数 3 個口数 1

7・8・9 (UMT-1860□)
1800テーブル

W1800×D600×H700

44,000円(税別) 才数 4 個口数 1

10 (UMT-1545□)
1500テーブル

W1500×D450×H700

36,500円(税別) 才数 2.5 個口数 1

11 (UMT-1560□)
1500テーブル

W1500×D600×H700

43,000円(税別) 才数 3.3 個口数 1

12 (UMT-ZT1845□)
1800テーブル

W1800×D450×H330

35,000円(税別) 才数 3 個口数 1

13 (UMT-ZT1860□)
1800テーブル

W1800×D600×H330

42,000円(税別) 才数 4 個口数 1

ZBR平行スタッキングテーブル

- 主材質/天板: 18mm厚パーティクルボード
低圧メラミン
脚部: スチール
- 塗装/粉体
- 生産国/中国

2色対応/ホワイト・ナチュラル

- 棚・キャスターロック・アジャスター付
- 専用幕板オプション
- 収納性に優れた、平行スタッキングテーブル
- 便利なアジャスター付です

受注後出荷に約10日かかります 受注後キャンセル不可

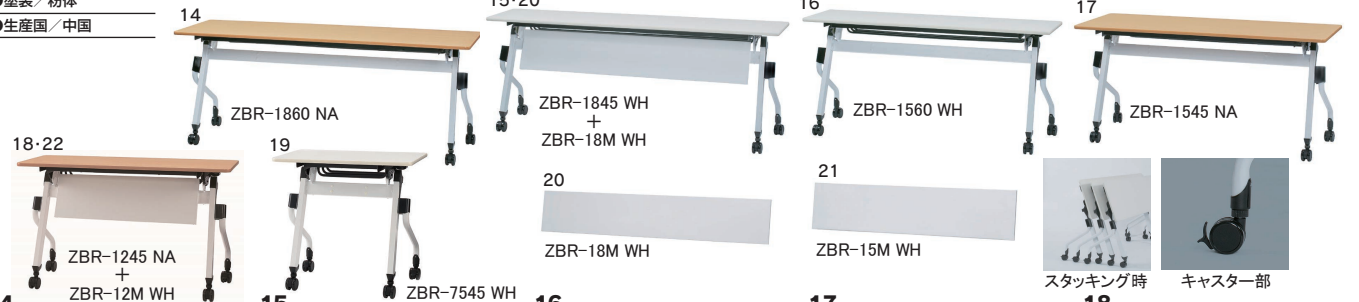

14 (ZBR-1860□□)
1800スタッキングテーブル

W1800×D600×H700

105,000円(税別) 才数 8.4 個口数 1

19 (ZBR-7545□□)
750スタッキングテーブル

W750×D450×H700

80,000円(税別) 才数 3.1 個口数 1

15 (ZBR-1845□□)
1800スタッキングテーブル

W1800×D450×H700

95,500円(税別) 才数 6.5 個口数 1

20 (ZBR-18M WH)
1420幕板

W1420×D17×H250

19,000円(税別) 才数 0.4 個口数 1

16 (ZBR-1560□□)
1500スタッキングテーブル

W1500×D600×H700

102,000円(税別) 才数 7.5 個口数 1

21 (ZBR-15M WH)
1120幕板

W1120×D17×H250

18,000円(税別) 才数 0.3 個口数 1

17 (ZBR-1545□□)
1500スタッキングテーブル

W1500×D450×H700

91,000円(税別) 才数 5.5 個口数 1

22 (ZBR-12M WH)
820幕板

W820×D17×H250

17,000円(税別) 才数 0.3 個口数 1

18 (ZBR-1245□□)
1200スタッキングテーブル

W1200×D450×H700

86,500円(税別) 才数 4.4 個口数 1

23 (ZBR-75M WH)
370幕板

W370×D17×H250

14,000円(税別) 才数 0.2 個口数 1

REVテーブル(ミーティングテーブル)

- 主材質/天板: 18mm厚パーティクルボード
低圧メラミン
- 塗装/脚部: スチール粉体
- 生産国/中国

- 使い勝手の良い1枚天板仕様です
- フレーム2色、天板5色の中から組み合わせることができます
- 奥行き900mmサイズの天板はコードホール有り無しを選ぶことができます

天板5色対応: WN(ウォールナット)・FO(フォレスト)・WH(ホワイト)・NA(ナチュラル)・BK(ブラック)
フレーム2色対応: W(ホワイト)・B(ブラック)

受注後出荷に約10日かかります。受注後キャンセル不可



24 (REV-□1275□□)
1200会議テーブル

W1200×D750×H720

71,500円(税別) 才数 5.2 個口数 3

25 (REV-□1575□□)
1500会議テーブル

W1500×D750×H720

81,500円(税別) 才数 5.6 個口数 3

26 (REV-□1875□□)
1800会議テーブル

W1800×D750×H720

87,000円(税別) 才数 6 個口数 3

脚(フレーム)は2色から選べます

B(ブラック) W(ホワイト)

天板は5色から選べます

WN(ウォールナット) FO(フォレスト) WH(ホワイト) NA(ナチュラル) BK(ブラック)

27 (REV-□1890□□)
1800会議テーブル(コードホール付)

W1800×D900×H720

118,000円(税別) 才数 7.2 個口数 3

28 (REV-□1890F□□)
1800会議テーブル(コードホール無)

W1800×D900×H720

116,000円(税別) 才数 7.2 個口数 3

29 (REV-□2190□□)
2100会議テーブル(コードホール付)

W2100×D900×H720

131,000円(税別) 才数 7.6 個口数 3

30 (REV-□2190F□□)
2100会議テーブル(コードホール無)

W2100×D900×H720

127,000円(税別) 才数 7.6 個口数 3

GSデスクシリーズ

- 主材質/パーティクルボード・高圧メラミン・スチール
- 塗装/スチール粉体
- 生産国/中国

- 片袖・両袖機の袖箱、脇机、ワゴンはオールロック機構
- 袖箱は左右どちらでも取付可能
- 基本性能を持ち合わせた定番のオフィスデスク
- オールロック機構で万全なセキュリティです(片袖・両袖機の袖箱、脇机、ワゴン)

本体2色対応: W(ホワイト)・B(ブラック)
 天板4色対応: WH(ホワイト)・NA(ナチュラル)・
 NFO(ネオフォレスト)・NWN(ネオウォールナット)

※品番の□は本体色を○は天板色をご指定ください。

受注後出荷に約10日かかります
 受注後キャンセル不可



- | | | | | | | | | | | |
|--|---|--|---|--|-----------|------|------|-------|---------|-----------|
| <p>1 (GSD-□107-3R□□)
1000片袖机(3段右袖)
W1000×D700×H700
115,000円(税別) 才数 9.2 個口数 3</p> | <p>2 (GSD-□107-3L□□)
1000片袖机(3段左袖)
W1000×D700×H700
115,000円(税別) 才数 9.2 個口数 3</p> | <p>3 (GSD-□107-2R□□)
1000片袖机(2段右袖)
W1000×D700×H700
115,000円(税別) 才数 9.2 個口数 3</p> | <p>4 (GSD-□107-2L□□)
1000片袖机(2段左袖)
W1000×D700×H700
115,000円(税別) 才数 9.2 個口数 3</p> | <p>5-6 (GSD-□127-3R□□)
1200片袖机(3段右袖)
W1200×D700×H700
119,000円(税別) 才数 9.5 個口数 3</p> | | | | | | |
| <p>7-8 (GSD-□127-3L□□)
1200片袖机(3段左袖)
W1200×D700×H700
119,000円(税別) 才数 9.5 個口数 3</p> | <p>9 (GSD-□127-2R□□)
1200片袖机(2段右袖)
W1200×D700×H700
119,000円(税別) 才数 9.5 個口数 3</p> | <p>10 (GSD-□127-2L□□)
1200片袖机(2段左袖)
W1200×D700×H700
119,000円(税別) 才数 9.5 個口数 3</p> | <p>11 (GSD-□147-2L3R□□)
1400両袖机(2段左袖/3段右袖)
W1400×D700×H700
181,000円(税別) 才数 16.3 個口数 4</p> | <p>12 (GSD-□147-3L3R□□)
1400両袖机(3段左袖/3段右袖)
W1400×D700×H700
181,000円(税別) 才数 16.3 個口数 4</p> | | | | | | |
| <p>13 (GSD-□147-2L2R□□)
1400両袖机(2段左袖/2段右袖)
W1400×D700×H700
181,000円(税別) 才数 16.3 個口数 4</p> | <p>14 (GSH-□107-□□)
1000平机
W1000×D700×H700
77,000円(税別) 才数 4.3 個口数 3</p> | <p>15-16 (GSH-□127-□□)
1200平机
W1200×D700×H700
84,000円(税別) 才数 4.7 個口数 3</p> | <p>17 (GSH-□147-□□)
1400平机
W1400×D700×H700
96,500円(税別) 才数 5.1 個口数 3</p> | <p>18-19 (GSD-□047-3□□)
400脇机(3段)
W400×D700×H700
79,500円(税別) 才数 7.2 個口数 2</p> | | | | | | |
| <p>20 (GSD-□047-2□□)
400脇机(2段)
W400×D700×H700
79,500円(税別) 才数 7.2 個口数 2</p> | <p>21 (GSW-3□)
395ワゴン(3段)
W395×D551×H616
74,500円(税別) 才数 5.8 個口数 1</p> | <p>22 (GSW-2□)
395ワゴン(2段)
W395×D551×H616
74,500円(税別) 才数 5.8 個口数 1</p> | <p>本体は2色から選べます
 天板は4色から選べます</p> <table border="0"> <tr> <td>ホワイト</td> <td>ブラック</td> <td>ホワイト</td> <td>ナチュラル</td> <td>ネオフォレスト</td> <td>ネオウォールナット</td> </tr> </table> | | ホワイト | ブラック | ホワイト | ナチュラル | ネオフォレスト | ネオウォールナット |
| ホワイト | ブラック | ホワイト | ナチュラル | ネオフォレスト | ネオウォールナット | | | | | |

Desk・Chair
机・チェア

REVテーブル(フリアド)

- 主材質/天板: 18mm厚パーティクルボード 低圧メラミン
- 塗装/脚部: スチール粉体
- 生産国/中国

- ワイド1200mmスパンで増連することができます
- 奥行きはD1200、1400mmから選べます
- フリアドレスデスク、会議テーブルとしてお使いいただけます
- フレーム2色、天板5色の中から10通りの組み合わせができます

天板5色対応: WN(ウォールナット)・FO(フォレスト)・WH(ホワイト)・NA(ナチュラル)・BK(ブラック)
 脚2色対応: W(ホワイト)・B(ブラック)

受注後出荷に約10日かかります
 受注後キャンセル不可

※品番の□は本体色を○は天板色をご指定ください

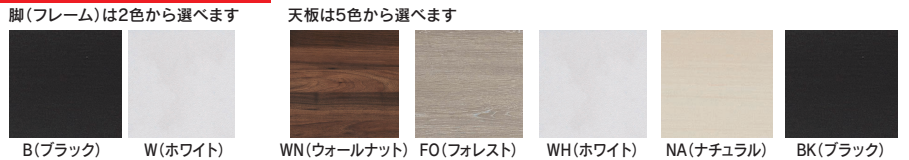

- | | | | | |
|---|--|---|--|--|
| <p>23
REV-B1214 WN
①基本セット(D1400)</p> | <p>23
①REV-B1214 WN
+②REV-ZRB1214 WN</p> | <p>25
REV-W1212 FO
③基本セット(D1200)</p> | <p>26
③REV-W1212 FO
+④REV-ZRW1212 FO
+④REV-ZRW1212 FO</p> | <p>27
AR-CD
ケーブルダクト(オプション)
14,000円(税別) 才数 0.3 個口数 1</p> |
| <p>23 (REV-□1214□□)
1200会議テーブル基本セット
W1200×D1400×H720
177,000円(税別) 才数 9.2 個口数 3</p> | <p>24 (REV-ZR□1214□□)
増連セット(D1400)
W1200×D1400×H720
171,000円(税別) 才数 6.5 個口数 3</p> | <p>25 (REV-□1212□□)
1200会議テーブル基本セット
W1200×D1200×H720
163,000円(税別) 才数 7.7 個口数 3</p> | <p>26 (REV-ZR□1212□□)
増連セット(D1200)
W1200×D1200×H720
141,000円(税別) 才数 4.8 個口数 3</p> | |

REV ミーティングテーブル

●主材質/天板:18mm厚パーティクルボード
低圧メラミン

●塗装/スチール:粉体
●生産国/中国

- ・フレーム2色、天板5色の中から組み合わせることができます
- ・使い勝手の良い1枚天板仕様です
- ・設置スペース、用途、雰囲気によって多くの種類から選ぶことができます

1 (REV-S□750M□□)

750会議テーブル(丸形)

W750×D750×H720

78,000円(税別) 才数 2.4 梱口数 2

2 (REV-S□750K□□)

750会議テーブル

W750×D750×H720

78,000円(税別) 才数 2.4 梱口数 2

3 (REV-S□900M□□)

900会議テーブル(丸形)

W900×D900×H720

96,500円(税別) 才数 2.7 梱口数 2

4 (REV-S□1060C□□)

1000会議テーブル

W1000×D600×H720

82,000円(税別) 才数 2.5 梱口数 2

天板5色対応:WN(ウォールナット)・FO(フォレスト)・WH(ホワイト)・NA(ナチュラル)・BK(ブラック)
脚2色対応:W(ホワイト)・B(ブラック)

受注後出荷に約10日かかります
受注後キャンセル不可

※品番の□には脚(フレーム)色を□□は天板色をご指定ください。
※暗い色の天板は光の加減などにより指紋や汚れなどが目立つ場合がございます。



REV-SW750M WH



REV-SB750K FO



REV-SB900M WN



REV-SB1060C FO

脚(フレーム)は
2色から選べます

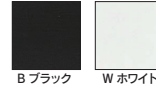

天板は
5色から選べます



TM1845ELT-MZ

●主材質/天板:ポリプロピレン樹脂
脚部:アルミ角パイプ

●塗装/粉体
●色/ホワイト

受注後出荷に
約7日~10日かかります
受注後キャンセル不可

- ・軽量折りたたみテーブル
- ・超軽量8.1kg・水に強くイベントに最適

樹脂テーブル

●主材質/天板:ポリエチレン樹脂
脚部:スチールパイプ

●色/ライトグレー

受注後出荷に
約7日~10日かかります
受注後キャンセル不可

- ・水分、湿気に強く長く使用することが可能
- ・グリーン購入法適合品



グリーン購入法適合商品



グリーン購入法適合商品



5 1800軽量折りたたみテーブル

W1800×D450×H700

126,000円(税別) 才数 2.9 梱口数 1



6 (PET-1850)

1800テーブル(棚無)

W1800×D500×H700

81,000円(税別) 才数 3 梱口数 1

7 (PET-1850T)

1800テーブル(棚有)

W1800×D500×H700

87,000円(税別) 才数 3 梱口数 1

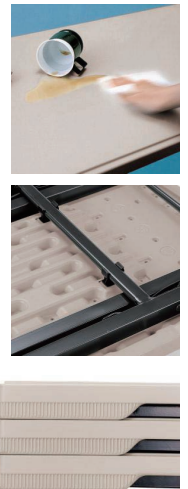

PMI オフィスチェア

●主材質/PP樹脂成型品・ウレタン
ポリエステル布・PVC

●塗装/スチール粉体
●生産国/台湾

14色対応/ブラック・ブルー・ライム・オレンジ・ダークグレー(PVC)・ライトグレー(PVC)・フルブラック・ベージュ(ブラックフレーム)・BRD(ブラックフレーム)・グレー(ブラックフレーム)・モスグリーン(ブラックフレーム)・ネイビー(ブラックフレーム)・TC(ブラックフレーム)・イエロー(ブラックフレーム)

- ・座面布張りとはPVCの2種類
- ・グリーン購入法適合商品
- ・収納性に優れたスタンダードなスタッキングチェア
- ・ブラック・ブルー・ライム・オレンジ・フルブラックは布張り
- ・ダークグレー・ライトグレーはPVC
- ・ベージュ・BRD・グレー・モスグリーン・ネイビー・TC・イエローのブラックフレームの新品登場

受注後出荷に
約10日かかります
受注後キャンセル不可

チェア発注同色単位4脚

グリーン購入法適合商品

8・9・10・11・12
(PMI-430□□)

510オフィスチェア

W510×D515×H744(SH430)

29,500円(税別) 才数 11 梱口数1 4脚入

13・14
(PMI-P430□□)

510オフィスチェア

W510×D515×H744(SH430)

29,500円(税別) 才数 11 梱口数1 4脚入

15・16・17・18・19・20・21
(PMI-B430□□)

510オフィスチェア

W510×D515×H744(SH430)

29,500円(税別) 才数 11 梱口数1 4脚入



ベージュ(ブラックフレーム) (PMI-B430 BE) BRD(ブラックフレーム) (PMI-B430 BRD) グレー(ブラックフレーム) (PMI-B430 GL) モスグリーン(ブラックフレーム) (PMI-B430 MG) ネイビー(ブラックフレーム) (PMI-B430 NV) TC(ブラックフレーム) (PMI-B430 TC) イエロー(ブラックフレーム) (PMI-B430 YL)



SLI-35

- 主材質／ウレタン・PP・GF樹脂
- 塗装／粉体

- シンクロッキング
- ロッキング強弱調節
- ガス上下調節
- オフィスのフリーアドレスや在宅ワークなどで長時間使用しても疲れない座り心地
- シンプルデザインなのであらゆるシーンでお使いいただけます

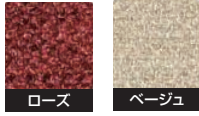

5色対応／ローズ・ベージュ・ブルー・オフブラック・グリーン

受注後出荷に
約5日～10日かかります
受注後キャンセル不可

グリーン購入法適合商品



1-2
630昇降チェアー
W630×D555×H905～995(SH430～520)
206,000円(税別) 才数 11.5 梱口数 1

フリーダムチェア

- 主材質／PP樹脂・スチール・ウレタンフォーム・合板
背:スチールパイプ・ウレタンフォーム・布
座:PP樹脂成型品・成型合板・スチールパイプ・モールドウレタン・布
肘:PP樹脂成型品・スチール
脚部:強化樹脂成型品・60φウレタン双輪キャスター

●生産国／中国

- 人間工学に基づいて開発された3D座面や、調整可能なヘッドレスト
- ランバーサポートクッション・フットレストを装備
- オフィスや在宅ワーク、パソコンルームなど使用出来る快適チェア
- ※ノックダウン商品

5色対応／グレー・カーキ・ベージュ・ネイビー・ブラック

受注後出荷に
約5日～10日かかります
受注後キャンセル不可



3-4-5-6-7
(GCV33-F)
690チェア
W690×D690×H1150～1210(SH415～475)
125,000円(税別) 才数 7.0 梱口数 1



APSオフィスチェア

- 主材質／【APS-M01】
背/座:スチールメッキ仕上げ・ポリエステルメッシュ
脚:スチールメッキ仕上げ・ナイロンキャスター
【APS-N02】【APS-L03】【APS-H04】【APS-NH05】
背/座:スチールメッキ仕上げ・PU・PVC
脚:スチールメッキ仕上げ・ナイロンキャスター

●生産国／中国

- ガスシリンダー式昇降
- 背・座一体式ロッキング機能
- デザイン性の高いオフィスチェアシリーズ
- ミーティングルームにも最適



2色対応／ブラック・キャメル

- N02-L03のみ、ブラック・キャメルの2色対応
- M01-H04-NH05はブラック色のみ

8 APS-M01
570オフィスチェア
(メッシュタイプ)
W570×D610×H820～900(SH400～480)
72,500円(税別) 才数 6.7 梱口数 1

9 APS-N02
10 APS-N02(CA)
570オフィスチェア
(レザータイプ)
W570×D610×H820～900(SH405～485)
75,500円(税別) 才数 6.7 梱口数 1

11 APS-L03
12 APS-L03(CA)
570オフィスチェア
(クッション付ローバックタイプ)
W570×D610×H875～955(SH440～520)
90,500円(税別) 才数 7.5 梱口数 1

13 APS-H04
570オフィスチェア
(クッション付ハイバックタイプ)
W570×D640×H1035～1115(SH440～520)
96,000円(税別) 才数 9 梱口数 1

14 APS-NH05
570オフィスチェア
(レザーハイバックタイプ)
W570×D640×H1035～1115(SH405～485)
79,000円(税別) 才数 7.5 梱口数 1

受注後出荷に
約10日かかります
受注後キャンセル不可

C-301

- 主材質/PU(ヴァインテージ調)・ウレタン・スチール
- 色/ダークブラウン
- 生産国/中国

- オットマンを足元にコンパクト収納出来る構造
- オットマンが座面下にコンパクト収納出来て、簡単に引き出せば、足を伸ばしてゆったりと寛げます
- フルリクライニング
- ガス圧昇降



1
680オフィスチェア
W680×D700~1650×H1100~1150(SH450~500)

78,500円(税別) 才数 8.5 梱口数 1

受注後出荷に
約3日~7日かかります

C-705

- 主材質/牛革・PU・ウレタン・ポケットコイル
- 色/ブラック
- 生産国/中国

- ポケットコイルとウレタンの二重構造
- 座面のベースにポケットコイルとウレタンを使うことで底着き感をなくしました
- 肘は跳ね上げ式、ロッキング機能
- ガス式昇降
- マルチ肘、前後、左右調整機能付
- 座面には肌触りの良い本革を贅沢に使用



2
720オフィスチェア
W720×D800×H1100~1170(SH430~550)

84,000円(税別) 才数 7.6 梱口数 1

受注後出荷に
約3日~7日かかります



Nエルサ

- 主材質/PU・スチール
- 色/ブラウン
- 生産国/中国

- 肘跳ね上げ式
- ロッキング機能付
- 昇降式



3
670オフィスチェア
W670×D610×H920~1020(SH430~530)

28,000円(税別) 才数 4 梱口数 1

JC-400

- 主材質/合成皮革・ウレタン・スチール
- 生産国/中国

- 座面ポケットコイル
- ロッキング機能
- 跳ね上げ式肘かけ
- 組立式
- キャスター付
- ガス圧昇降機能がついたポリウムのある豪華スタイルのチェアで跳ね上げ式の肘かけの為デスクの中まで入りスツキリと収納出来る



4-5
675オフィスチェア
W675×D700×H1065~1140(SH450~525)

40,500円(税別) 才数 5 梱口数 1

2色対応/
ブラック・ダークブラウン

受注後出荷に約3日~
7日かかります

肘跳ね上げ式
肘がしゃまっていた
チェアがスツキリ!

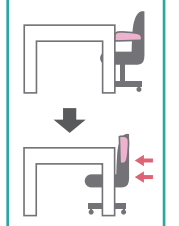

ポケットコイル

JC-300

- 主材質/合成皮革・ウレタン・スチール
- 生産国/中国

- ロッキング機能
- ガス圧昇降
- キャスター付
- ガス圧昇降機能がついたポリウムのあるタイプで安価チェア
- ロッキング機能でリクライニング



6-7
600オフィスチェア
W600×D680×H1085~1160(SH450~525)

33,000円(税別) 才数 5.2 梱口数 1

2色対応/
ブラック・ブラウン

受注後出荷に約3日~
7日かかります

ディグレ

- 主材質/硬質メッシュ
- 生産国/中国

- ガス圧昇降式
- ヘッドレスト(昇降、可動)
- 肘部(6段階昇降、前後可動)
- 背面(上下可動式)
- ウエストサポート:ダイヤル調節
- 座面前後可動式
- フットレスト付
- リクライニング機能
- オフィスチェアの機能はもちろん、リラックス出来る長時間の作業に適したチェアです
- ストレスが掛かりやすい頭部、背面、腰、座面、肘、足元まで幅広く、お好みの位置での調節が可能です
- 座面を引出した最大奥行665mm
- リクライニング~フットレスを伸ばした最大奥行1330mm



8-9
670オフィスチェア
W670×D620~1330×H1140~1200(SH465~550)

76,000円(税別) 才数 5 梱口数 1

マーベル

- 主材質/硬質メッシュ
- 色/ブラック
- 生産国/中国
- ガス圧昇降式 ●ヘッドレスト可動式
- 肘部(6段階昇降、前後可動)
- フットレスト付
- メッシュ仕様で長時間の作業に適したチェアです
- 頭部、肘、足元までお好みの位置での調節が可能です



1
640オフィスチェア
W640×D680×H1220~1300(SH475~550)

60,000円(税別) 字数 5 個口数 1



ブレンダ

- 主材質/張地:ポリエステル
構造部材:金属(鋼)・ナイロン
クッション材:ウレタンフォーム
脚部:スチール
- 塗装/スチール:エポキシ樹脂
- 生産国/中国

- 可動式アームレスト ●昇降機能
- ロック機能●キャスター付
- 肉厚座面で快適な座り心地
- 背中のラインにフィットする構造
- リラックスできるロック機能
- 快適なハイバック仕様



年中快適なメッシュ素材



2 (37905)
3 (37906)
4 (37907)
675ハイバックアームアップチェア
W675×D685×H1070~1145(SH435~510)

51,500円(税別) 字数 5 個口数 1

3色対応/
ブラック・グレー・カーキ

受注後出荷に約3日~
7日かかります
受注後キャンセル不可

NC-40

- 主材質/ポリエステル・ウレタン・ナイロン樹脂
- 生産国/中国

- メッシュ生地で跳ね上げ式のひじ掛け ●組立式
- キャスター付 ●ロック機能
- ランバーサポート機能付
- ガス圧昇降機能がついたメッシュ生地のハイバックスタイルのチェア
- ヘッドレストは高さ・角度調整が可能
- ひじ掛けが跳ね上げ式の為デスク奥までスッキリ収納できます



5・6・7
630オフィスチェア
W630×D610×H1130~1210(SH440~520)

28,500円(税別) 字数 4.8 個口数 1

3色対応/
ブラック・レッド・グレー

受注後出荷に約3日~
7日かかります

FGチェア

- 主材質/張地:ポリプロピレン樹脂
座面:モールドウレタン
脚部:PUキャスター
ガスシリンダー
- 生産国/中国

2色対応/ブラック・グレー

- 2Dヘッドセット
- ランバーサポート4方向調整可能(上下前後)
- アームレスト上下調節可能
- カラダファクトリー監修の人間工学チェアです

整体・骨盤 KA-RA-DA factory カラダファクトリー



8・9
630オフィスチェア
W630×D540×H1130(SH400~470)

34,500円(税別) 字数 4.2 個口数 1

C-200

- 主材質/ポリエステル・ウレタン・ナイロン樹脂
- 生産国/中国

- メッシュ生地で跳ね上げ式のひじ掛け ●組立式
- キャスター付 ●ロック機能 ●ハイバックスタイル
- ガス圧昇降機能がついたメッシュ生地のハイバックスタイルのチェアで人間工学に基づいた美しいシルエット
- ソフトウレタンの柔らかい座り心地
- ひじ掛けが跳ね上げ式の為デスク奥までスッキリ収納できます



10・11・12・13
670オフィスチェア
W670×D680×H1070~1150(SH430~510)

40,000円(税別) 字数 5.2 個口数 1

4色対応/ブラック・ピンク
グリーン・グレー

受注後出荷に約3日~
7日かかります

NC-30

- 主材質/ポリエステル・ウレタン・ナイロン樹脂
- 生産国/中国

- メッシュ生地で跳ね上げ式のひじ掛け ●組立式
- ガス圧昇降 ●キャスター付 ●ロック機能
- ガス圧昇降機能がついたメッシュ生地の安価タイプチェア
- ひじ掛けが跳ね上げ式の為デスク奥までスッキリ収納できます

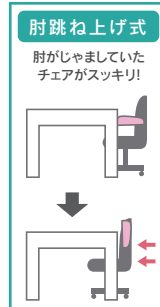

14・15
580オフィスチェア
W580×D565×H880~980(SH420~520)

21,000円(税別) 字数 3.8 個口数 1

2色対応/
ブラック・ブルー

受注後出荷に約3日~
7日かかります



JC-200

●主材質/ポリエステル・ウレタン・ナイロン樹脂
●生産国/中国

- メッシュ生地でアングルタイプのひじ掛け ●組立式
- ガス圧昇降 ●キャスター付
- ロッキング機能
- ガス圧昇降機能がついたメッシュ生地の安価タイプチェア
- ハイバックスタイルでゆったりと寛げます



1・2・3・4
620オフィスチェア
W620×D560×H1060~1135 (SH435~510)

20,000円(税別) 才数 3.5 梱口数 1

4色対応/ブラック・グレー
ブルー・レッド

受注後出荷に約3日~
7日かかります

NC-35

●主材質/ポリエステル・ウレタン・ナイロン樹脂
●生産国/中国

- メッシュ生地で跳ね上げ式のひじ掛け ●組立式
- ガス圧昇降 ●キャスター付 ●ロッキング機能
- ガス圧昇降機能がついたメッシュ生地のコンパクトスタイルのチェア
- 座面高さのローを38cmまで低くした小さい女性の方でも使用し易いコンパクトチェア
- ひじ掛けが跳ね上げ式の為デスク奥までスッキリ収納できます



5・6・7・8
580オフィスチェア
W580×D565×H860~920 (SH380~440)

23,000円(税別) 才数 3.8 梱口数 1

ハンター

●主材質/張地:ポリエステル(メッシュ)
構造部材:金属(鋼)・ナイロン樹脂・合板
クッション材:ウレタンフォーム

●生産国/中国

3色対応/ブラック・グリーン・オレンジ

- ガス昇降機能 ●ランバーサポート ●キャスター付
- メッシュ素材で長時間のデスクワークでも蒸れずに快適
- 背中の緩やかなカーブとランバーサポートが背中にフィットし、腰の負担を軽減



9 (90866)
10 (90867)
11 (90868)
520メッシュバックチェア(肘無)
W520×D585×H880~990 (SH435~540)

21,000円(税別) 才数 2 梱口数 1

12 (90870)
13 (90871)
14 (90872)
530メッシュバックチェア(肘付)
W530×D585×H880~990 (SH435~540)

24,000円(税別) 才数 2.6 梱口数 1

受注後出荷に約3日~
7日かかります

受注後キャンセル不可

FEMオフィスチェア

●材質/背:PP樹脂成型品+ポリエステルメッシュ
座:合板+ウレタン+ポリエステルメッシュ
脚:樹脂成型品+ナイロンキャスター

●生産国/中国

- ガスリジダー式座昇降
- 背・座一体式ロッキング機能
- 肘付きでコンパクトなサイズのメッシュチェア
- 肘は可動式で、使わない時は持ち上げておくことが可能です

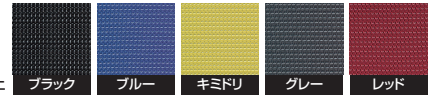

15・16・17・18・19 (FEM-14A□□)
600オフィスチェア
W600×D560×H900~985 (SH430~515)

44,500円(税別) 才数 3.8 梱口数 1



FP-100

●主材質/ポリエステル・ウレタン合成樹脂・スチール
●生産国/中国

- 型崩れや反発性の低下を起こしにくく、圧迫感のない優しい座り心地
- 収納式ハンギングフック付でジャケットや小物等を掛けられます
- 弾力、耐久性やフィット感に優れたモールドウレタンを使用の為、長時間座っても疲れにくい座り心地抜群のチェア
- 組立式



20・21・22
530オフィスチェア
W530×D535×H820~935 (SH430~545)

31,500円(税別) 才数 3.6 梱口数 1

3色対応/ブルー
グレー・ワイン

受注後出荷に約3日~
7日かかります



JC-100

●主材質/ポリエステル・ウレタン・ナイロン樹脂
●生産国/中国

- メッシュ生地でアングルタイプのひじ掛け ●組立式
- ガス圧昇降 ●キャスター付
- ガス圧昇降機能がついたメッシュ生地の安価タイプチェア



23・24・25・26
600オフィスチェア
W600×D540×H865~985 (SH405~525)

16,500円(税別) 才数 2.5 梱口数 1

デニーロ

- 主材質/積層合板・ウレタン・スチール
- 張地/PU (ブラック・ブラウン)
ファブリック (ホワイト)
コーデュロイ (グリーン・ベージュ)
- 生産国/中国

- ガス圧式
- 背面の積層が美しい木目でインテリア性の高いホームチェアアアです
- ナチュラル色の木目がナチュラル系のお部屋と合いやすく、他社製品のデスクとも良く合う



1・2・3・4・5
480ホームチェア
W480×D500×H745～815 (SH420～490)
33,500円(税別) ③ ①

5色対応/
ブラウン・ブラック・
ホワイト・グリーン・ベージュ

受注後出荷に約3日～
7日かかります
受注後キャンセル不可



C-040

- 主材質/ポリエステル・合成樹脂・スチール
- 生産国/中国

- ヘッドレスト、背もたれ高さ調整可能
- リクライニング機能 ●組立式
- 背もたれの高さ、ヘッドレストをお好みの位置に調整出来る
- ヘッドレストは10段階の調整出来る機能付きのチェアア



6・7・8・9
580メッシュチェア
W580×D530×H1150～1230 (SH430～510)
33,000円(税別) ③ ①

4色対応/ワイン・グレー
ブラック・グリーン

受注後出荷に約3日～
7日かかります

特徴は3つのポイント!!



コルダ

- 主材質/ファブリック・オーク材成型合板・スチール
- 塗装/ラッカー粉体
- 生産国/中国



10・11
570回転昇降チェア
W570×D520×H750～820 (SH410～480)
36,000円(税別) ⑥ ①

2色対応/グレー・アイボリー

- 昇降式 ●回転式
- 背、肘には天然木オーク材突板を使用しています



イザヤ

- 主材質/PU・スチール
- 塗装/粉体
- 生産国/中国



12・13
580オフィスチェア
W580×D590×H790～890 (SH450～550)
40,000円(税別) ⑥ ①

2色対応/
ライトブラウン・グレー

- 肘付でモダンでオシャレなOAチェア
- 昇降式、回転式、キャスター付
- レトロ感漂うデスクチェア



パゼット

- 主材質/ファブリック
- 生産国/中国
- ガス圧昇降式
- リクライニング調節ダイヤル付
- 背面、座面、肘部のクッション性に優れたオフィスチェアアです



14・15
600オフィスチェア
W600×D635×H870～975 (SH530～635)
28,500円(税別) ④ ①

2色対応/
ダークブルー・ブラウン



グレン

- 主材質/PU・ウォールナット成型合板・スチール
- 塗装/ラッカー
- 生産国/中国



16・17・18
600オフィスチェア
W600×D590×H700～800 (SH450～540)
40,000円(税別) ⑤ ①

3色対応/
ワインレッド・ネイビー・クリーム

- 背から座面にかけて天然木ウォールナット突板仕様で高級感を演出
- 昇降式、回転式、キャスター付

RC-350

- 主材質/PVC・ウレタン・合成樹脂
- 生産国/中国

- レーシングキャスター ●ロッキング機能 ●ガス圧昇降
- ヘッド、腰当てクッション付
- オットマンが座面下にコンパクトに収納出来る、簡単に引き出せば、足を伸ばしてゆったりと寛げる
- ゲーミングチェアとして使用されている人気デザインのチェア



1・2・3・4
700レーシングチェア
W700×D550×H1190~1270(SH430~510)
49,000円(税別) ① ② ③ ④

4色対応/レッド・ブルー・グレー・グリーン

受注後出荷に約3日~7日かかります

RC-200

- 主材質/PVC・ウレタン・合成樹脂
- 生産国/中国

- 人気継続中のゲーミングチェア
- ロッキング機能
- ヘッド、腰当てクッション付
- キャスター付きで自由に移動出来るガス圧昇降機能がついたチェア
- ゲーミングチェアとして使用されている人気デザインのチェア
- 組立式



5・6・7・8
615レーシングチェア
W615×D640×H1170~1250(SH420~500)
28,500円(税別) ① ② ③ ④ ⑤

4色対応/レッド・ブルー・グレー・グリーン

受注後出荷に約3日~7日かかります

バリー

- 主材質/メッシュ・樹脂
- 色/ブラック/グレー
- 生産国/中国

- ロッキング機能
- リクライニング約90~150度
- 昇降式
- 首、腰枕付
- フットレス付
- 耐荷重約150kg



9
640ゲーミングチェア
W640×D510×H1240~1340(SH450~550)
31,500円(税別) ① ② ③ ④

スパイダーII(学童用チェア)

- 主材質/合成皮革・スチール・ウレタン
- 塗装/粉体
- 生産国/中国

- レーシングスタイルのカッコいい学童チェア ●組立式
- ソフトな肌触りと通気性を高めた座り心地で学習環境をサポートします
- 荷重が掛かるセンターラインには蒸れにくいハンチング加工の構造を施行
- オプションで脚載せリングが取り付けられます



10・11・12・13
400レーシングチェア
W400×D520×H830~900(SH430~500)
24,000円(税別) ① ② ③ ④

4色対応/ブルー・レッド・グレー・MS-BL

受注後出荷に約3日~7日かかります



オプション
14 (FR-45)
脚載せリング
W440×D280×H90
5,000円(税別) ① ② ③ ④

ブラッド

- 主材質/メッシュ・樹脂
- 色/ブラック/グレー
- 生産国/中国

- ロッキング機能
- リクライニング約90~150度
- 昇降式
- 首、腰枕付
- 耐荷重約150kg



15
640ゲーミングチェア
W640×D510×H1240~1340(SH450~550)
27,500円(税別) ① ② ③ ④

CL-330

- 主材質/ウレタン・合成皮革・スチール
- 生産国/中国

- ガス圧昇降 ●組立式
- 軽量タイプのキャスター付で移動が楽々
- 女性の方に人気のシンプルデザイン



16・17・18・19
580カジュアルチェア
W580×D620×H770~850(SH410~490)
30,000円(税別) ① ② ③ ④

受注後出荷に約3日~7日かかります

4色対応/ライトブラウン・ミドルブラウン・ブラウン・ダークブラウン

プリンセスチェア メリー

- 主材質/ポリエステルスチール・ウレタン
- 塗装/粉体
- 生産国/中国

- プリンセススタイルの可愛い学童チェア
- ソフトな肌触りを高めたスエード生地がさらさらして肌触りの良いチェア
- 可愛い貝殻のデザインの背もたれとホワイトカラーの脚を取り付けた女の子用チェア
- オプションで脚載リングが取り付けられます



1-2-3
500学童用チェア
W500×D480×H660~760 (SH440~540)
28,500円(税別) 才数 3.7 梱口数 1

3色対応/
ピンク・パープル・ブルー

受注後出荷に
約3日~7日かかります



オプション
4 (FR-45)
脚載せリング
W440×D280×H90
5,000円(税別) 才数 0.5 梱口数 1

プリンセスチェア ハニー

- 主材質/ポリエステル・スチール・ウレタン
- 塗装/粉体
- 生産国/中国

- プリンセススタイルの可愛い学童チェア
- 子供に大人気定番のデザインで背もたれをハート型にした可愛いチェア
- ハート型のデザインの背もたれとホワイトカラーの脚を取り付けた女の子用チェア
- オプションで脚載リングが取り付けられます



5-6-7
430学童用チェア
W430×D520×H790~890 (SH430~530)
25,500円(税別) 才数 1.9 梱口数 1

3色対応/
ピンク・パープル・ブルー

受注後出荷に
約3日~7日かかります



オプション
8 (FR-45)
脚載せリング
W440×D280×H90
5,000円(税別) 才数 0.5 梱口数 1

CF104-MX

- 主材質/スチールパイプ
- 塗装/粉体

- フラット収納ができる!
- スリムサイズ(座幅360mm)
- 折りたたみチェアの定番モデル
- 商品重量3.8kg



グリーン購入法適合商品



9-10-11
455パイプ椅子
W455×D437×H740 (SH420)
16,500円(税別) 才数 3.2 梱口数 1 6脚入

3色対応/ブルー・
グリーン・ダークブラウン

受注後出荷に
約5日~10日かかります
受注後キャンセル不可

チェア発注単位6脚

SCF60-MX

- 主材質/アルミパイプ
- 塗装/粉体

- 軽量設計で搬入出作業をサポート
- 女性でも楽に持てます
- アルミフレームのスタンダードモデル
- 商品重量2.8kg



グリーン購入法適合商品



12-13
460パイプ椅子
W460×D460×H760 (SH420)
25,500円(税別) 才数 4.2 梱口数 1 6脚入

2色対応/
ブルー・ダークブラウン

受注後出荷に
約5日~10日かかります
受注後キャンセル不可

チェア発注単位6脚

CD79-MX

- 主材質/スチールパイプ
- 塗装/粉体
- 色/ブラック

- 低座高 (SH300)
- スタッキングチェア
- 商品重量4.1kg



グリーン購入法適合商品



14
490パイプ椅子
W490×D512×H586 (SH300)
33,500円(税別) 才数 7.8 梱口数 1 4脚入

CF104-MX SH300

- 主材質/スチールパイプ
- 塗装/粉体

- フラット収納ができる!
- スリムサイズ(座幅360mm)
- 折りたたみチェアの定番モデル
- 低座高タイプ
- 商品重量3.6kg



グリーン購入法適合商品

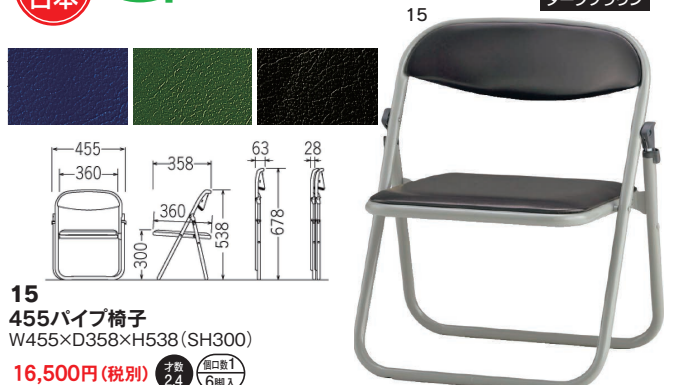

15
455パイプ椅子
W455×D358×H538 (SH300)
16,500円(税別) 才数 2.4 梱口数 1 6脚入

3色対応/ブルー・
グリーン・ダークブラウン

受注後出荷に
約5日~10日かかります
受注後キャンセル不可

チェア発注単位6脚

立介(たすけ)

- 材質/スチールパイプ
- 塗装/粉体
- 電源を使わずに着座や起立動作をアシスト
- 自立を助け、介助の負担を軽減する起立介助チェア
- 商品の重量9kg
- 推奨適応体重は40~80kgです
- 40kg未満の方が着座されても、座が下りずに正しく作動しない場合があります

生産国
日本



1 ライトグリーン



2 ディープブルー



1-2
566チェアー
W566×D568×H750 (SH435)
145,000円(税別) 才数 9.2 個口数 1

5色対応/ライトグリーン・マスタード・アイボリー・レッド・ディープブルー

受注後出荷に
約5日~10日かかります
受注後キャンセル不可

グリーン購入法適合商品

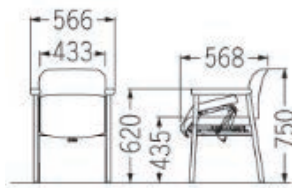

ミッドタウン

●お得な3点セット

- 主材質/ファブリック
- 天板:7mm強化ガラス
- 脚:スチール
- 色/マルチプル
- 塗装/脚:スチール粉体
- 生産国/中国



3
カフェ3点セット
テーブル/
W600×D600×H700 才数 2.3 個口数 1
チェア/
W540×D610×H720 (SH430) 才数 14.7 個口数 1
600テーブル+(チェア×2) 2脚入
76,000円(税別) 才数 17 個口数 2

チーク

- 主材質/チーク
- 生産国/インドネシア
- 完成品
- 折りたたみ時:(テーブル)W50×H58×厚み7.5cm(チェア)W47×H109×厚み8cm
- 世界三大銘木のチーク材を使用
- 美しい木目と強靱な耐久性があり、家具材・彫刻材・船舶材・建築材などに使用されます
- 折りたたんで狭いスキマにも収納できます



(55101)

4
D3点セット販売
67,000円(税別) 才数 4.3 個口数 2
500折りたたみ式テーブル(55000)
W500×D500×H505 才数 0.9 個口数 1
470折りたたみ式チェア(55101)
W470×D610×H885 (SH465) 才数 3.4 個口数 1
※テーブル×1・チェア×2のD3点セット



マルシェ

- 主材質/天然木
- 張り材:ポリエステル100%
- クッション:ウレタンフォーム
- 塗装/ラッカー
- 生産国/インドネシア
- 完成品
- 天然木を使用した、高級感あふれる手彫り仕上げ
- ゆったりとした座り心地
- インテリアとしても素敵な一品です

受注後出荷に
約7日~10日かかります
受注後キャンセル不可



5 (28560)
540チェア(肘無)
W540×D620×H910 (SH445)
89,000円(税別) 才数 12.3 個口数 1



6 (28561)
590チェア(肘付)
W590×D640×H910 (SH445)
94,500円(税別) 才数 14.3 個口数 1



フランスカ

- 主材質/マホガニー
- 塗装/ラッカー
- 生産国/インドネシア
- 天然木を使用した、高級感あふれる手彫り仕上げ
- 完成品

2色対応/ブラウン・ホワイト

受注後出荷に
約7日~10日かかります
受注後キャンセル不可



7-8 (90021) (92174)
510チェア(肘無)
W510×D520×H970 (SH485)
81,000円(税別) 才数 11.2 個口数 1

9-10 (90022) (92175)
510チェア(肘付)
W510×D520×H970 (SH485)
90,500円(税別) 才数 11.2 個口数 1

11-12 (28580) (92176)
500スツール
W500×D370×H450
38,000円(税別) 才数 3.7 個口数 1

ロワール

- 主材質/タモ・PVC
- 塗装/ウレタン
- 生産国/中国



※テーブルは参考商品です



1
590-1Pソファー
W590×600×H810 (SH460)
58,500円(税別) 才数 10.4 梱口数 1

サリブ(ブラウン)

- 主材質/タモ・ファブリック
- 塗装/ウレタン
- 色/木部: ブラウン
- 生産国/中国

●グリーン・ピンクの張地よりお選びできます

チェア2色対応/
グリーン・ピンク



2-3
590-1Pソファー
W590×600×H810 (SH480)
53,500円(税別) 才数 10.4 梱口数 1

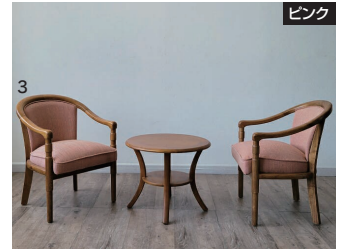

4
600丸センターテーブル
W600×D600×H510
45,500円(税別) 才数 6.8 梱口数 1

チェルシー/セルビアII/パローネ

- 主材質/アッシュ無垢
- 塗装/ラッカー
- 生産国/ベトナム

2色対応/ホワイト・ブラウン

- パローネチェアの木部はアッシュ無垢
- 座面はファブリック(取り外すと板座)
- テーブルは組立式です
- チェアは1ケース2脚入
- アッシュ材は傷、汚れに強く耐久性に優れています

セルビアII・パローネチェア発注単位2脚



5・6 (チェルシー)
600丸テーブル
W600×D600×H560
44,000円(税別) 才数 2.2 梱口数 1



7 (セルビアII)
550チェア
W550×D520×H730 (SH440)
34,500円(税別) 才数 15 梱口数 1 2脚入

8・9 (パローネ)
500チェア
W500×D530×H910 (SH430)
37,000円(税別) 才数 12.8 梱口数 1 2脚入



座面外れます

サリブ(ナチュラル)

- 主材質/タモ・PVC
- 塗装/ウレタン
- 色/木部: ナチュラル
- 生産国/中国

チェア2色対応/
ナチュラル/グレー・
ナチュラル/ブラック



10-11
590-1Pソファー(ナチュラル)
W590×600×H810 (SH460)
53,500円(税別) 才数 10.6 梱口数 1



12
600丸センターテーブル(ナチュラル)
W600×D600×H510
45,500円(税別) 才数 6.8 梱口数 1



PPガーデンチェア

- 主材質/ポリプロピレン
- 色/ブラック
- 生産国/中国

- 使わないときは積み重ねて、場所を取らずに収納できます
- 積み重ねたときに座面が傷つきにくいように、座面に固いゴムが付いています
- プラスチック製でも、しっかりとした丈夫なつくりです
- 足裏にはすべり止めの固いゴムが付いているので、床が傷つきにくく、安心してお座りいただけます
- バラ売り不可
- 屋外使用可能
- スタッキング可能
- C1605PDGのみ組立式(脚後付)
- 発注単位があります

受注後出荷に
約5日~10日かかります
受注後キャンセル不可



13 (C1601)
480ガーデンチェア(6脚単位)
W480×D500×H880 (SH450)
21,000円(税別) 才数 11 梱口数 1 6脚入

14 (C1602PDG)
530ガーデンアームチェア-A(6脚単位)
W530×D500×H880 (SH450)
22,500円(税別) 才数 16.8 梱口数 1 6脚入



15 (C1605PDG)
580ガーデンアームチェア-B(4脚単位)
W580×D550×H830 (SH450)
22,500円(税別) 才数 8 梱口数 1 4脚入



イームズRe (176)

2色対応 / PWC(カラフル)・PWS(スマート)

- 主材質 / 天板:MDF・脚:ビーチ材
- 塗装 / ウレタン
- 色 / テーブル: ホワイト
- 天板厚 / 18mm
- 生産国 / 中国

組み立て方 背面を裏返し4箇所ネジ止めします



- チェア(PWC)カラフルはファブリック生地
- チェア(PWS)スマートはファブリックレザー生地
- テーブル脚簡単取り付け(足裏にアジャスター付)テーブルホワイト色のみ
- チェア脚簡単取り付け
- オシャレなパッチワーク柄で美しいフォルムのイームズチェアです
- ハンドメイドを思わせるパッチワークの生地を全面に貼り付けています

1
700角テーブル
W700×D700×H760
25,500円(税別) 才数 4.1 梱包数 1

2
800丸テーブル
W800×D800×H760
27,500円(税別) 才数 4.3 梱包数 1

3
470シェルチェア(PWC)
W470×D550×H820 (SH460)
19,000円(税別) 才数 4.4 梱包数 1

4
470シェルチェア(PWS)
W470×D550×H820 (SH460)
19,000円(税別) 才数 4.4 梱包数 1

PWC (カラフル)

PWS (スマート)

マーレ

- 主材質 / (テーブル) 天板:4mm強化ガラス 脚:スチール (チェア) フレーム:藤(PEコード) 座面:ウレタン 脚:スチール
- 色 / ナチュラル
- 生産国 / 中国



肘無しチェア・リゾートチェア 発注単位2脚

- チェア(ハンギング除く)の座面は撥水加工で多少の水分は弾きます

5
600サイドテーブル
W600×D600×H600
19,000円(税別) 才数 1.5 梱包数 2

7
800カフェテーブル
W800×D800×H700
25,000円(税別) 才数 2 梱包数 2

8
445チェア(肘無し)
W445×D650×H835 (SH500)
25,000円(税別) 才数 5 梱包数 1 2脚入

9
580リゾートチェア
W580×D555×H750 (SH470)
30,500円(税別) 才数 7 梱包数 1 2脚入

10
1300-2Pチェア
W1300×D645×H815 (SH480)
68,500円(税別) 才数 14 梱包数 1

10
1150ハンギングチェア
W1150×D1060×H2000
68,500円(税別) 才数 40 梱包数 3

フォーク

- 主材質 / セラミック・スチール
- 塗装 / 粉体
- 天板厚 / 12mm
- 生産国 / 中国

2色対応 / グレー・ホワイト

- 熱・傷に強いセラミック素材
- 組み立て式



11-12
700テーブル
W700×D700×H735
42,000円(税別) 才数 4.2 梱包数 2

カティ

- 主材質 / タモ突板(ナチュラル) ウォールナット突板(ブラウン) 脚:ビーチ材
- 生産国 / 中国

2色対応 / ナチュラル・ブラウン

- 組み立て式
- 600円形のカフェ気分が味わえるコーヒーテーブル
- ブラウン色はウォールナット突板 ナチュラル色はタモ突板と高級感ある仕上がりがデザインチェアと相性抜群です



13-14
600コーヒーテーブル
W600×D600×H720
28,000円(税別) 才数 2 梱包数 2

※チェアは参考商品です

シェル (Shell)

- 主材質/フレーム:アッシュ無垢
座面:ファブリック/ペーパーコード
- 塗装/ウレタン
- 生産国/ベトナム

●柔らかなカーブで優しく包み込み美しい背もたれ
●優しい色合いと存在感がどのような空間にも相性よくマッチング

ファブリック2色対応/
ブラウン/ブルー
ナチュラル/グリーン

ペーパーコード2色対応/
ブラウン・ナチュラル



1・2
560チェア(ファブリック)
W560×D530×H750(SH430)
48,000円(税別) 才数 9 梱口数 1

3・4
560チェア(ペーパーコード)
W560×D530×H750(SH430)
48,000円(税別) 才数 9 梱口数 1

チルドレンノルディック

- 主材質/ビーチ・ペーパーコード
- 塗装/オイル・ウレタン
- 生産国/中国
- 座面撥水加工

2色対応/
ナチュラル・ブラウン



5・6
370チャイルドチェア
W370×D350×H490(SH280)
28,000円(税別) 才数 3.5 梱口数 1



CLD-360 (リビングチェア)

- 主材質/ウレタン・合成皮革(PU)・スチール
- 生産国/中国

●ガス圧昇降・360°回転式
●食卓用リビングチェアでガス圧昇降式の新タイプのチェア
●高さ調整を自由にできるフィット感抜群の座り心地の昇降チェア
●組立式

2色対応/
ミディアムブラウン・ブラック

受注後出荷に約3日～
7日かかります



7・8
550回転リビングチェア
W550×D570×H785～845(SH430～490)
35,000円(税別) 才数 4.9 梱口数 1

CLD-355

- 主材質/ウレタン・合成皮革(PU)・スチール
- 生産国/中国

●ガス圧昇降・360°回転式
●食卓用リビングチェアでガス圧昇降式の新タイプのチェア
●高さ調整を自由にできるフィット感抜群の座り心地の良いチェアです
●組立式

2色対応/ライトブラウン・
ダークブラウン

受注後出荷に約3日～
7日かかります



9・10
540回転リビングチェア
W540×D560×H715～775(SH440～500)
34,000円(税別) 才数 4.9 梱口数 1

CH-509 (カウンターチェア)

- 主材質/合成皮革・ウレタン・スチール
- 塗装/粉体
- 生産国/中国

●ガス圧昇降
●円盤型脚形状
●脚の色合いはブロンズ色で落ち着いた色合いに仕上げました
●背もたれを曲面デザインにし、お洒落で身体を包み込んでくれる構造のバーチェア
●ガス圧昇降式でお好みの高さ調整してご使用いただけます

2色対応/
ブラック・ブラウン

受注後出荷に約3日～
7日かかります

11・12
470カウンターチェア
W470×D535×H895～1195(SH580～810)
21,500円(税別) 才数 2.8 梱口数 1



CH-505 (カウンターチェア)

- 主材質/合成皮革・ウレタン・スチール
- 塗装/粉体
- 生産国/中国

●ガス圧昇降
●円盤型脚形状
●脚の色合いはブロンズ色で落ち着いた色合いに仕上げました
●お洒落な座面・背もたれと充実した座り心地を追求して仕上げたバーチェア
●ガス圧昇降式でお好みの高さ調整してご使用いただけます

2色対応/レッド・グレー

受注後出荷に約3日～
7日かかります

13・14
430カウンターチェア
W430×D530×H905～1105(SH570～810)
21,500円(税別) 才数 2.8 梱口数 1



CH-507

2色対応 / ブラック・グレー

- 主材質 / 合成皮革・ウレタン・スチール
- 塗装 / 粉体
- 生産国 / 中国

- ガス圧昇降
- 円盤型脚形状
- 脚の色合いはブロンズ色で落ち着いた色合いに仕上げました
- 2トーンカラーのお洒落で他に無い色使いをしたデザインのバーチェア
- ガス圧昇降式で好みの高さに調整してご使用いただけます

受注後出荷に約3日~7日かかります



1・2
515カウンターチェア
W515×D565×H885~1095 (SH550~800)

21,500円(税別) 才数 4 梱口数 1

CH-501

3色対応 / ブラウン
ダークブラウン・アイボリー

- 主材質 / 合成皮革・ウレタン・スチール
- 塗装 / 粉体
- 生産国 / 中国

- ガス圧昇降
- 円盤型脚形状
- 脚の色合いはブロンズ色で落ち着いた色合いに仕上げました
- クッション性を座面・背もたれと良くして座り心地を追及して仕上げたバーチェア
- ガス圧昇降式で好みの高さに調整してご使用いただけます

受注後出荷に約3日~7日かかります



3・4・5
440カウンターチェア
W440×D525×H885~1095 (SH610~850)

20,000円(税別) 才数 2 梱口数 1

シェル

3色対応 / ブラック
ホワイト・レッド

- 主材質 / 合成皮革(PU)
合構造部材(フレーム部):金属(鋼)
(座部):合板
クッション材:ウレタンフォーム
- 塗装 / メッキ(クロム)
- 生産国 / 中国

- 昇降機能(フットレスト付)
- 360度回転
- お部屋に高級感をもたらすカウンターチェア
- 便利な昇降機能
- 撥水性のある合成皮革でサッと拭くだけでお手入れカンタン
- 包み込むようなフィット型デザイン

受注後出荷に約3日~7日かかります
受注後キャンセル不可



6・7・8
445カウンターチェア
W445×D540×H885~1095 (SH610~820)

27,000円(税別) 才数 2.4 梱口数 1

ブルチーク

- 主材質 / PU・ウォールナット成型合板
脚部:スチール
- 色 / ブラック
- 生産国 / 中国

- 360°回転式、昇降式
- 北欧系やミッドセンチュリー家具と相性も良く、緩やかなカーブのフォルムが快適な座り心地を実現
- 置いておくだけでもインテリアになるカウンターチェア
- 座面高は、63cm~85cmまで調整可能
- 木部は、高級感あるウォールナット突板を使用
- 組み立て式



9
525バーチェア
W525×D510×H925~1145 (SH630~850)

40,000円(税別) 才数 3.3 梱口数 1

イザヤ

2色対応 / ライトブラウン・ベージュ

- 主材質 / PU・スチール
- 塗装 / 粉体
- 生産国 / 中国

- 360°回転式、昇降式
- 組み立て式



10・11
570バーチェア
W570×D560×H940~1160 (SH630~850)

36,000円(税別) 才数 6 梱口数 1

ケイシー

2色対応 / グレー・ライトブラウン

- 主材質 / PU・ウォールナット成型合板
脚部:スチール
- 生産国 / 中国

- クロスステッチと木部のウォールナット突板が特徴的な高級感あるカウンターチェア
- 360°回転式、昇降式
- 組み立て式



12・13
485バーチェア
W485×D480×H840~1060 (SH630~830)

40,000円(税別) 才数 4.5 梱口数 1

ノアル

- 主材質/張地:ファブリック(ポリエステル100%)
フレーム:スチール(φ19mm)
- 塗装/粉体
- 生産国/中国
- チェアは肌ざわりの良いコーデュロイ生地使用

受注後出荷に
約5日~10日かかります
受注後キャンセル不可

1・2・3 (NOAL-CF2)
455ハイチェアー
W455×D560×H870(SH585)
38,500円(税別) 才数 5.3 個口数 1

チェア3色対応/ダークグレー・カーキ・サンドベージュ



エスタ/ミスト/ロイス

- 主材質/[エスタ]
天板・棚板: MDF・ウォールナット突板
脚・柱: スチール
[ミスト]
張地: PU・ウレタンフォームクッション
脚: スチール
[ロイス]
天板・棚板: 強化ガラス・飛散防止フィルム加工
中質繊維板
脚・フレーム: スチール
- 塗装/エスタ: ラッカー
脚・柱: 粉体
ミスト: 脚・フレーム: 粉体
(シリントナーのみクロムメッキ)
ロイス: ラッカー
脚・フレーム: 粉体
- 生産国/エスタ・ロイス: 台湾
ミスト: 中国
- ミストチェアはガスシリンダー昇降
- 組立品

受注後出荷に約7日かかります
受注後キャンセル不可

4 (TCT-1230)
700カウンターテーブル(エスタ)
W700×D700×H1000
40,000円(税別) 才数 2.2 個口数 1

ミスト・ロイス2色対応/ホワイト・ブラック



5 (TCT-1220)
1200カウンターテーブル(エスタ)
W1200×D450×H900
53,500円(税別) 才数 2.7 個口数 1

6 (TCC-661) ホワイト
7 (TCC-669) ブラック
385カウンターチェア(ミスト)
W385×D400×H645~855(SH590~800)
23,000円(税別) 才数 1.7 個口数 1

8 (GCT-2511) ホワイト
9 (GCT-2519) ブラック
1200カウンターテーブル(ロイス)
W1200×D450×H900
53,500円(税別) 才数 2.9 個口数 1



Nララ

- 主材質/スチール
座面: PU
- 生産国/中国
- ガスシリンダー
- 紙飾り付

10・11・12・13・14・15
350バーチェアー
W350×D400×H735~940(SH595~800)
18,500円(税別) 才数 1.7 個口数 1

6色対応/レッド・ブルー・ブラック・ブラウン・キャメル・ダークグリーン



ラピュタ

- 主材質/スチール
- 生産国/中国
- ヴィンテージ加工の為、多少のキズ歪み凹みがありますことご了承ください(個体差あり)
- 木部(パイン材)は軟質ですのでキズ・割れ・反りにご注意ください

16 (19YM03 WH)
17 (19YM04 RD)
18 (19YM05 BK)
590ドラム缶パーテーブル
W590×D590×H1000
63,000円(税別) 才数 14 個口数 1

3色対応/ホワイト・レッド・ブラック

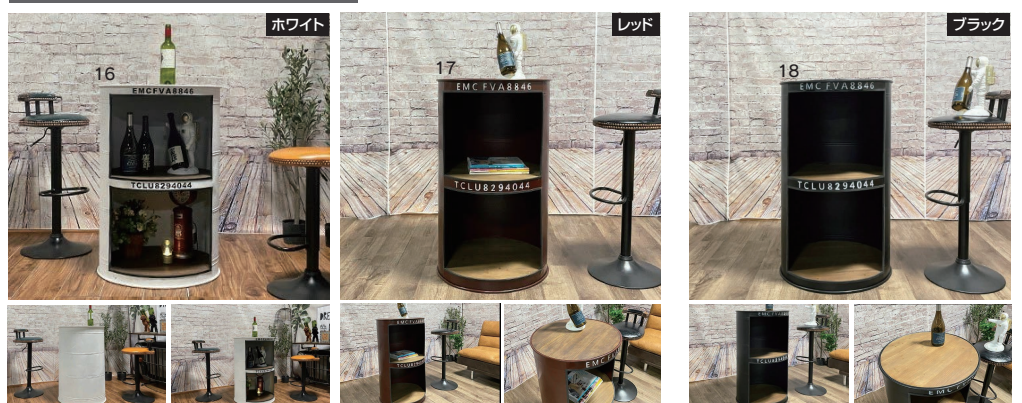

ノック

- 主材質/スチール
座面:PU
- 生産国/中国
- ガスシリンダー
- アメリカ柄とイギリス柄は
座面はレッド色
ブラック・ブラウンは背と同色
その他は座面ブラック



9色対応/ブラック・ブラウン・風船・アメリカ・イギリス・モンキー・ヘップ・モンロー・花束



1・2・3・4・5・6・7・8・9
380バーチェアー
W380×D460×H945~1150 (SH605~810)
21,000円(税別) 才数 2.5 梱口数 1

ヨーデル(スツール)

4色対応/イエロー・グリーン・ブルー・ベーシック

- 主材質/ファブリック・PP
脚:天然木ビーチ
- 生産国/中国
- 組立式
- 生産ロットにより濃淡が異なります



10・11・12・13
480スツール
W480×D350×H450
16,000円(税別) 才数 3 梱口数 1

480スツール4脚入(アソート可)
14,000円(税別) 才数 5.6 梱口数 4脚入

トロペ(CL-790)

- 主材質/アッシュ・積層合板・ポリエステル
- 塗装/ウレタン
- 生産国/中国
- 完成品
- 座面:ファブリック(ベージュ・グリーン・オレンジ)
- 合皮(ダークブラウン・キャメル)
- 天然木アッシュ材の温もり感じる北欧調スツール

5色対応/
ベージュ・グリーン・オレンジ
ダークブラウン・キャメル

受注後出荷に
約3日~7日かかります
受注後キャンセル不可



14・15・16・17・18
480スツール
W480×D330×H420
26,000円(税別) 才数 2.7 梱口数 1

アニマル

- 主材質/ラバー・フランネル生地
- 塗装/ウレタン
- 生産国/中国



19
500アニマルテーブル
W500×D500×H450
33,500円(税別) 才数 2 梱口数 1

20・21・22・23・24
280アニマルチェア
W280×D280×H410 (SH220)
22,000円(税別) 才数 1.4 梱口数 1

Nノルディック(スツール)

- 主材質/ビーチ
- 塗装/オイル・ウレタン
- 生産国/中国
- 座面撥水加工

2色対応/ブラック・ナチュラル



1・2
510スツール
W510×D370×H440

24,000円(税別) 才数 4 梱口数 1

ST8

- 主材質/曲木合板・ファブリック
- 塗装/ラッカー
- 生産国/ベトナム

発注同色4脚単位で
お願いいたします



木部/ウォールナット
座部4色対応/ブラウン・グリーン・
オレンジ・ダークグレー



木部/クリアナチュラル
座部5色対応/ブラウン・グリーン・オレンジ・
ベージュ・ダークグレー



3・4・5・6・7・8・9・10・11
440スタッキングスツール
W435×D390×H440(SH420)

11,500円(税別) 才数 5.2 梱口数 1 4脚入

HP1406

- 主材質/曲木合板・PVC
- 塗装/ラッカー
- 生産国/ベトナム

2色対応/クリアナチュラル・
ウォールナット

発注同色4脚単位で
お願いいたします



12・13
440スタッキングスツール
W435×D390×H440(SH420)

11,500円(税別) 才数 5.6 梱口数 1 4脚入

HP2406A

- 主材質/曲木合板・PVC
- 塗装/ラッカー
- 生産国/ベトナム

2色対応/クリアナチュラル・
ウォールナット

発注同色4脚単位で
お願いいたします



14・15
540スタッキングスツール
W540×D400×H510(SH425)

14,500円(税別) 才数 8 梱口数 1 4脚入

ひのき(丸スツール)

- 主材質/九州産ひのき(総天然木)
- 塗装/水性(白木)・オイル
- 国産ひのきの総天然木
- 白木塗装は水性塗料、その他はオイル塗料を使用

生産国
日本

5色対応/白木・コルク・No.7・No.3・イオリ

発注同色2脚単位でお願いいたします

受注後納期約10日~
2週間程度かかります
受注後キャンセル不可



受注生産品
16・17・18・19・20
330丸スツール
W330×D330×H420

24,000円(税別) 才数 3 梱口数 1 2脚入

バンビ(CL-785)

- 主材質/天然木(アッシュ)・ポリエステル
- 塗装/ウレタン
- 生産国/中国
- 完成品
- 座面:ダークブラウンのみ合皮、他はファブリック

6色対応/
ベージュ・ブラウン・ブルー
レッド・水色・ダークブラウン(合皮)

受注後出荷に
約10日~14日かかります
受注後キャンセル不可

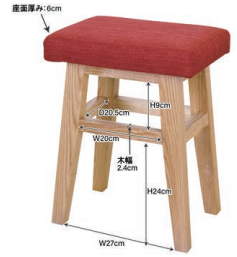

1・2・3・4・5・6
360スツール
W360×D260×H450
20,500円(税別) 才数 1.6 梱包数 1

PC-860

- 主材質/ポリプロピレン
- 生産国/中国
- 完成品
- スタッキング可能
- 機能性とデザイン性を兼ね備えた、アーティストのスタッキングスツール
- ポリプロピレン製なので、汚れてもサッと拭き取れるのでお手入れも簡単

4色対応/ブラック・ホワイト・グレー・ベージュ

受注後出荷に約10日~14日かかります
受注後キャンセル不可



7・8・9・10
380スツール
W380×D380×H455
10,500円(税別) 才数 1 梱包数 1

※スタッキング可

スタッキングスツール

- 主材質/芯材:積層合板・ファブリック
- 生産国/中国
- スチールフレームをひっくり返して高さを調整できます(はずしても使用可)
- 移動が簡単なので、リビング・玄関・食卓など様々な場所でご使用いただけます

5色対応/ゴールド・ピンク・ブルー・パープル・ブラック



11・12・13・14・15
445スタッキングスツール
W445×D445×H300(SH300・375・475)
11,500円(税別) 才数 3.3 梱包数 1

PC-507

- 主材質/スチール・ポリエステル
- 塗装/粉体
- 生産国/中国
- 完成品
- スタッキング可能

2色対応/グレー・アイボリー

受注後出荷に約10日~14日かかります
受注後キャンセル不可



16・17
450スツール
W450×D450×H490
23,000円(税別) 才数 4.2 梱包数 1



キューブ(CL-801)

- 主材質/合板・ポリエステル・天然木(アッシュ)
- 塗装/ラッカー
- 生産国/中国

5色対応/
チャコールグレー・ベージュ・ブラウン・オリーブ・スモークグレー

受注後出荷に約10日~14日かかります
受注後キャンセル不可



1・2・3・4・5

400スツール

W400×D400×H410

30,000円(税別)

才数 2.9
梱包数 1

マヤ

- 主材質/PVC
- 生産国/中国

- 脚高18cm
- 収納庫付

2色対応/ダークブラウン・ブラウン



6・7

400スツール

W400×D400×H270(+180)

14,000円(税別)

才数 2.2
梱包数 1

8・9

750スツール

W750×D400×H270(+180)

23,500円(税別)

才数 4
梱包数 1

収納ベンチ(スツール)

2色対応/グレー・ベージュ

- 主材質/ファブリック・MDF
- 生産国/中国

- 座面耐荷重約100kg
- 引出し内約3kg
- 組立式

幅600スツールは
発注単位2個(アソート可)

10・11

600スツール

W600×D370×H380

14,000円(税別)

才数 1.4
梱包数 1

12・13

760スツール

W760×D370×H380

18,000円(税別)

才数 1.6
梱包数 1



プネ

- 主材質/ファブリック・木枠
- 生産国/中国

6色対応/ライトグレー・イエロー・ネイビー・レッド・ライトブルー・グリーン



14・15・16・17・18・19

380六角スツール

W380×D380×H340

10,000円(税別)

才数 2
梱包数 1

座面は六角形



Desk・Chair

机・チェア

アニマルスツール

- 主材質/PVC(ウシミルク)・テックレザー
- 内部構造/積層合板・ウレタン
- 生産国/中国
- 均等耐荷重110kg
(福岡県工業技術センターにて強度試験済)
- 木製脚(回し込み取付・フェルト付・ガタツキ調整用
ワッシャー付)
- 二重カートン梱包



1・2・3
アニマルスツール トリケラトプス
(ベージュ・ブラウン・迷彩)
W400×D930×H540

15,000円(税別) 才数 3 梱口数 1

4・5
アニマルスツール ビーグル
(ダークブラウン・グリーン)
W350×D620×H410

15,000円(税別) 才数 2.5 梱口数 1

6・7・8
アニマルスツール カメ
(グリーン・イエロー・ライトブラウン)
W440×D640×H350

15,000円(税別) 才数 3.6 梱口数 1

18
アニマルスツール ソウ
(ブラック)
W430×D640×H380

15,000円(税別) 才数 2.5 梱口数 1

9・10・11・12
アニマルスツール カバ
(ブラウン・ベージュ・グリーン・ブラック)
W340×D640×H400

15,000円(税別) 才数 2.5 梱口数 1

19
アニマルスツール ソウ
(ベージュ)
W430×D750×H380

15,000円(税別) 才数 2.5 梱口数 1

13・14・15
アニマルスツール ブルドッグ
(グリーン・ブラウン・グレー)
W360×D650×H370

15,000円(税別) 才数 2.5 梱口数 1

20・21
アニマルスツール ブタ
(ベージュ・グレー)
W420×D650×H410

15,000円(税別) 才数 2.5 梱口数 1

16・17
アニマルスツール ウシ
(ミルク・ゴールド)
W340×D620×H400

15,000円(税別) 才数 2.5 梱口数 1

22・23
アニマルスツール サイ
(ベージュ・ブラック)
W330×D700×H380

15,000円(税別) 才数 2.5 梱口数 1

ミニアニマルスツール

- 主材質/PVC(ウシミルク)・テックレザー
- 内部構造/積層合板・ウレタン
- 生産国/中国
- 均等耐荷重110kg
(福岡県工業技術センターにて強度試験済)
- 木製脚(回し込み取付・フェルト付・ガタツキ調整用
ワッシャー付)
- 二重カートン梱包



24
ミニアニマルスツール ウシ
(ミルク)
W270×D480×H280

8,000円(税別) 才数 1.5 梱口数 1

25
ミニアニマルスツール サイ
(ベージュ)
W270×D530×H290

8,000円(税別) 才数 1.5 梱口数 1

26
ミニアニマルスツール ソウ
(グレー)
W320×D490×H320

8,000円(税別) 才数 1.5 梱口数 1

33・34
ミニアニマルスツール ビーグル
(ベージュ・ブラウン)
W270×D470×H320

8,000円(税別) 才数 1.5 梱口数 1

35・36
ミニアニマルスツール ブルドッグ
(グレー・ブラウン)
W270×D530×H310

8,000円(税別) 才数 1.5 梱口数 1

27
ミニアニマルスツール ソウ
(ブラウン)
W330×D530×H310

8,000円(税別) 才数 1.5 梱口数 1

28・29・30
ミニアニマルスツール カバ
(ベージュ・グリーン・グレー)
W270×D500×H300

8,000円(税別) 才数 1.5 梱口数 1

31・32
ミニアニマルスツール ブタ
(グレー・ベージュ)
W370×D490×H310

8,000円(税別) 才数 1.5 梱口数 1

37・38・39
ミニアニマルスツール トリケラトプス
(グリーン・ベージュ・迷彩)
W290×D680×H380

8,000円(税別) 才数 1.5 梱口数 1

BC-101 スタイルチェア

- 主材質/天然木・ポリエステル・ウレタン
- 塗装/ラッカー
- 生産国/台湾
- 落ち着いたシックカラーから明るいパステル調まで7色カラーのラインナップが揃った北欧スタイルのリビングチェア
- 簡単ワンタッチで4段階の高さ調整可能
- 座面奥行2段階調整可能

1・2・3・4・5・6・7

480スタイルチェア

W480×D550～650×H460～680 (SH420～600)

30,500円(税別) 才数 2.5 梱包数 1

7色対応/レッド・ブラウン・ネイビー・グリーン・パープル・ブラック・ライトブルー

受注後出荷に
約3日～7日かかります



BC-111 スタイルチェア

- 主材質/天然木・ポリエステル・ウレタン
- 塗装/ラッカー
- 生産国/台湾

8・9・10・11

480スタイルチェア

W480×D550～650×H440～680 (SH420～600)

33,000円(税別) 才数 2.5 梱包数 1

4色対応/ネイビー・ピンク・ライトブルー・ブラック

受注後出荷に約3日～7日かかります



EZ-2

- 主材質/ラバー無垢
- 生産国/タイ
- 座ると止まる、沈み込みキャスター仕様
- 高さ3段階調整
- 品質と耐久性にこだわった天然木学習チェア
- 品質を追求し長くご愛用頂いているロングセラー商品です
- ランドセルラックスペース付

12・13・14

420学習チェア

W420×D510×H735 (SH430/460/500)

34,000円(税別) 才数 2 梱包数 1

3色対応/ライトブラウン・ミディアムブラウン・ホワイト



WC-16

- 主材質/天然木
- 塗装/ウレタン
- 生産国/タイ

15・16・17・18・19・20・21

420木製チェア

W420×D450×H760 (SH43～49)

30,500円(税別) 才数 1.6 梱包数 1

7色対応/ミドルブラウン・メイプル・ホワイト・ホワイトウォッシュ(木目)・ライトブラウン・ウォークブラウン・ブラック

受注後出荷に
約3日～7日かかります

- 天然木の質感を活かしたあたたかみを感じるチェア
- 座面奥行き前後、座面高さ調整、沈み込みキャスターを搭載の為荷重がかかったらストッパーが掛かり安定します



WC-16(PVC)

- 主材質/天然木・ポリエステル・ウレタン
- 塗装/ウレタン
- 生産国/タイ

22・23・24・25・26・27

420木製チェア

W420×D450×H760 (SH43～49)

34,500円(税別) 才数 2.1 梱包数 1

6色対応/ホワイト/パープル・ホワイト/ピンク・ホワイトウォッシュ(木目)/パープル・ホワイトウォッシュ(木目)/ピンク・ライトブラウン/ネイビー・ブラック/ネイビー

- 天然木の質感を活かしたあたたかみを感じるチェア
- 座面にはウレタンを張りPVCシートで覆いクッション性を良くしています
- 座面奥行き前後、座面高さ調整、沈み込みキャスターを搭載の為荷重がかかったらストッパーが掛かり安定します

受注後出荷に
約3日～7日かかります



フレディ

- 主材質/アッシュ
- 塗装/ラッカー
- 生産国/ベトナム

- 対象年齢7か月頃~大人
- 座面・足置き共に3段階で高さ調節が可能
- 完成品※トレイ&ガードはお客取り付
- 折りたたみ機能や段階調節など、多機能で使いやすく、スタビライザー付で安全面にも配慮した、7か月頃~大人まで使えるフォールディングハイチェア
- 商品重量7.1kg

2色対応/
ナチュラル・
ストームグレー

2 (ILC-3869SGY)
ストームグレー



1 (ILC-3869IV)
ナチュラル



肘もたれ
奥行2段階調節

座面高
540・510・
480・450mm

1 (ILC-3869IV)

2 (ILC-3869SGY)

480キッズハイチェア

W480×D570×H790(SH540・510・480)

54,000円(税別)

才数 2.9
個口数 1

足置き高
395・355・315・275
235・195・155・115mm

受注後出荷に
約5日~10日かかります
受注後キャンセル不可

コメット

- 主材質/天然木(ラバーウッド材)・合成皮革(PVC)
- 塗装/ラッカー
- 生産国/ベトナム

- 対象年齢2~5歳頃(身長80~115cm程度まで)
- 座面・足置き共に3段階で高さ調節が可能
- お客様組立(組立時間:約30分)
- お客様の成長に合わせて、座面と足置きの高さを変更できるキッズハイチェア「コメット」
- 座面はPVCで、柔らかな座り心地
- 座面下にはベビー用品を収納できるネット付
- 商品重量4.9kg

3 ナチュラル
(ILC-3339NA)



4 シアングレー
(ILC-3339CGY)



3 (ILC-3339NA)

4 (ILC-3339CGY)

350キッズハイチェア

W350×D405×H780(SH520・498・476)

34,500円(税別)

才数 1.8
個口数 1

受注後出荷に
約5日~10日かかります
受注後キャンセル不可

2色対応/
ナチュラル・シアングレー

折たたみベビーチェア

- 主材質/バーチ
- 塗装/水性アクリル塗料
- 生産国/中国

- 座面高42・48・54/テーブル大きさ幅44×奥行26cm(中心部分23cm)
- 生後7か月(お座りができるようになって)から使用可能
- トレイは位置が調整式で、お子様のサイズに合わせられます
- 脚、座面高さはねじ込みでの調整が可能
- 床を傷つきにくくするため、フェルトが付属されています
- トレイと、ベルトがついて、安心・安全
- 使いやすいさ抜群

2色対応/
ライトブラウン・
ホワイトウォッシュ

ライトブラウン



5

ホワイトウォッシュ



6



5・6

470折たたみベビーチェア

W470×D620×H770(SH420・480・540)

35,500円(税別)

才数 3
個口数 1

ベビーチェアワイド

- 主材質/バーチ
- 塗装/水性アクリル塗料
- 生産国/中国

- 足ステップ25・28cm・座面高さ42・45・48cm
座面幅37cm、奥行29cm
- 生後7か月(お座りができるようになって)から使用可能
- 床を傷つきにくくするため、フェルトが付属されています
- 汚れが落としやすいPVCを座面に使用
- お子様が安心して使えるように、環境に人にやさしい水性塗料
- お母さんもちよい掛けできるワイドタイプ

2色対応/
ライトブラウン・
ホワイトウォッシュ

ライトブラウン



7

ホワイトウォッシュ



8



7・8

490ベビーチェアワイド

W490×D440×H720(SH420・450・480)

28,000円(税別)

才数 6.1
個口数 1

ベビーチェア

- 主材質/バーチ・PVC
- 塗装/水性アクリル塗料
- 生産国/中国

- 足乗せ部分高さ25cm・座面幅33cm、奥行30cm
- 2才時からの幼児に、ダイニングテーブルのそばで置いて使えます
- 床を傷つきにくくするため、フェルトが付属されています
- 汚れが落としやすい、座面にPVCを使用
- お子様が安心して使えるように、環境に人にやさしい水性塗料
- 肘置き、足乗せステップがついて、安定感抜群
- 商品重量5kg

2色対応/
ライトブラウン・
ダークブラウン

ライトブラウン



9

ダークブラウン



10

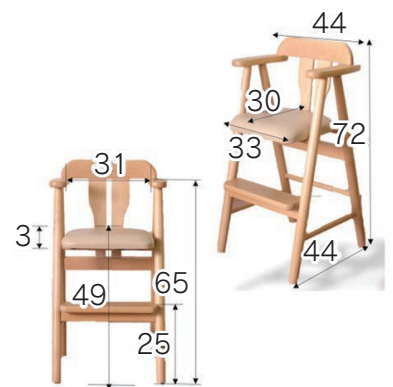

9・10

440ベビーチェア

W440×D440×H720(SH490)

26,000円(税別)

才数 5.5
個口数 1

VT-360

- 主材質/天然木・ウレタン・ポリエステル
- 塗装/ウレタン
- 生産国/インドネシア
- 7段階のレバーリクライニング
- 3段階の高さ調整の機能がついた高座椅子 (シート高さ370mm・400mm・430mm)
- 背もたれ、座面とボリューム感が有り、立ち上がりか楽でゆったりと寛げる
- 組立式
- オットマン搭載
- ギア式7段階調整

受注後出荷に
約3日～7日かかります

2色対応/
ビンテージブラウン・
ビンテージネイビー

1 ビンテージブラウン

2 ビンテージネイビー



1-2
580高座椅子

W580×D700～1330×H960～1020 (SH370～430)

62,000円(税別) 才数 5.4 梱包数 1

VT-260

- 主材質/天然木・ウレタン・ポリエステル
- 塗装/ウレタン
- 生産国/インドネシア
- 7段階のレバーリクライニング、3段階の高さ調整の機能がついた高座椅子
- 背もたれ、座面とボリューム感が有り、立ち上がりか楽でゆったりと寛げる
- 組立式

受注後出荷に
約3日～7日かかります

2色対応/
ビンテージブラウン・
ビンテージネイビー

3 ビンテージブラウン

4 ビンテージネイビー



3-4
580高座椅子

W580×D630～1050×H960～1020 (SH370・400・430)

53,000円(税別) 才数 4.4 梱包数 1

XT-110

- 主材質/天然木・ウレタン・ポリエステル
- 塗装/ウレタン
- 生産国/インドネシア
- 7段階のレバーリクライニング、3段階の高さ調整の機能がついた高座椅子
- 立体感を漂わせる独特なデザインの生地で軽量タイプ、立ち上がりか楽でゆったりと寛げる

受注後出荷に
約3日～7日かかります

2色対応/ブラウン・ネイビー

5 ブラウン

6 ネイビー



5-6
540高座椅子

W540×D580～960×H890～1010 (SH310・350・390・430)

41,500円(税別) 才数 3.4 梱包数 1

XT-210

- 主材質/天然木・ウレタン・ポリエステル
- 塗装/ウレタン
- 生産国/インドネシア
- 7段階のレバーリクライニング
- 3段階の高さ調整の機能がついた高座椅子
- 立体感を漂わせる独特なデザインの生地で軽量タイプ
- 立ち上がりか楽でゆったりと寛げる
- 組立式
- オットマン搭載
- ギア式7段階調整

受注後出荷に
約3日～7日かかります

2色対応/ブラウン・ネイビー

7 ブラウン

8 ネイビー



7-8
540高座椅子

W540×D660～1270×H890～1020 (SH320～440)

50,500円(税別) 才数 4.4 梱包数 1

SW154KMC

- 主材質/集成材・スチールパイプ・PVC・ウレタンフォーム
- 塗装/木部:ウレタン樹脂
- 生産国/インドネシア

- 一部組立式
- 立ち座りが簡単に行える、肘付リクライニングチェア
- 3段階リクライニング
- 座面高変更可
- 椅子下に足を入れることで、正座の姿勢もらくらく

受注後出荷に
約3日～7日かかります



9
560木製らくらく椅子

W560×D480～650×H620～700 (SH200・240・280)

29,000円(税別) 才数 2.3 梱包数 1

木肘高座椅子スタンディング

- 主材質/天然木・スチールパイプ・ウレタンフォーム・ポリエステル100%
- 塗装/木部:水性アクリル塗料
- 生産国/中国

- 背・レバー式7段階リクライニング
- 8段階の高さ調整で、様々な人の身長に合わせた座面高に対応しています
- ポケットコイル16個入
- アームと座面の間隔も調整可能
- 座面高さ調整が可能
- 一番座りやすいポジションで、高さを変更できます

2色対応/
ダークグレー・ダークブラウン

10 ダークグレー

11 ダークブラウン



10-11

590木肘高座椅子スタンディング

W590×D610～990×H990 (SH240・270・300・330・360・390・420・450)

35,500円(税別) 才数 5.1 梱包数 1

フレックⅡ

- 主材質/金属(鉄)積層合板(水性塗料)
ポリエステル100%
- 塗装/水性アクリル塗料
- 生産国/中国

- 背もたれは手元レバーガス式無段階リクライニング
- ヘッドは14段階ギア式で角度調整可能
- 座面はガス圧昇降式でワンタッチで40~46cmに調整できます
- 曲線美の木肘付&フットレスト付回転高座椅子
- フットレスト付で、理想のリクライニングが可能

2 ダークブラウン



1-2
580回転座椅子
W580×D630~1480×H980~1040(SH400~460)
55,500円(税別) 才数 11.4 梱口数 1

2色対応/
ブラウン・ダークブラウン

1 ブラウン



バーレル

- 主材質/天然木・スチールパイプ
ウレタンフォーム・ポリエステル100%
- 塗装/木部:水性アクリル塗料
- 生産国/中国

- 背もたれは手元レバー式7段階リクライニング
- 座面高は、体型に合わせて43/46cmの2段階に調節可
- 座面には座りに優しく、ヘタにくいポケットコイル
- 張り地は汚れても水で落とせる[EASY CLEAN]生地使用
- ダイニングテーブルに合う高さで、使うと便利な360度回転

4 オリーブグリーン



3-4
650回転高座椅子
W650×D620~1080×H1050(SH430-460)
50,500円(税別) 才数 6.2 梱口数 1

2色対応/
ダークグレー・オリーブグリーン



FD-315

- 主材質/天然木・PVC・ウレタン・ポリエステル
- 塗装/ウレタン
- 生産国/中国

- 8段階のレバーリクライニング
- 3段階の高さ調整(40mm単位)の機能がついた高座椅子
- 荷重が掛かる座面、背もたれのセンターラインには蒸れにくいメッシュ生地を採用
- 14段階のヘッドレスト
- 組立式

5 ブラック



6 ブラウン



5-6
620高座椅子
W620×D640~960×H940~1020(SH330-370-410)
47,000円(税別) 才数 4.9 梱口数 1

受注後出荷に
約3日~7日かかります

2色対応/ブラック・ブラウン

270GT

- 主材質/金属(鉄)・積層合板(アクリル塗料)
ポケットコイル・ウレタン
ポリエステル綿張地・ポリエステル100%
- 塗装/木部:水性アクリル塗料
- 生産国/中国

- 背もたれは手元レバー7段階リクライニング
- ヘッドは14段階ギア式で体勢に合わせて頭をしっかりと支えます
- フットは6段階ギア式でお好きな角度でリラックスできます
- クッション材にポケットコイルを使用しており、臀部にかかった耐圧をやさしく包み込みます
- 便利な多機能アイテムが
ついた昇降回転式
高座椅子

8 ダークブラウン



7-8
550多機能リクライニングチェア
W550×D740~1390×H1120~1180(SH400~460)
51,500円(税別) 才数 8.7 梱口数 1

2色対応/
グリーン・ダークブラウン



FD-202

- 主材質/天然木・ウレタン・ポリエステル
- 塗装/ウレタン
- 生産国/中国

- 8段階のレバーリクライニング
- 3段階の高さ調整の機能がついた高座椅子
(シート高さ270mm・310mm・350mm・390mm)
- 組立式
- 分厚くクッション性が有り、ボリューム感もある立ち上がりをサポートしてゆったりと寛げる
- 14段階のヘッドレスト

9 レッド



10 ダークブラウン



11 ブラウン



9-10-11
615高座椅子
W615×D660~980×H940~1020(SH310-350-390)
45,000円(税別) 才数 6.2 梱口数 1

SW107HT

- 主材質/集成材・スチールパイプ・PVC・ウレタンフォーム
- 生産国/インドネシア

- 一部組立式
- 長時間座っても疲れない、3段階リクライニングチェア
- 座面高をお好みの高さに変えれます
- 雑誌や小物を収納できるポケット付



12



12
550木製肘付リクライニングチェア
W550×D640~930×H790-830-870(SH270-310-350)
46,000円(税別) 才数 3.7 梱口数 1

KT-300

- 主材質/天然木・ウレタン・ポリエステル
- 塗装/ウレタン
- 生産国/インドネシア

- 3段階のギア式リクライニングで、360°の回転式が広範囲の視野で寛げる
- 背もたれを倒せばコンパクト収納が出来る、足・膝等に痛みがある方をサポートする便利な座椅子
- ハイタイプのごたつにも使用出来る構造

2色対応/ブラウン・ネイビー

受注後出荷に
約3日~7日かかります



ごたつ使用時の熱を
逃さないカバー付

1 ブラウン



2 ネイビー



1・2

560回転高座椅子
W560×D560×H850 (SH420)
38,000円(税別) 才数 4.6 梱口数 1

メルム

- 主材質/肘:天然木
張地:ポリエステル100%
(グレー・ベージュ)
合成皮革(PVC)
(ブラウン・ダークブラウン)

- 塗装/木部:水性アクリル塗料
- 生産国/中国

4色対応/グレー・ベージュ・ブラウン(PVC)・ダークブラウン(PVC)

- 背もたれは7段階リクライニング
- 体型に合わせて18~27cm間で4段階に調節できます
- 背面まで、表地と同じ生地貼り仕様
- 組立品
- コンパクトで持ち運びがしやすい木肘座椅子



3 グレー



4 ベージュ



5 ブラウン



6 ダークブラウン

3・4・5・6

540木肘高座椅子
W540×D480~620×H630~720 (SH180・210・240・270)
16,000円(税別) 才数 2.1 梱口数 1

マイズⅡ

- 主材質/金属(鉄)・天然木(アクリル塗装)・コイル・ウレタン・ポリエステル綿
- 塗装/木部:水性アクリル塗料
- 生産国/中国

2色対応/オーク(サンド色)・インディゴブルー

- 背もたれはレバー式7段階リクライニング
- 頭部は14段階角度調節可
- 座面高はお好みに合わせて2段階調節可(42・45cm)
- 座面には座りに優しく、へたりにくいポケットコイル内蔵
- 座面高さ調整ができて、曲線美の木肘リクライニングチェア

7 オーク(サンド色)



8 インディゴブルー



7・8

610リクライニングチェア
W610×D650~1070×H1050 (SH420・450)
45,000円(税別) 才数 6.4 梱口数 1

SW154KNC

- 主材質/集成材・スチールパイプ・PVC・ウレタンフォーム
- 塗装/ウレタン樹脂
- 生産国/インドネシア

受注後出荷に
約3日~7日かかります

- 一部組立式
- 立ち座りが簡単に行える、肘付リクライニングチェア
- 3段階リクライニング ●座面高変更可
- 椅子下に足を入れることで、正座の姿勢もらくらく



9

9

560木製らくらく椅子
W560×D480~650×H620~700 (SH200・240・280)
29,000円(税別) 才数 2.3 梱口数 1

ミュートワイド

- 主材質/本体:スチールパイプ・ウレタンフォーム
張地:ポリエステル100%
- 生産国/中国

2色対応/
ブラック・アイボリー

- 背もたれは手元レバーガス式無段階リクライニング
- クッション材にポケットコイル
- ヘッドは14段階ギア式で体勢に合わせて頭をしっかりと支えます
- 360度回転(回転盤付)
- まるで一人用ソファのような座り心地

11 アイボリー



10 ブラック



10・11
780回転高座椅子
W780×D580~1020×H930 (SH350)
43,000円(税別) 才数 10 梱口数 1

RZ-350

- 主材質/PVC・ウレタン
- 生産国/中国

4色対応/レッド・ブルー
グレー・グリーン

受注後出荷に約3日~
7日かかります

- レバー式ギア14段階リクライニング
- ヘッド部、腰当てクッション付
- 360°回転座椅子
- 背もたれ14段階のリクライニング機能がついた回転式のゲーミングスタイルチェア
- 角度調整が出来るマルチ肘機能がついたカラーバリエーション豊富なゲーミングチェア



12 レッド



13 ブルー



15 グリーン



14 グレー



12・13・14・15
700回転座椅子
W700×D590×H920 (SH135)
44,000円(税別) 才数 6.6 梱口数 1

アクシス

- 主材質/肘:天然木・張地:ポリエステル100%
- 塗装/木部:水性アクリル塗料
- 生産国/中国

- レバー式14段階リクライニング(背部)
- ヘッドギア14段階
- 360度回転式なので、どの向きからでも立ち座りが楽々
- 背もたれは前に折りたたんでコンパクトサイズになります
- コンパクトだけど使い勝手のポイントがたくさん
- 座面にはポケットコイル内蔵

2色対応/
グレー・ダークブラウン

ダークブラウン

グレー



1・2
570回転座椅子
W580×D670~1220×H750(SH230)

36,500円(税別) 才数 5.1 梱包数 1

SWO46KMS

- 主材質/膝・スチールパイプ・ポリエステル・ウレタンフォーム
- 塗装/ウレタン樹脂(膝部のみ)
- 生産国/インドネシア
- 一部組立式
- 360度回転するリクライニングチェア
- 背もたれは無段階、オットマンは5段階
- 肘部には雑誌や小物を収納できるポケット付
- コンパクト収納可

受注後出荷に
約3日~7日かかります

SWO45H

- 主材質/膝・スチールパイプ・ポリエステル・ウレタンフォーム
- 塗装/ウレタン樹脂(膝部のみ)
- 生産国/インドネシア
- 一部組立式
- 360度回転する3段階リクライニングチェア
- 肘部には雑誌や小物を収納できるポケット付

受注後出荷に
約3日~7日かかります

3



4



3
720膝肘付回転リクライニングチェア(オットマン付)
W720×D660~1400×H700~1020(SH410)

70,500円(税別) 才数 6.6 梱包数 1

4
580膝肘付回転
リクライニングチェア(ハイ)
W580×D450~750×H500~880(SH350)

51,500円(税別) 才数 5 梱包数 1

SWO45M

- 主材質/膝・スチールパイプ・ポリエステル・ウレタンフォーム
- 塗装/ウレタン樹脂(膝部のみ)
- 生産国/インドネシア
- 一部組立式
- 360度回転する3段階リクライニングチェア
- 肘部には雑誌や小物を収納できるポケット付

受注後出荷に
約3日~7日かかります

SWO45L

- 主材質/膝・スチールパイプ・ポリエステル・ウレタンフォーム
- 塗装/ウレタン樹脂(膝部のみ)
- 生産国/インドネシア
- 一部組立式
- 360度回転する3段階リクライニングチェア
- 肘部には雑誌や小物を収納できるポケット付

受注後出荷に
約3日~7日かかります

5



6



5
580膝肘付回転
リクライニングチェア(ミドル)
W580×D450~750×H400~800(SH270)

48,000円(税別) 才数 4.3 梱包数 1

6
580膝肘付回転リクライニングチェア(ロー)
W580×D450~750×H340~710(SH180)

44,000円(税別) 才数 3.7 梱包数 1

コットン

- 主材質/アッシュ無垢
- 塗装/ラッカー
- 生産国/ベトナム

- 完成品なので組立不要です
- 肘が付いており、立ち上がる際の補助になります
- アッシュ無垢で作られており、木のぬくもりを感じられるチェアです



2色対応/ ナチュラル・ブラウン



1・2
570ローチェア
W570×D500×H520 (SH230)
39,000円(税別) 才数 6.5 梱包数 1

トルク

- 主材質/ファブリックレザー・スチールパイプ
- 生産国/中国

- 360度回転
- 肘運動レバー式
- 背もたれ、ヘッド部14段階ギア
- 引っかけ傷に強い生地を使用
- 座面はポケットコイル入



2色対応/ ブラウン・ダークブラウン



3・4
610肘付回転座椅子
W610×D660×H830 (SH220)
48,000円(税別) 才数 7 梱包数 1

五郎

- 主材質/ファブリック・ウレタン・ラバー
- 塗装/ウレタン
- 生産国/スリランカ
- 座面高2段階調整式
- 組立式

2色対応/ブラック(フラワー)・ ベージュ(フラワー)



5・6
550座椅子
W550×D390×H480 (SH250・290)
18,000円(税別) 才数 2 梱包数 1

MT-100

- 主材質/天然木・ウレタン・ポリエステル
- 塗装/ウレタン
- 生産国/インドネシア

- 3段階の高さ調整
- 畳の上で使用出来る畳ずりタイプの脚構造
- コンパクトな座椅子の為、お部屋に圧迫感を感じさせない、肘付きで機能性が高い
- 立ち上がりやすくサポートする楽座椅子で、足・膝に痛みがある方をサポートする便利な座椅子
- 組立式



2色対応/ビンテージブラウン・ ビンテージネイビー

受注後出荷に
約3日~7日かかります



7・8
560楽座椅子
W560×D440×H490 (SH210~290)
19,500円(税別) 才数 1.7 梱包数 1

LC-11

- 主材質/成形合板・布
- 塗装/ラッカー
- 生産国/ベトナム
- 組立時に座面の高さを3段階から調整可能
- 畳の上でも使いやすい畳ずりタイプ
- 組立式

2色対応/ブラウン・ネイビー

受注後出荷に
約5日~10日かかります
受注後キャンセル不可



9・10
500ちょこっとイス
W500×D500×H565 (SH280・305・330)
36,000円(税別) 才数 2.5 梱包数 1

KAGOME

- 主材質/藤
- 塗装/ラッカー
- 生産国/インドネシア

- 座面はラタンのカゴメ編みを施しました
- 適度な抜け感のあるデザインで、軽やかな印象です

3色対応/BK・XP・WX

受注後出荷に
約7日~10日かかります
受注後キャンセル不可



11 (SO88BK) BK
12 (SO88XP) XP
13 (SO88WX) WX
330スツール
W330×D330×H440
31,000円(税別) 才数 1.6 梱包数 1

W-5H肘付スツール

- 主材質/天然木・合成皮革
- 塗装/ラッカー
- 生産国/ベトナム
- 組立時に座面、棚板の高さ調整可能3cmピッチ
- 畳の上でも使いやすい畳ずりタイプ

2色対応/ ダークブラウン・ナチュラル

受注後出荷に
約5日~10日かかります
受注後キャンセル不可



14・15
530肘付スツール
W530×D350×H350~510 (SH350~410)
27,500円(税別) 才数 1.7 梱包数 1



組立時に座面と棚板を
30mmピッチでお好み
の高さに調整できます。

和室の畳の上でも
凹みにくい畳ずりタイプ

OT-50 (オットマン)

- 主材質/天然木・ポリエステル・ウレタン
- 塗装/ウレタン
- 生産国/インドネシア

4色対応/ VBR・VNB・ブラウン・ネイビー

受注後出荷に
約3日~7日かかります

- 軽量タイプで持ち運びが簡単
- 畳の上で使用できる畳ずりタイプの脚構造
- 3段階の高さ調整(H35cm・H39cm・H43cm)
- 組立式



16・17・18・19
510オットマン
W510×D360×H480
(SH350・390・430)
14,500円(税別) 才数 1.5 梱包数 1

ST0452P

●主材質/フレーム:集成材100%・
中材:ウレタンフォーム・
張地:ポリエステル100%

●塗装/ウレタン樹脂

●生産国/インドネシア

- 一部組立式 ●重ねて収納できます
- 1ケース同色2脚入
- 耐荷重80kg

1・2

460木製スタッキングチェアー
W460×D420×H430(SH430)

25,500円(税別) 才数 4.3 個口数1 2脚入

2色対応/アイボリー・ブラウン



チェア一発注単位同色2脚

受注後出荷に
約3日~7日かかります



GNM217362P

●主材質/藤100%・ポリエステル・ウレタンフォーム

●塗装/ウレタン樹脂

●生産国/インドネシア

- 一部組立式
- 1ケース2脚入

3 (GNM217362P)

410藤椅子
W410×D290×H210(SH210)

19,000円(税別) 才数 3.9 個口数1 2脚入



チェア一発注単位2脚

受注後出荷に
約3日~7日かかります



和座(座椅子)

●主材質/積層合板

●塗装/ラッカー

●生産国/台湾

- 構造部材:積層合板(ポプラ・シナノキ)
- 和の空間に、すぐ使える安心の一脚
- 丈夫で軽量、持ち運びもラク
- 日常に寄り添う座イス
- 1ケース4脚入

4 (89143ブラウン)

5 (89144ナチュラル)

6 (89145ブラック)

395座椅子

W395×D520×H430(SH435~510)

37,000円(税別) 才数 0.4 個口数1 4脚入

3色対応/
ブラウン・ナチュラル・ブラック

受注後出荷に約3日~7日かかります
受注後キャンセル不可

チェア一発注単位4脚



GZ-395座椅子

●主材質/成形合板

●塗装/ラッカー

●生産国/台湾

- スタッキング取納可
- 1ケース4脚入
- ※価格は1脚の価格です

7・8・9

400座椅子 (GZ-395)

W400×D505×H395

10,500円(税別) 才数 1.4 個口数1 4脚入

3色対応/
ナチュラル・ブラック・ブラウン

受注後出荷に約5日~10日かかります
受注後キャンセル不可

発注同色
単位4脚

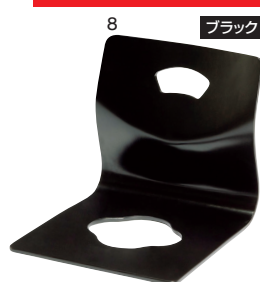

ST02N2P

●主材質/藤100%

●塗装/ウレタン樹脂

●生産国/インドネシア

- 座面は編み目構造になっており、通気性に優れて
います。夏場の暑い日でも快適に使用できます
- リビング・和室・玄関などさまざまな場所で使用
できます

10



10

340らくら藤丸椅子
W340×D340×H260(SH260)

19,000円(税別) 才数 2.6 個口数1 2脚入

ST11NA

●主材質/藤100%・ポリエステル・ウレタンフォーム

●塗装/ウレタン樹脂

●生産国/インドネシア

- 軽くてシンプルなツール、持ち運びやすく
どこにでもマッチします
- お手入れも楽なのでゴルフ場や
温泉施設の脱衣場にも
おすすめです
- 一部組立式



11



11

400藤椅子
W400×D280×H480(SH480)

15,000円(税別) 才数 2.3 個口数1

藤らくらくチェアー

2色対応/座クッションA柄・J柄

- 主材質/藤
- 塗装/ラッカー
- 生産国/インドネシア

- コンパクトで使い勝手が良いラタンチェアー
- 落ち着いた色合いで、様々なお部屋に馴染みやすいシンプルなデザイン
- A柄・J柄の2色よりお選びいただけます

受注後出荷に
約7日~10日かかります
受注後キャンセル不可



1・4 (C331HR) (A柄・J柄)
500藤らくらくチェアー
W500×D530×H480 (SH230)

31,500円(税別) 才数 4.8 梱口数 1

2・5 (C332HR) (A柄・J柄)
500藤らくらくチェアー
W500×D530×H580 (SH330)

33,500円(税別) 才数 5.7 梱口数 1

3・6 (C333HR) (A柄・J柄)
500藤らくらくチェアー
W500×D530×H680 (SH430)

35,000円(税別) 才数 6.6 梱口数 1

藤回転チェアー

- 主材質/藤
- 塗装/ラッカー
- 生産国/インドネシア

- 天然素材ラタンを贅沢に使用した回転チェアーのワイドタイプです
- ゆったりとした座面設計で、長時間座っても快適
- 360度回転式で立ち座りもスムーズに行えます
- 和室・洋室を問わず、ナチュラルで上質な空間を演出します
- 暮らしに合わせて高さが選べる3サイズ展開

受注後出荷に約7日~10日かかります
受注後キャンセル不可



7 (C742HRF)
530藤回転チェアー
W530×D550×H640 (SH280)

36,000円(税別) 才数 6 梱口数 1

8 (C743HRF)
530藤回転チェアー
W530×D550×H720 (SH360)

37,500円(税別) 才数 6 梱口数 1

9 (C744HRF)
530藤回転チェアー
W530×D550×H790 (SH430)

39,000円(税別) 才数 6 梱口数 1

藤三つ折れ座椅子

- 主材質/藤
- 塗装/ラッカー
- 生産国/インドネシア

- 全メッシュで通気性抜群、夏場も快適にご利用いただけます

受注後出荷に
約7日~10日かかります
受注後キャンセル不可



10 (M707HR)
620藤三つ折れ座椅子
W620×D1700×H960

68,000円(税別) 才数 12 梱口数 1

Desk・Chair
机・チェアー

籐アームチェア

- 主材質/ 籐100%・ポリエステル・ウレタンフォーム
 - 塗装/ ウレタン樹脂
 - 生産国/ インドネシア
- 軽くて楽々動かしやすい。籐アームチェア
●背もたれ背面には雑誌や小物を収納できるポケット付

受注後出荷に
約3日~7日かかります



1 (GNM20512)
520籐アームチェア(ロー)
W520×D560×H550 (SH260)

27,000円(税別) 才数 6.7 個口数 1

2 (GNM20513)
530籐アームチェア(ミドル)
W530×D560×H640 (SH350)

30,500円(税別) 才数 7.9 個口数 1

3 (GNM20514)
530籐アームチェア(ハイ)
W530×D560×H700 (SH400)

34,500円(税別) 才数 8.6 個口数 1



籐回転椅子

- 主材質/ 籐100%・ポリエステル・ウレタンフォーム
 - 塗装/ ウレタン樹脂
 - 生産国/ インドネシア
- 360度回転する回転式チェア、幅広い肘掛けでおくつろぎいただけます
●背もたれは丈夫なカゴメ編みで仕上げています

受注後出荷に約3日~7日かかります

4 (RCH14)
570籐回転椅子(ロー)
W570×D560×H550 (SH260)

30,500円(税別) 才数 6.4 個口数 1

5 (RCH15)
570籐回転椅子(ミドル)
W570×D560×H640 (SH350)

40,000円(税別) 才数 7.5 個口数 1

6 (RCH16)
570籐回転椅子(ハイ)
W570×D560×H700 (SH410)

44,000円(税別) 才数 8 個口数 1



ST06(ラタン回転式スツール)

- 主材質/ 籐100%・ポリエステル・ウレタンフォーム
 - 塗装/ ウレタン樹脂
 - 生産国/ インドネシア
- 360度回転する回転式チェア
●幅広い肘掛けでおくつろぎいただけます
●背もたれは丈夫なカゴメ編みで仕上げています

受注後出荷に
約3日~7日かかります

7
360ラタン回転式スツール
W360×D360×H420 (SH420)

17,500円(税別) 才数 2.2 個口数 1



C4121(籐ハイクオリティスツール)

- 主材質/ 籐
 - 塗装/ ラッカー
 - 生産国/ インドネシア
- 座面裏に補強バンドが加わり、座面の耐久性が向上しました

3色対応/ チョコレートブラウン・ハニーブラウン・ハニー

受注後出荷に
約7日~10日かかります
受注後キャンセル不可

8 (C4121CB)
9 (C4121HR)
10 (C4121H)

330スツール
W330×D330×H440

20,000円(税別) 才数 1.8 個口数 1



AC-111 Careチェア

- 主材質/ラバーウッド・PVC
- 塗装/ウレタン
- 生産国/タイ

木部2色対応/ダークブラウン・ライトブラウン

張地4色対応/ブラウン・グリーン・アイボリー・ピンク

張地機能(次亜塩素酸・除菌対応・
耐久性があるシンコール張地)

- バラ売り/可
- スタッキング対応チェア、底付き感のない座り心地で疲れにくい仕様
- 三角グリップは持ちやすく設計されており、立ち上がりが楽になります
- 脚カット対応、ステッキホルダー対応(納期約30日前後)

- 防汚機能
- 6有害物質不使用
- 耐燃性
- 耐次亜塩素酸

1・2・3・4・5・6・7・8

(AC-111)

510肘付チェア

W510×D540×H775 (SH410・AH605)

51,500円(税別) ① ②



上代 11,500円(税別)

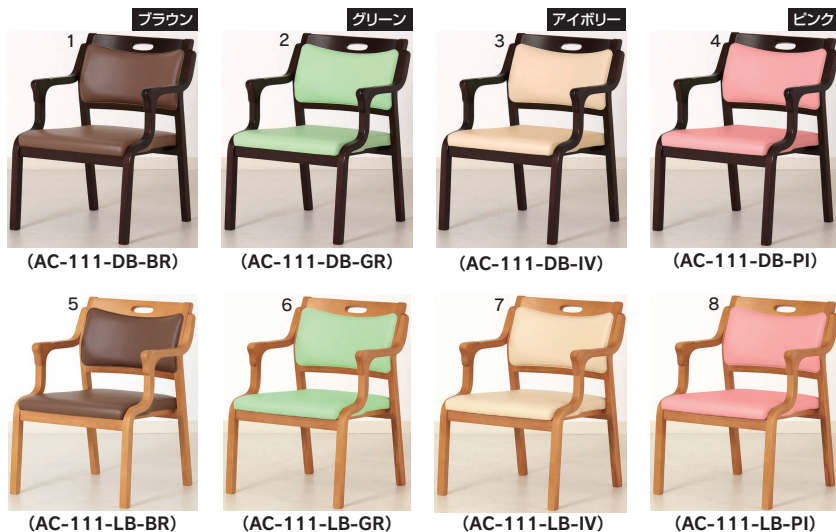
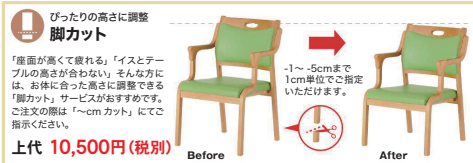

IKDシリーズ 木製スタッキングチェア

- 主材質/フレーム:成型合板
- 張地:PVCLゼー
- 生産国/中国

受注後出荷に約10日かかります
受注後キャンセル不可

※品番の□□は座面色もご指定ください。IV(アイボリー) BK(ブラック) OR(オレンジ)

発注単位同色2脚

- 介護・福祉・医療施設に人気のベーシックモデル
- 各シリーズ4脚までスタッキング可能です
- 2脚1梱包です



9・10・11・12・13

(IKD-01 V□□)

525チェア(肘付)

W525×D620×H795 (SH425・AH593)

43,000円(税別) ① ②

17・18・19

(IKD-03 V□□)

550チェア(取っ手付タイプ)

W550×D590×H780 (SH430・AH610)

49,500円(税別) ① ②



14・15・16

(IKD-B01 V□□)

525チェア(肘付)

W525×D620×H795 (SH425・AH593)

43,000円(税別) ① ②

20・21・22

(IKD-04 V□□)

530チェア(ハーフ肘タイプ)

W530×D600×H805 (SH425・AH618)

55,000円(税別) ① ②



119-WAC Careチェア

- 主材質/ラバーウッド・PVC
- 塗装/ウレタン
- 生産国/タイ

木部2色対応/ビーチ・ミディアム

張地/ブルー(シルキーラスタル)

- 腰下まで背もたれをサポート
- 天板に引っ掛けられるチェア(30mm~40mm厚対応)
- ルンパ(対応(テーブル高さ70cmの場合12cm空欄があります))
- スタッキング対応
- 張地:次亜塩素酸/アルコール対応・PVC
- バラ売り可

23・24

550チェア

W550×D610×H850 (SH410・AH600)

68,000円(税別) ① ②



だんらん

- 主材質/合皮 (PVC)・ウレタン・積層合板
- 塗装/ウレタン
- 生産国/中国

- 完成品
- 立ち上がり易い肘の形状
- 背部には持ち運びに便利な取手構造
- 4脚までのスタッキングが可能な万能チェアー
- 組立不要

受注後出荷に
約3日～7日かかります

1・2・3・4

540肘付スタッキングチェアー
W540×D560×H850 (SH420・AH615)

30,500円(税別) 身数 12.9 梱包数 1/2脚入

4色対応/ブルー・グリーン・ピンク・アイボリー

発注単位同色2脚



5 (フレーム:BR、張地:IVの1色のみ)

540肘付スタッキングチェアー(抗菌)
W540×D560×H850 (SH420・AH615)

32,500円(税別) 身数 12.9 梱包数 1/2脚入

抗菌作用シート仕様



116AC Careチェアー

- 主材質/ラバーウッド・PVC
- 塗装/ウレタン
- 生産国/タイ

- バラ売り/可
- 軽量設計で持ち運びの負担を軽減しております(約5.7kg)

2色対応/グリーン・ピンク

張地機能(次亜塩素酸・除菌対応・
耐久性があるシンコール張地)

- 防汚機能
- 6有害物質不使用
- 耐燃性
- 耐次亜塩素酸



6・7

510チェアー
W510×D530×H745 (SH430・AH595)

46,500円(税別) 身数 11 梱包数 1/2脚入

118-AC Careチェアー

- 主材質/ラバーウッド・PVC
- 塗装/ウレタン
- 生産国/タイ

- 介助が必要な方の移動が楽々(キャスター4ヶ付なのでスムーズになります)
- 握りやすく持ちやすい木製ハンドル/リフトロック式のキャスター/完成品
- バラ売り/可

張地2色対応/
アイボリー・ブラウン

木部/ライトブラウン

張地機能(次亜塩素酸・除菌対応・
耐久性があるシンコール張地)

- 防汚機能
- 6有害物質不使用
- 耐燃性
- 耐次亜塩素酸



8・9

510チェアー
W510×D610×H780 (SH410・AH610)

77,000円(税別) 身数 10 梱包数 1

111-RAC Careチェアー

- 主材質/ラバーウッド・PVC
- 塗装/ウレタン
- 生産国/タイ

- 90度ごとに回転自動ロック機能付
ロック解除で360度回転します
- 回転盤は国内製品を使用しています
- 張地次亜塩素酸対応の国産張地
- バラ売り可

張地2色対応/
アイボリー・ブラウン

木部/ライトブラウン



10・11

510回転チェアー
W510×D540×H785 (SH420・AH615)

72,000円(税別) 身数 6 梱包数 1

DC-530P(肘付)

- 主材質/成型合板・合成皮革
- 塗装/ラッカー
- 生産国/中国
- スタッキング可能(4脚まで)
- 低ホルム仕様
- 組立式

1・2・3・4・5・6

535肘付ダイニングチェア
W535×D580×H770(SH415・AH610)

39,500円(税別) 才数 4.9 梱口数 1 2脚入

6色対応/
ブルー・ベージュ・ホワイト・
グリーン・ピンク・オレンジ

受注後出荷に約5日~10日かかります
受注後キャンセル不可

発注単位同色2脚



MC-510NA

- 主材質/成型合板・合成皮革
- 塗装/ラッカー
- 生産国/中国
- スタッキング可能4脚まで
- 低ホルム仕様
- 組立式

4色対応/ベージュ・グリーン・
ピンク・オレンジ

受注後出荷に
約5日~10日かかります
受注後キャンセル不可

発注単位同色2脚



7・8・9・10

510木製チェア
W510×D560×H775(SH410・AH610)

38,000円(税別) 才数 4.7 梱口数 1 2脚入

スフィダ(SFIDA)

- 主材質/成形樹脂・合成皮革
- 塗装/粉体
- 生産国/台湾
- 連結フラット付
- スタッキング可能(4脚まで)

4色対応/ブルー・ブラック・
グリーン・オレンジ

受注後出荷に
約5日~10日かかります
受注後キャンセル不可

チェア発注単位4脚

グリーン購入法適合商品



11・12・13・14

515ミーティングチェア
W515×D550×H775(SH430)

30,000円(税別) 才数 11 梱口数 1 4脚入



407RC・409SAC Care高座椅子

- 主材質/ラバーウッド
- 塗装/ウレタン
- 生産国/中国
- Care407 ヘッド6段階角度調節可能、座面高5段階調節可能
- Care409 重厚感がある立ち上がり補助機能付チェア
- Care409 座面高5段階調節機能付/側面に収納ポケット有り
- Care409 リクライニング6段階対応(MAX130度)ヘッド7段階可能



15 (407RC)

600高座椅子
W600×D620~1050×H920~1040(AH560)

65,000円(税別) 才数 9 梱口数 1

16 (409SAC)

620高座椅子
W620×D750~980×H950~1070(AH560)

86,000円(税別) 才数 9 梱口数 1

RSP-DC1

- 主材質/ラバーウッド・成型合板
- 塗装/粉体
- 生産国/中国
- 組立時 高さ3段階選択可能 SH390-SH410-SH430
- へたりにくい高密度ウレタン使用
- 背面カーブにより、すっぽりと包み込まれる安心感
- 高密度ウレタンにより長時間座っても疲れにくく、アームレストに角度を付けることにより、立ち座りの動作が楽に出来ます

2色対応/
ブラウン・ナチュラル

受注後出荷に
約5日~10日かかります
受注後キャンセル不可



17・18

585シニアに優しい木製チェア
W585×D530×H750(SH390・410・430)

50,000円(税別) 才数 3.4 梱口数 1

TM-1690 跳ね上げ式テーブル

- 主材質/メラミン化粧板・スチール
- 塗装/粉体
- 色/ナチュラル
- 天板跳ね上げ可能

生産国
日本

受注後出荷に
約30日かかります
受注後キャンセル不可



受注生産

1 (TM-1690)
1600跳ね上げ式テーブル
W1600×D900×H700

175,000円(税別) 才数 9.8 梱口数 1

TM-1890 跳ね上げ式テーブル

- 主材質/メラミン化粧板・スチール
- 塗装/粉体
- 色/ナチュラル
- 天板跳ね上げ可能

生産国
日本

受注後出荷に
約30日かかります
受注後キャンセル不可



受注生産

2 (TM-1890)
1800跳ね上げ式テーブル
W1800×D900×H700

181,000円(税別) 才数 10 梱口数 1

VRK-F1690 跳ね上げ式昇降機能付テーブル

- 主材質/メラミン化粧板・スチール
- 塗装/粉体
- 色/ナチュラル
- 昇降機能付
- 跳ね上げ式
- 抗ウイルスメラミン使用

生産国
日本



受注生産

3 (VRK-F1690)
1600跳ね上げ式昇降機能付テーブル
W1600×D900×H660~800

269,000円(税別) 才数 8.5 梱口数 1

VRK-F1890 跳ね上げ式昇降機能付テーブル

- 主材質/メラミン化粧板・スチール
- 塗装/粉体
- 色/ナチュラル
- 昇降機能付
- 跳ね上げ式
- 抗ウイルスメラミン使用

生産国
日本



受注生産

4 (VRK-F1890)
1800跳ね上げ式昇降機能付テーブル
W1800×D900×H660~800

284,000円(税別) 才数 9.5 梱口数 1

RSP-GB2 (幅900)

- 主材質/MDFタモ突板貼り・スチール
- 生産国/台湾

- 高さ調節パイプ・アジャスター・壁面固定金具付
- 玄開上がり框を無理に超える必要がなく、座ったまま体をスライドするだけで転倒リスクを軽減できる設計です
- コンパクトで玄開に置きやすいサイズも魅力で老若男女問わず、靴の脱ぎ履きがサポート出来ます

2色対応/
ブラウン・ナチュラル

受注後出荷に約5日~
10日かかります
受注後キャンセル不可



高さ調節パイプ。支柱は5mm間隔で高さの調整が可能です。高さ130mm~210mmの上がり框の玄開に対応します。

アジャスター付き。床の凹凸によるガタツキや上がり框と高さの微調整が可能です。

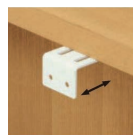

壁面固定金具付属。30mmスライド式巾木よけ固定金具が付属しています。※任意でご使用いただけます。※設置の際は壁の強度をご確認の上で使用ください。



ブラウン



ナチュラル

5・6 (RSP-GB2)
900框(カマチ)のせ玄関ベンチ
W900×D350×H430

50,000円(税別) 才数 2.1 梱口数 1

RSP-GB1 (幅1150)

- 主材質/MDFタモ突板貼り・スチール
- 生産国/台湾

- 高さ調節パイプ・アジャスター・壁面固定金具・補助ボール付
- 幅1150タイプのベンチは、握りやすい木製ハンドルの付いた補助ボールを装備、自然で安定した動作をサポートします
- ベンチの下には靴を収納できるスペースを備え、玄開をすっきりと保てます

2色対応/
ブラウン・ナチュラル

受注後出荷に約5日~
10日かかります
受注後キャンセル不可



高さ調節パイプ。支柱は5mm間隔で高さの調整が可能です。高さ130mm~210mmの上がり框の玄開に対応します。

アジャスター付き。床の凹凸によるガタツキや上がり框と高さの微調整が可能です。

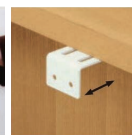

壁面固定金具付属。30mmスライド式巾木よけ固定金具が付属しています。※任意でご使用いただけます。※設置の際は壁の強度をご確認の上で使用ください。



ブラウン

ナチュラル

7・8 (RSP-GB1)
1150框(カマチ)のせ玄関ベンチ
W1150×D350×H740 (SH430)

56,000円(税別) 才数 3.2 梱口数 1

TS1/TT2 Careシリーズ

- 主材質/ラバーウッド
- 塗装/ウレタン
- 天板厚/40mm (台形30mm)
- 生産国/タイ (ラチェット脚のみ国産)

2色対応/LB(ライトブラウン)・DB(ダークブラウン)

- T) 引きずりに強いレッグ固定式テーブル
- T) 150cm、165cm、180cmサイズ、180cm台形からお選び頂けます
- T) 脚は継脚タイプとラチェット式脚(20mmピッチ10段階)から選べます
- パラ売り/可
- ※キャスタータイプと固定タイプがあります

高齢者に配慮した天然木の温かみのあるテーブル

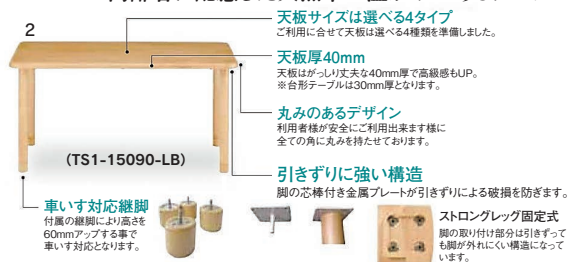

1 (TS1-9090)

900天板
W900×D900

55,000円(税別)

才数 2 個口数 1

脚間: 650/650



2 (TS1-15090)

1500天板
W1500×D900

79,000円(税別)

才数 4 個口数 1

脚間: 1250/650



3 (TS1-16590)

1650天板
W1650×D900

89,000円(税別)

才数 4 個口数 1

脚間: 1400/650

4 (TS1-18090)

1800天板
W1800×D900

103,000円(税別)

才数 4.5 個口数 1

脚間: 1550/650

5 (TT2-18082)

1800天板(台形)
W1800×D822

107,000円(税別)

才数 4 個口数 1

脚間: 1550/720/730

選べる脚タイプ ※用途に合わせてお選びください。



6 継脚付き木製脚(4本脚)

H680-740(台形670-3-730)

34,500円(税別)

才数 1 個口数 1

7 (固定タイプ)

ラチェット昇降脚(4本脚)

H600-800(台形590-790)

108,000円(税別)

才数 1 個口数 1

8 (キャスタータイプ)

ラチェット昇降脚(4本脚)

H600-800(台形590-790)

108,000円(税別)

才数 1 個口数 1

TM4 Careシリーズ

- 主材質/メラミン
- 塗装/抗ウイルスメラミン抗菌仕様
- 天板厚/30mm
- 生産国/天板: 国内製メラミン
- パラ売り/可

2色対応/LB(ライトブラウン)・DB(ダークブラウン)

- T) 引きずりに強いレッグ固定式テーブル
- T) 90cm、165cm、180cmサイズからお選び頂けます
- T) 脚は継脚タイプとラチェット式脚(20mmピッチ10段階)から選べます
- T) フラップ昇降脚対応、20mmピッチ7段階
- T) SIAA指定のウイルス検疫において24時間で99.9%以上減少実験済

DB(ダークブラウン)



9 (TM4-9090)

900天板
W900×D900

72,000円(税別)

才数 2 個口数 1

脚間: 650/650



10 (TM4-16590)

1650天板
W1650×D900

117,000円(税別)

才数 4 個口数 1

脚間: 1400/650

11-12 (TM4-18090)

1800天板
W1800×D900

120,000円(税別)

才数 4.5 個口数 1

脚間: 1550/650

選べる共通脚タイプ ※用途に合わせてお選びください。



13

継脚付き木製脚(4本脚)

H600-800

34,500円(税別)

才数 1 個口数 1

14 (固定タイプ)

ラチェット昇降脚(4本脚)

H600-800

108,000円(税別)

才数 1 個口数 1

15 (キャスタータイプ)

ラチェット昇降脚(4本脚)

H600-800

108,000円(税別)

才数 1 個口数 1

16 (天板1650・1800のみ対応)

フラップ昇降脚

H660-800

206,000円(税別)

才数 13 個口数 1

RSP-GS1

- 主材質/スチール・合成皮革
- 塗装/粉体
- 生産国/中国

2色対応/ブラック・ホワイト

受注後出荷に約5日~10日がかかります
受注後キャンセル不可

- サポートの取手は木製です
- 座面に傾斜を付ける事により、立ち上がりをサポート
- 玄関での靴の脱ぎ履きも無理なく出来ます
- スツールの底はスペースがありますので、靴の収納も可能です



17-18 (RSP-GS1)

550立ち上がりサポート玄関ツール

W550×D375×H560(SH410)

28,500円(税別)

才数 5 個口数 1



傾斜座面が立ち上がりをサポート。角度のついた座面は、平らな座面に比べ自然と骨盤を立て、立ち上がる姿勢をサポートします。

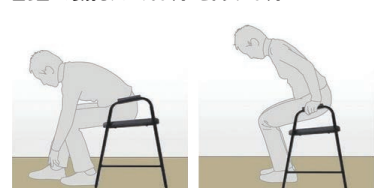

靴の脱ぎ履きにも。傾斜があることにより、前傾姿勢による負担を軽減し、靴の脱ぎ履きをサポートします。

IM-001

- 材質/MDFシート貼り
- 塗装/ウレタン
- 色/ナチュラル・数量に因り色オーダー可

- ネジ込みダボ
- 引出し白シート貼り
- キャスターお客様取付(キャスター50φ)
- 冷蔵庫お客様手配
- 引出しスライドレール
- 背面化粧仕上げ
- 両側面タオル掛け付



ハイタイプ

1
488床頭台(開戸)(Aタイプ)
W488×D490×H1700

100,000円(税別) 才数 14.1 個口数 1

2
488床頭台(引出)(Bタイプ)
W488×D490×H1700

108,000円(税別) 才数 14.1 個口数 1

3
488床頭台(冷蔵庫)(Cタイプ)
W488×D490×H1700

94,500円(税別) 才数 14.1 個口数 1

オープンスペース
W445×D470×H390



ミドルタイプ

4
488床頭台(開戸)(Aタイプ)
W488×D490×H1250

83,000円(税別) 才数 10.2 個口数 1

5
488床頭台(引出)(Bタイプ)
W488×D490×H1250

91,000円(税別) 才数 10.2 個口数 1

6
488床頭台(冷蔵庫)(Cタイプ)
W488×D490×H1250

77,000円(税別) 才数 10.2 個口数 1

オープンスペース
W445×D470×H390



ロータイプ

7
488床頭台(開戸)(Aタイプ)
W488×D490×H751

66,000円(税別) 才数 5.9 個口数 1

8
488床頭台(引出)(Bタイプ)
W488×D490×H751

74,000円(税別) 才数 5.9 個口数 1

9
488床頭台(冷蔵庫)(Cタイプ)
W488×D490×H751

60,000円(税別) 才数 5.9 個口数 1

オープンスペース
W445×D470×H390

