

# コネクトホール

## 2号

側溝・水路類

擁壁類

カルバート類

ヒューム管・推進管

マンホール類

道路製品

集水柵類

その他の製品

NEPI工業会製品

■調整リング

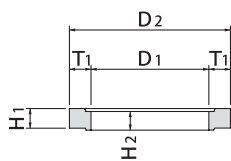

■頂版

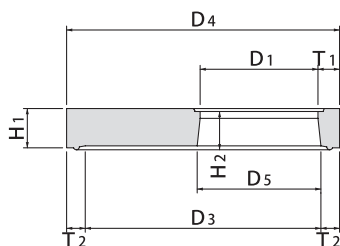

■斜壁

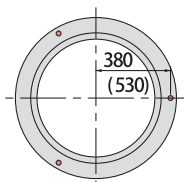
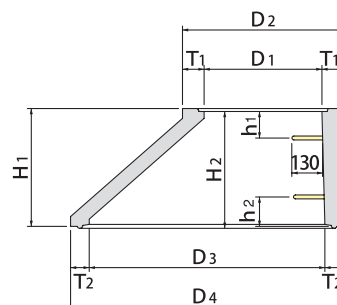

※ D1が600のときは380  
D1が900のときは530

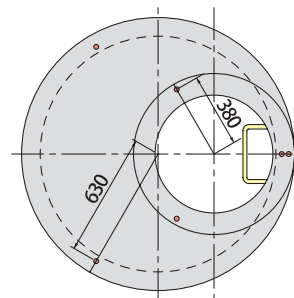
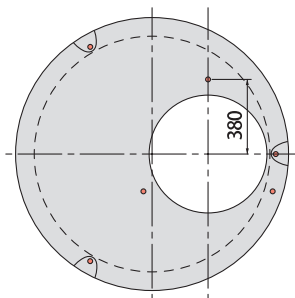

■床版

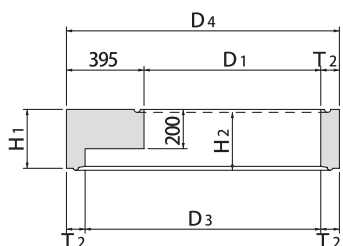

■直壁

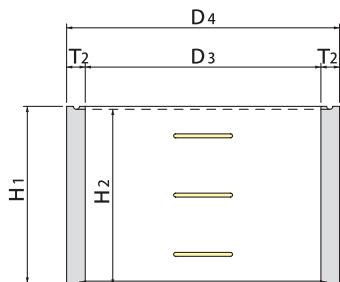

■管取付壁

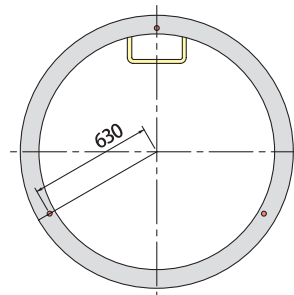
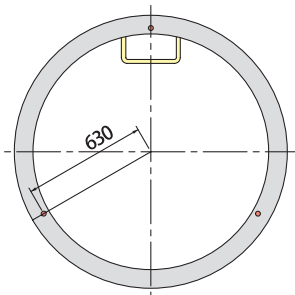
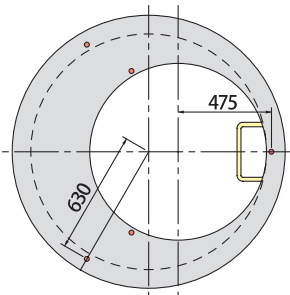
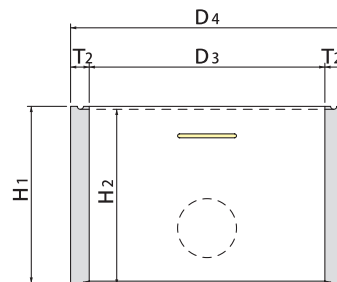

■底板

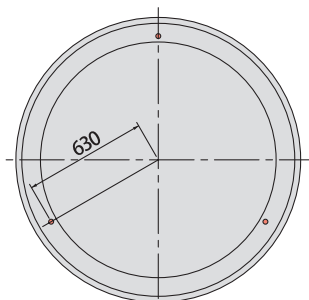
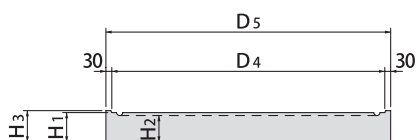

注：ステップサイズはW = 400、  
マンホール高さH = 5000以上は、サイドポールステップとなります。