

寸法図

(単位: mm)

SPブロックⅢ-3型

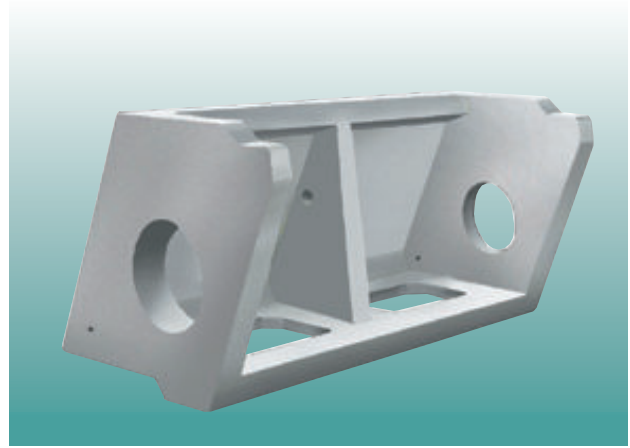
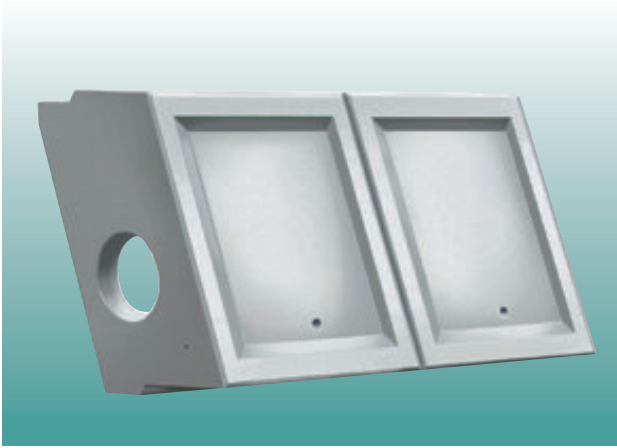

側面図

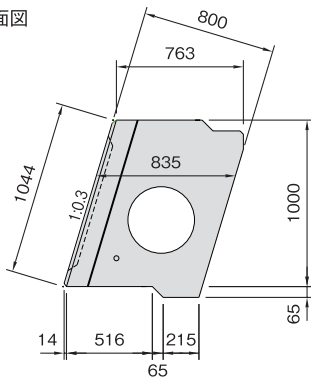

側面図

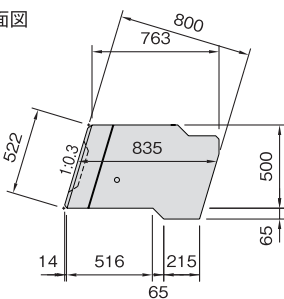

A型

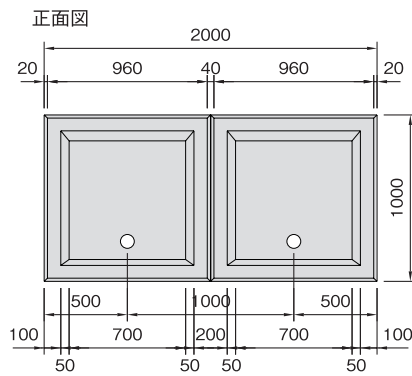

B型

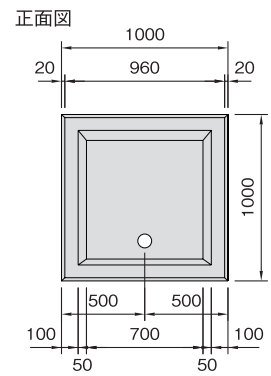

C型

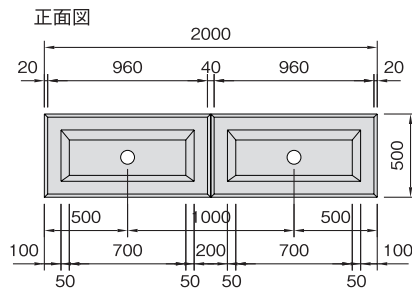

D型

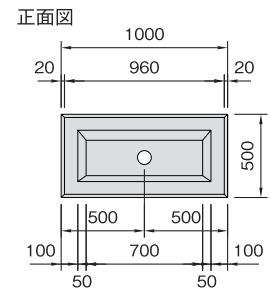

区分	参考質量 (kg)	胴込量 (m ³)
A 型	1102	1.203
B 型	679	0.547
C 型	710	0.530
D 型	428	0.234

側溝・水路類

擁壁類

カルバート類

ヒューム管・推進管

マンホール類

道路製品

集水枳類

その他の製品

NEP工業会製品